

V-STRON 800 DIE

[DL800DERC/UC]

INSTRUKCJA OBSŁUGI MOTOCYKLA



Niniejsza instrukcja obsługi powinna być traktowana jako część motocykla i towarzyszyć mu zarówno podczas odsprzedaży, jak również wypożyczenia. Zawarte w instrukcji wskazówki dotyczące bezpieczeństwa, informacje o prawidłowym użytkowaniu motocykla oraz porady dotyczące eksploatacji powinny być przedmiotem wnikliwej lektury przed rozpoczęciem jazdy zakupionym motocyklem.

PRZEDMOWA

Motocyklizm jest jednym z najaktywniejszych sportów. Abyś mógł bezpiecznie korzystać z motocykla należy przed pierwszą jazdą zapoznać się dokładnie z tekstem niniejszej instrukcji.

Motocykl wymaga dbałości i odpowiedniej opieki serwisowej. Zasady prawidłowej eksploatacji i serwisowania opisane są w instrukcji. Postępując zgodnie z nimi zapewnisz sobie komfort jazdy, a motocyklowi długi okres bezawaryjnej eksploatacji. Autoryzowane serwisy Suzuki dysponują wyszkolonymi i doświadczonymi mechanikami, którzy przy użyciu odpowiednich narzędzi zagwarantują najlepszy serwis.

Wszystkie informacje, szkice, zdjęcia i dane, zamieszczone w tej książeczce, opierają się na informacjach dotyczących produktu, które były aktualne w momencie jej druku. Ulepszenia i inne zmiany mogą jednakże szybko doprowadzić do tego, że zawartość tego podręcznika nie będzie dokładnie odpowiadała produktowi. Suzuki zastrzega sobie w każdej chwili prawo do zmian.

Proszę zauważyć, że podręcznik ten opisuje wszystkie wersje wyposażeniowe rozprowadzane we wszystkich regionach sprzedaży. Model, który nabyłeś może być seryjnie inaczej przygotowany i odbiegać od opisanego w niniejszym podręczniku.

SUZUKI MOTOR CORPORATION

WAŻNA INFORMACJA

INFORMACJE O DOCIERANIU MOTOCYKLA

Pierwsze 1600 km jest najważniejsze w życiu twojego motocykla. Prawidłowe docieranie w tym okresie pomoże zapewnić maksymalną żywotność i osiągi twojego nowego motocykla. Części Suzuki produkowane są przy wykorzystaniu materiałów najwyższej jakości i z zachowaniem dokładnych tolerancji. Prawidłowe dotarcie zapewnia zatem optymalne wzajemne dopasowanie się współpracujących elementów, a co za tym idzie powoduje wydłużenie żywotności i bezawaryjności jednoślada.

Niezawodność i osiągi motocykla zależą od właściwej dbałości i umiarkowania w okresie docierania motocykla. Szczególnie ważne jest, aby silnik podczas pracy w tym okresie nie był przegrzewany.

Szczegółowe informacje na ten temat zawarte są w rozdziale „DOCIERANIE”.

**▲ OSTRZEŻENIE / ▲ PRZESTROGA /
UWAGA / WSKAZÓWKA**

Prosimy przeczytać ten podręcznik i stosować się do zawartych w nim zaleceń. Aby podkreślić ważne informacje, symbol ▲ i zwroty: **OSTRZEŻENIE**, **PRZESTROGA**, **UWAGA**, **WSKAZÓWKA** mają specjalne zastosowanie. Zwróć szczególną uwagę na informacje oznaczone tymi zwrotami.

▲ OSTRZEŻENIE

Wskazuje potencjalne zagrożenie, które doprowadzić może do śmierci lub poważnych obrażeń.

▲ PRZESTROGA

Wskazuje potencjalne zagrożenie, które doprowadzić może do mniejszych lub umiarkowanych obrażeń.

UWAGA

Wskazuje potencjalne zagrożenie, które doprowadzić może do uszkodzenia pojazdu lub wyposażenia.

WSKAZÓWKA: Wskazuje informacje ułatwiające obsługę lub zrozumienie instrukcji.

DO UŻYTKU WNIĘTRZNEGO



SPIS TREŚCI

INFORMACJE DOTYCZĄCE BEZPIECZEŃSTWA	1
ROZMIESZCZENIE WSKAŹNIKÓW, ELEMENTÓW STEROWANIA I WYPOSAŻENIA	2
PRZEGLĄDY I OBSŁUGA OKRESOWA	3
USTERKI I ICH USUWANIE	4
PRZECHOWYWANIE I CZYSZCZENIE MOTOCYKLA	5
INFORMACJE DLA UŻYTKOWNIKA	6
SPECYFIKACJA	
INDEKS ALFABETYCZNY	

DO UŻYTKU WEWNĘTRZNEGO

INFORMACJE DOTYCZĄCE BEZPIECZEŃSTWA

1

ZASADY BEZPIECZEŃSTWA	1-2
ŚRODKI OSTROŻNOŚCI PODCZAS JAZDY	1-13
INFORMACJE DOTYCZĄCE HAMULCÓW	1-18
INFORMACJE DOTYCZĄCE PALIWA	1-22
AKCESORIA, KORZYSTANIE I ZAŁADUNEK MOTOCYKLA	1-25
MODYFIKACJE	1-29

DO UŻYTKU WEWNĘTRZNEGO

INFORMACJE DOTYCZĄCE BEZPIECZEŃSTWA

ZASADY BEZPIECZEŃSTWA

WIĘKSZOŚCI WYPADKÓW MOŻNA UNIKNĄĆ

Przestrzegaj podstawowych ostrzeżeń opisanych w tym rozdziale i upewnij się, że jeździsz ostrożnie.

Aby uniknąć wypadków podczas jazdy, zawsze kieruj motocyklem z najwyższą uwagą.

- Wypadki motocyklowe zdarzają się czasem, ponieważ inni kierowcy nie zauważają ciebie. Podczas jazdy zachowaj ostrożność w następujących sytuacjach.
 - Miej świadomość, że wypadki często zdarzają się, gdy samochód jadący z naprzeciwka skręca w lewo przed motocyklem.
 - Nie jeździj w martwym polu innego pojazdu.
- Nie skręcaj gwałtownie kierownicą i nie kieruj jedną ręką, gdyż prowadzić to może do poślizgu lub upadku.

- Aby zminimalizować obrażenia spowodowane upadkiem lub wypadkiem, zakładaj ubiór ochronny, kask i rękawice. Informacje dotyczące prawidłowego wyposażenia i ubioru znajdują się pod hasłem „UBIÓR OCHRONNY” na stronie 1-4.
- Podczas jazdy trzymaj kierownicę obiema rękami, a stopy na podnóżkach. Pasażer powinien trzymać obiema rękami kierownicę lub w zależności od wyposażenia pasek siedziska lub uchwyt pasażera, a stopy umieścić na tylnych podnóżkach.
- Przeczytaj i postępuj zgodnie z informacjami podanymi na naklejkach ostrzegawczych umieszczonych na motocyklu. Upewnij się, że rozumiesz treść naklejek. Nie usuwaj ich z motocykla.
- Akcesoria używane na motocyklu i sposób mocowania twojego bagażu mogą stwarzać zagrożenia. Ucierpieć może aerodynamika, poręczność, wyważenie, a także prześwit przy pokonywaniu zakrętów. Zawieszenie i opony mogą zostać przeciążone. Informacje znajdują się pod hasłem „KORZYSTANIE Z AKCESORIÓW I ZAŁADUNEK MOTOCYKLA” na stronie 1-25.

Rutynowe kontrole i przeglądy okresowe

Aby zmniejszyć ryzyko wypadku i zapobiec usterkom, pamiętaj, by przeprowadzać rutynowe kontrole i przeglądy okresowe.

Jeśli z motocykla wydobywa się nienormalny dźwięk, zapach lub wycieka płyn, zleć jego kontrolę dealerowi Suzuki. Informacje dotyczące rutynowych kontroli i przeglądów okresowych znajdują się w rozdziale „PRZEGLĄDY I OBSŁUGA OKRESOWA” na stronie 3-2.

⚠ OSTRZEŻENIE

Jazda z nadmierną prędkością zwiększa ryzyko utraty kontroli nad motocyklem, co może prowadzić do wypadku.

Jeździj zawsze z prędkością dostosowaną do terenu, widoczności, warunków zewnętrznych, twoich umiejętności i doświadczenia.

⚠ OSTRZEŻENIE

Zdjęcie nawet jednej ręki lub stopy z motocykla zmniejszy twoją zdolność kierowania motocyklem. Możesz również stracić równowagę i spaść z motocykla. To może prowadzić do obrażeń lub wypadku.

Podczas jazdy zawsze trzymaj oba uchwyty kierownicy, a nogi opieraj o podnóżki.

UBIÓR OCHRONNY

Opis

Zarówno kierowca, jak i pasażer powinni zakładać kask i ubiór motocyklowy z protektorami zapewniające wysoki poziom ochrony. Weź pod uwagę poniższe wskazówki przy nabywaniu ubioru motocyklowego.



W celu zmniejszenia ryzyka obrażeń:

- Zakładaj kask, osłonę oczu i ubiór ochronny.
- Przeczytaj uważnie instrukcję obsługi.

Kask motocyklowy

- Pamiętaj o zakładaniu i starannym zapinaniu kasku. Wybierz dopasowany, lecz nie uciskający kask.
- Pamiętaj o używaniu kasku z wizjerem lub goglami. Elementy te chronią twarz i oczy przed wiatrem, owadami, kurzem i kamyczkami wyrzucanymi spod kół poprzedzających pojazdów.

⚠️ OSTRZEŻENIE

Jeśli nie założysz kasku, zwiększasz ryzyko śmierci lub poważnych obrażeń w wyniku wypadku. Założenie niedopasowanego lub nieprawidłowo zapiętego kasku nie zapewni ochrony do jakiej kask został zaprojektowany.

Kierowca i pasażer powinni się upewnić, że zakładają dopasowane kaski oraz, że zapinają je prawidłowo.

Strój motocyklowy

- Zakładaj strój motocyklowy z protektorami zapewniający wysoki poziom ochrony. Zakładaj jasne, przyciągające wzrok bluzy z długim rękawem i spodnie o pełnej długości zasłaniające całe ciało. Zmniejszy to ryzyko obrażeń przy upadku. Szeroka, modna odzież może okazać się podczas jazdy motocyklem niewygodna, a nawet niebezpieczna. Przed wyruszeniem w drogę dobierz odpowiedni strój do jazdy motocyklem.
- Pamiętaj o zakładaniu rękawic. Zalecane są rękawice ze skóry odpornej na ścieranie.
- Zakładaj buty za kostkę zapewniające łatwe operowanie motocyklem.
- W razie potrzeby zakładaj kurtki i spodnie z protektorami.

⚠ OSTRZEŻENIE

Pasażer w długiej kurtce lub płaszczu na tylnym siedzisku może zasłonić tylne światło lub kierunkowskazy. Stwarza to zagrożenie, gdyż pojazd za tobą może nie być świadomy twoich intencji.

Jeśli to możliwe, pasażer powinien unikać zakładania długiej kurtki i płaszcza. Ubierając taki rodzaj odzieży umieść jej tył pod pośladkami uniemożliwiając zasłonięcie lampy tylnej i kierunkowskazów.

Strój pasażera

Pasażer potrzebuje takiej samej ochrony jak ty, włączając w to kask i odpowiedni ubiór. Pasażer nie powinien zakładać butów z długimi, luźnymi sznurówkami i luźnych spodni, które mogłyby dostać się w koło lub łańcuch.

WYJĄTKOWE SYTUACJE WYMAGAJĄ WYJĄTKOWEJ TROSKI

Jazda przy silnym wietrze

Podczas jazdy z silnym wiatrem bocznym, który może wystąpić przy wjeździe do tunelu, na moście lub podczas mijania bądź bycia mijanym przez duże ciężarówki motocykl może zostać zdmuchnięty przez boczny wiatr.

Podczas jazdy kontroluj swoją prędkość i trzymaj pewnie kierownicę.

OSTRZEŻENIE

Gwałtowne wiatry boczne, powstałe w momencie wymijania czy też wyprzedzania przez duże pojazdy, przy wyjazdach z tuneli lub powstające w terenach górzystych mogą również osłabić zdolność kontroli nad motocyklem.

Zredukuj prędkość i uważaj na nagłe powiewy bocznego wiatru.

Jazda w deszczu i śniegu

- Na mokrej, luźnej lub wyboistej nawierzchni powinieneś ostrożnie hamować. W deszczowe dni droga hamowania wydłuża się. Unikaj namalowanych znaków, studzienek i tłustych śladów, gdyż te mogą być szczególnie śliskie. Zachowaj szczególną ostrożność przejeżdżając przez szyny, metalowe elementy i na mostach. Gdy zaczyna padać, oleje i smary z drogi pojawiają się na powierzchni wody. Zatrzymaj się i zaczekaj kilka minut, aż film olejowy zostanie zmyty. Przy wątpliwościach co do stanu nawierzchni - zwolnij!

- Zwolnij przed zakrętami. W takich sytuacjach przyczepność twoich opon do podłoża jest ograniczona. Unikaj hamowania, gdy jesteś pochylony w zakręcie. Wyprostuj motocykl przed zahamowaniem.

WSKAZÓWKA: Po myciu motocykla lub jeździe po kałużach hamulce mogą słabiej działać. Jeśli hamulce słabiej działają przejedź z niewielką prędkością i zwracając uwagę na działanie przedniego i tylnego hamulca zahamuj delikatnie, aż do uzyskania ich skuteczności.

OSTRZEŻENIE

Nadmierne hamowanie przy ograniczonej przyczepności spowoduje uszłizg opon i możliwość utraty kontroli kierunku jazdy lub doprowadzi do wywrócenia się z motocyklem.

Hamuj ostrożnie przy ograniczonej przyczepności.

Zalane drogi

Nie jeźdź motocyklem po zalanych drogach.

Jeśli jedziesz motocyklem po zalanej drodze, przemieszczaj się powoli kontrolując działanie hamulców. Po jeździe po zalanej drodze zwróć się do swojego dealera Suzuki o sprawdzenie następujących elementów:

- Skuteczności hamulców
- Zamoczonych połączeń elektrycznych, wiązki i wody w skrzynce akumulatora.
- Pogorszonego smarowania łożysk, itd.
- Poziomu i stanu oleju silnikowego (jeśli olej jest biały i jest w nim woda, olej należy wymienić)

UWAGA

Jazda motocyklem po zalanych drogach może prowadzić do zgaśnięcia silnika, uszkodzenia elektrycznych komponentów oraz silnika.

Nie jeźdź motocyklem po zalanych drogach.

ZNAJ SWOJE MOŻLIWOŚCI

Zawsze jeźdź w granicach własnych umiejętności. Znając granice własnych możliwości i nie przekraczając ich zmniejszasz ryzyko wypadku.

Głównym powodem wypadków z udziałem tylko motocykla (bez innych pojazdów) jest zbyt szybkie pokonywanie zakrętu. Przed wjechaniem w zakręt wybierz prawidłową prędkość i pochylenie niezbędne do pokonania zakrętu.

Nawet na prostych drogach jeźdź z prędkością dostosowaną do ruchu, widoczności, warunków drogowych, twojego motocykla i doświadczenia.

Bezpieczna jazda motocyklem wymaga, by twoje umiejętności umysłowe i fizyczne wynikały z doświadczenia. Nie powinieneś rozpoczynać jazdy pojazdem silnikowym, zwłaszcza jednośladem, jeśli jesteś zmęczony, pod wpływem alkoholu lub innych środków. Alkohol, nielegalne środki pobudzające, a nawet leki dostępne na receptę i bez mogą spowodować senność, utratę koordynacji, równowagi i przede wszystkim utratę trzeźwej oceny sytuacji. Jeśli jesteś zmęczony, pod wpływem alkoholu lub innych środków, **NIE JEŹDZIJ PROSZĘ MOTOCYKLEM.**

ĆWICZENIA Z DALA OD RUCHU

Twoje umiejętności i wiedza techniczna są podstawą bezpiecznej jazdy. Przede wszystkim dokładnie zapoznaj się z maszyną i jej własnościami jezdnyymi. Sugerujemy, byś zapoznał się z motocyklem na zamkniętym obszarze i poćwiczył jazdę motocyklem do momentu opanowania maszyny.

PRZEWOŻENIE PASAŻERA

Motocykl ten przewidziany jest do przewozu dwóch osób. Nie jeźdź z więcej niż jednym pasażerem. Próby przewożenia drugiego pasażera są bardzo niebezpieczne.

Jak przewozić pasażera

Prawidłowa jazda z pasażerem jest doskonałą drogą do dzielenia się urokami motocyklizmu. Dodatkowa masa pasażera wpływająca na poręczność i hamulce sprawi, że będziesz musiał zmienić swój styl jazdy.

Będziesz musiał wyregulować ciśnienie powietrza w oponach i zawieszenie. Po więcej szczegółów odnieś się do rozdziałów dotyczących ciśnienia powietrza, załadunku motocykla i zawiesznień.

- CIŚNIENIE W OPONACH I OBCIĄŻENIE:
(☞ 3-59)
- REGULACJA ZAWIESZEŃ:
(☞ 2-111)
- DOPUSZCZALNE OBCIĄŻENIE:
(☞ 1-27)

Zanim zaprosisz pasażera na przejażdżkę musisz być całkowicie zapoznany z funkcjonowaniem motocykla.

Upewnij się przed jazdą, że pasażer rozumie poniższe zasady.

- Pasażer powinien zawsze trzymać swoją talię lub biodra, lub uchwyt pasażera na siedzisku, ew. po bokach motocykla, w zależności od wyposażenia.
- Powiedz pasażerowi, aby nie robił żadnych gwałtownych ruchów. Pochylając się przy pokonywaniu zakrętów pasażer powinien robić to samo.
- Pasażer powinien zawsze trzymać stopy na podnóżkach, nawet przy zatrzymaniu motocykla na światłach. W celu uniknięcia oparzeń ostrzeż pasażera, aby nie dotknął rury wydechowej lub tłumika przy wsiadaniu, bądź zsiadaniu z motocykla.

INFORMACJE DOTYCZĄCE TLENKU WĘGLA

Aby uniknąć zatrucia tlenkiem węgla, uruchamiaj silnik w dobrze wentylowanych miejscach.

Tlenek węgla znajdujący się w spalinach jest bezbarwnym i bezwonnym gazem trudnym do wykrycia.

⚠ OSTRZEŻENIE

Spaliny zawierają tlenek węgla. Trujący, bezwonny i bezbarwny gaz. Wdychanie tlenku węgla prowadzi do śmierci lub ciężkich obrażeń.

Nigdy nie uruchamiaj silnika w zamkniętych pomieszczeniach lub o słabej wentylacji.

BĄDŹ DŻENTELMENEM NA DRODZE

Zwracaj zawsze uwagę na ograniczenia prędkości, lokalne prawo i podstawowe zasady ruchu drogowego. Bądź wzorem dla innych demonstrując uprzejmy i odpowiedzialny styl jazdy.

KONKLUZJA

Aby uniknąć wypadków, wymagana jest ostrożność i rozwaga. Oprócz zmian w ruchu drogowym zmienia się także nawierzchnia, pogoda i stan motocykla. Dodatkowo bądź zawsze czujny ze względu na trudny do przewidzenia ruch innych pojazdów.

Okoliczności poza twoją kontrolą mogą prowadzić do wypadku. Ubierając kask i strój ochronny, ucząc się awaryjnego hamowania i technik gwałtownego skręcania przygotowujesz się na nieoczekiwane zdarzenia i minimalizujesz ryzyko obrażeń i uszkodzenia motocykla.

ŚRODKI OSTROŻNOŚCI PODCZAS JAZDY

DOCIERANIE

Opis

Pierwsze 1600 km jest najważniejsze w życiu twojego motocykla.

Prawidłowe działanie w okresie docierania zapewni maksymalną żywotność i osiągi twojego nowego motocykla.

W trakcie docierania unikaj zbędnej pracy silnika na wolnych obrotach, gwałtownego przyspieszania i hamowania silnikiem, raptownych zmian kierunku i nagłego hamowania.

Dalej zostaną przedstawione zasady właściwego docierania.

Maksymalne zalecane obroty silnika

Poniższa tabela pokazuje maksymalne, zalecane obroty silnika w trakcie docierania.

Pierwsze	800 km	Poniżej 4500 obr/min
Do	1600 km	Poniżej 7000 obr/min
Powyżej	1600 km	Poniżej czerwonego zakresu obrotomierza

Zmiana obrotów silnika

Zmieniaj obroty silnika w okresie docierania. Pozwala to na pracę silnika pod obciążeniem (wspomagając docieranie), a następnie bez obciążenia (schładzając elementy silnika). Jakkolwiek istotne jest obciążanie silnika podczas docierania, to musisz zachować ostrożność i nie obciążać silnika nadmiernie.

Docieranie nowych opon

Nowe opony wymagają również odpowiedniej fazy docierania, tak jak i silnik. Nowe opony są zazwyczaj bardzo śliskie i należy stopniowo zwiększać pochylanie motocykla na zakrętach. Należy unikać gwałtownego przyspieszania, hamowania i ostrego pochylania motocykla przez pierwsze 160 km.

▲ OSTRZEŻENIE

Zaniedbanie prawidłowego dotarcia opon doprowadzić może do poślizgu, utraty panowania nad motocyklem i wypadku.

Zachowaj szczególną ostrożność przy jeździe na nowych oponach. Przeprowadź prawidłowe docieranie zgodnie z tym rozdziałem. Unikaj gwałtownego przyspieszania, hamowania i mocnego pochylania motocykla przez pierwsze 160 km.

Wykonaj pierwszy i najważniejszy przegląd

Pierwszy przegląd (po dotarciu) jest najważniejszym serwisem dla twojego motocykla. W wyniku docierania komponenty silnika dopasowały się. Obsługa podczas pierwszego przeglądu zawiera korektę wszystkich nastawów, sprawdzenie połączeń śrubowych i wymianę zużytego oleju. Punktualne dotrzymanie terminu przeglądu przy 1000 km gwarantuje optymalną żywotność i pożądane efekty użytkowe silnika.

WSKAZÓWKA: Przegląd po 1000 km należy przeprowadzić w oparciu o plan przeglądów zawarty w niniejszym podręczniku. Zwróć szczególną uwagę na ostrzeżenia i przestrogi zawarte w tym rozdziale.

JAZDA PO WZNIESIENIACH

Jazda po górach

- W czasie podjazdu pod górę motocykl może zacząć zwalniać i wykazywać brak mocy. W takim momencie, aby silnik pracował w optymalnym zakresie obrotów zredukuj bieg na niższy. Zmiana biegów powinna nastąpić szybko, zanim motocykl wytraci prędkość.
- Przy długich zjazdach wykorzystuj kompresję silnika do hamowania motocykla. Włącz niższy bieg do hamowania silnikiem. Uruchomione na stałe hamulce mogą się przegrzać. Zmniejszy się wówczas ich skuteczność.
- Przy zjeździe zachowaj ostrożność by silnik nie osiągnął zbyt wysokich obrotów.

OSTRZEŻENIE

Jeśli przy długich zjazdach używasz cały czas hamulców, mogą one przegrzać się, co doprowadzi do zmniejszenia ich skuteczności.

Na długich zjazdach hamuj silnikiem i unikaj ciągłego używania hamulców.

UWAGA

Utrzymywanie motocykla nieruchomo na pochyłości za pośrednictwem manetki gazu i sprzęgła doprowadzi do uszkodzenia sprzęgła motocykla.

Do utrzymania motocykla nieruchomo na pochyłości używaj hamulców.

PARKOWANIE

Jak parkować

Aby uniknąć kradzieży, kiedy pozostawiasz motocykl, pamiętaj o zablokowaniu kierownicy i wyjęciu kluczyka. Patrz „WŁĄCZNIK ZAPŁONU (STACYJKA)” na stronie 2-79.

- Motocykl parkuj w miejscu niezakłócającym ruchu.
- Nie parkuj w miejscach zabronionych.
- Przy pracującym silniku i przez pewien czas po jego zatrzymaniu nie dotykaj rury wydechowej, tłumika i silnika.
- Zaparkuj motocykl na płaskim podłożu i skręć kierownicę w lewo, do oporu. Unikaj parkowania motocykla z kierownicą skręconą w prawo.
- Parkuj motocykl w miejscu, gdzie inni ludzie nie dotkną rury wydechowej, tłumika lub silnika.
- Parkując motocykl na niestabilnym podłożu takim jak pochyłość, żwir, nierówności lub miękkim podłożu zachowaj ostrożność pochylając bądź przemieszczając pojazd.

OSTRZEŻENIE

Katalizator umieszczony w tłumiku nagrzewa się do bardzo wysokich temperatur i może być powodem pożaru, jeśli zaparkujesz motocykl w bezpośredniej bliskości łatwopalnych materiałów.

Parkując upewnij się, że nie stawiasz motocykla w pobliżu łatwopalnych materiałów takich jak sucha trawa, drewno, papier lub olej.

PRZESTROGA

Goście rury wydechowe i tłumik mogą spowodować poważne oparzenia. Jeszcze jakiś czas po wyłączeniu silnika rura wydechowa lub tłumik są wystarczająco gorące, aby spowodować oparzenie po dotknięciu.

Parkuj motocykl tak, by piesi i dzieci nie mogły dotknąć gorącej rury wydechowej lub tłumika.

WSKAZÓWKA:

- *Jeżeli motocykl ma być zaparkowany na wzniesieniu i postawiony na nóżce bocznej, należy pamiętać, aby skierować przód motocykla w kierunku szczytu wzniesienia, gdyż w przeciwnym razie nóżka boczna jednoślada może się złożyć. Zaleca się pozostawianie pojazdu na 1 biegu. Przed uruchomieniem silnika włącz ponownie bieg neutralny.*
- *Jeśli zakładasz dodatkowe zabezpieczenie przeciwkradzieżowe takie jak U-lock, czy Disc-lock, nie zapomnij o jego zdjęciu przed ruszeniem.*

PCHANIE MOTOCYKLA

Wyłącz stacyjkę, jeśli chcesz pchać motocykl.

INFORMACJE DOTYCZĄCE HAMULCÓW

CO TO JEST ABS?

ABS jest systemem zabezpieczającym koła przed zablokowaniem podczas hamowania.

Hamowanie następuje za pomocą dźwigni i pedału hamulca w ten sam sposób jak w motocyklu bez układu ABS.

ABS kontroluje elektronicznie ciśnienie w układzie hamulcowym. System ten monitoruje prędkość obrotową kół i zapobiega ich blokowaniu zmniejszając przy wykryciu blokowania ciśnienie w układzie hamulcowym.

Ponieważ za wyjątkiem niskiej prędkości poniżej 8 km/h i stanu rozładowanego akumulatora, ABS działa w sposób ciągły, nie jest wymagany specjalny sposób hamowania. W momencie aktywacji układu ABS przeciwdziałającego zablokowaniu koła przy hamowaniu dźwignia i pedał hamulca wibrują delikatnie. To nie jest nieprawidłowość. Kontynuuj hamowanie.

Droga hamowania motocykla z ABS może, w zależności od niewłaściwej oceny, nieprawidłowego działania oraz nawierzchni i pogody być dłuższa w stosunku do motocykla bez ABS. Nie polegaj nadmiernie na układzie ABS.

Zmiana rozmiaru opony ma wpływ na prędkość obrotową koła, co może prowadzić do nieprawidłowego działania układu ABS. Pamiętaj o stosowaniu opon zgodnych ze specyfikacją. Informacje pod hasłem „OPONY” na stronie 3-56.

W tym motocyklu możesz zmienić poziom interwencji ABS. Możesz wybrać z trybów podanych poniżej.

- Tryb - 1
- Tryb - 2
- Tył OFF

Szczegóły dotyczące włączania trybu ABS znajdują się w punkcie „TRYB ABS” na stronie 2-51.

OSTRZEŻENIE

Niewłaściwa ocena sytuacji na drodze jadąc pojazdem wyposażonym w ABS może doprowadzić do zagrożenia. ABS nie poprawi nawierzchni, złej decyzji, czy niewłaściwego użycia hamulców.

Pamiętaj, że ABS nie skompensuje niewłaściwej decyzji, nieprawidłowej techniki hamowania lub potrzeby zwolnienia na drodze o złej nawierzchni lub w złych warunkach pogodowych. Jeźdź rozsądnie i nie szybciej niż pozwalają warunki drogowe.

WSKAZÓWKA: W pewnych okolicznościach motocykl wyposażony w ABS może wymagać dłuższej drogi hamowania w stosunku do pojazdu bez ABS. Dotyczy to dróg o luźnej, nierównej nawierzchni. Ponadto, jak dla motocykla bez ABS, im bardziej śliska jest nawierzchnia, tym wydłuża się droga hamowania.

JAK KORZYSTAĆ Z UKŁADU HAMULCOWEGO

1. Zmniejsz obroty silnika i zamknij przepustnicę.
2. Użyj jednocześnie i równomiernie przedniego i tylnego hamulca.
3. Przy zmniejszeniu prędkości zredukuj biegi.
4. Krótco przed zatrzymaniem motocykla wrzuć bieg neutralny.

OSTRZEŻENIE

Niedoświadczeni kierowcy mają tendencję do niepełnego korzystania z przedniego hamulca. To może wydłużyć drogę hamowania i prowadzić do kolizji. Używanie tylko przedniego lub tylnego hamulca spowodować może uszłg i utratę panowania nad pojazdem.

Używaj równomiernie i jednocześnie obydwu hamulców.

OSTRZEŻENIE

Na mokrej lub śliskiej nawierzchni oraz na zakrętach, hamulców należy używać ostrożnie. Nagłe hamowanie w tych warunkach jest szczególnie niebezpieczne.

Na śliskich i nieregularnych nawierzchniach hamuj zawsze łagodnie i z wycuciem.

⚠ OSTRZEŻENIE

Gwałtowne hamowanie i zredukowanie biegu może niekorzystnie wpłynąć na stabilność, spowodować uślizg i wywrotkę.

Unikaj niepotrzebnego gwałtownego hamowania i redukcji biegów. Szczególna uwaga wymagana jest podczas jazdy i pochylaniu motocykla po śliskich i złej jakości drogach.

⚠ OSTRZEŻENIE

Zbyt bliska jazda za poprzedzającym pojazdem grozi kolizją. Wraz ze wzrostem szybkości motocykla jego droga hamowania wydłuża się.

Zachowuj zawsze bezpieczny odstęp od pojazdu jadącego przed tobą.

⚠ OSTRZEŻENIE

Mocne hamowanie podczas zakręcania może spowodować uślizg koła, utratę kontroli i / lub przekożłołowanie.

Rozpocznij hamowanie przed rozpoczęciem zakręcania.

⚠ OSTRZEŻENIE

Hamowanie podczas zakręcania może być ryzykowne, bez względu czy motocykl posiada układ ABS. ABS nie kontroluje uślizgu bocznego koła, który może powstać podczas takiego manewru. Może to doprowadzić do utraty panowania nad pojazdem.

Przed rozpoczęciem manewru skręcania wyhamuj odpowiednio jadąc na wprost. Unikniesz ryzykownego manewru hamowania na zakręcie.

INFORMACJE DOTYCZĄCE PALIWA

Należy używać benzyny bezołowiowej o liczbie oktanowej 95 lub więcej (metoda doświadczalna). Używanie bezołowiowej benzyny premium wydłuża żywotność świec zapłonowych i elementów układu wydechowego.

Zalecane paliwo: Benzyna bezołowiowa premium

Pojemność zbiornika paliwa: 20 litrów

WSKAZÓWKA:

- *Silnik tego motocykla zaprojektowany został do pracy z bezołowiową benzyną premium.*
- *Jeżeli silnik nie pracuje w sposób charakterystyczny dla niego, słabiej przyspiesza, nie ma mocy, to powodem może być zastosowana benzyna. Spróbuj wówczas zmienić stację benzynową. Jeśli to nie pomoże, zwróć się po pomoc do dealera Suzuki.*

Zalecenie dotyczące paliwa z utleniaczami

(Kanada, EU, UK, Brazylia)

Paliwa zawierające utleniacze spełniające wymagania dotyczące minimalnej liczby oktanowej oraz opisane poniżej wymagania mogą być stosowane w tym motocyklu bez ryzyka naruszenia warunków gwarancji.

WSKAZÓWKA: Paliwa z utleniaczami to paliwa zawierające tlen w dodatkowych związkach dodawanych do paliwa, takich jak MTBE lub alkohol.

Mieszanka benzyny i etanolu

Mieszanka benzyny bezołowiowej i etanolu (alkoholu zbożowego), zwana niekiedy GASOHOLEM bywa dostępna w niektórych regionach. Tego rodzaju paliwo może zostać zastosowane w tym motocyklu, o ile zawartość etanolu jest nie większa niż 10% (dla Kanady, EU, UK, Tajlandii) lub 27% (dla Brazylii). Upewnij się, że liczba oktanowa takiego paliwa nie jest niższa od wymaganej.

Używaj rekomendowanej benzyny zgodnej z naklejkami: (EU, UK)



WSKAZÓWKA:

- Aby zmniejszyć zanieczyszczenie powietrza, Suzuki zaleca stosowanie benzyny z utleniaczami.
- Upewnij się, że benzyna z dodatkiem utleniaczy spełnia wymagania minimalnej liczby oktanowej.
- Jeśli nie jesteś usatysfakcjonowany osiągnięciami motocykla stosując paliwo z dodatkiem utleniaczy lub pojawiło się spalanie stukowe, zmień markę stosowanego paliwa, gdyż pomiędzy dostawcami paliwa występują różnice.

UWAGA

Rozlanie benzyny zawierającej alkohol może spowodować uszkodzenia lakierowanych elementów motocykla.

Zachowaj ostrożność przy napełnianiu zbiornika paliwa. W przypadku rozlania się paliwa należy niezwłocznie wytrzeć rozlaną benzynę.

UWAGA

Nie używaj benzyny ołowiowej.

Zastosowanie benzyny ołowiowej doprowadzi do uszkodzenia katalizatora.

KORZYSTANIE Z AKCESORIÓW I ZAŁADUNEK MOTOCYKLA

AKCESORIA

Wybór akcesoriów

Montaż nieprawidłowych akcesoriów może doprowadzić do wypadku. Oryginalne akcesoria rekomenduje się by zapewnić bezpieczną jazdę. Dealer Suzuki może zamontować akcesoria nadające się do twojego motocykla. Przy montażu akcesoriów skonsultuj się z twoim dealerem Suzuki.

Dodatkowo montując akcesoria upewnij się, że mieszczą się one w dopuszczalnym obciążeniu. Informacje o dopuszczalnym obciążeniu znajdują się w punkcie „ZAŁADUNEK” na stronie 1-27.

OSTRZEŻENIE

Nieprawidłowy montaż akcesoriów lub modyfikacja motocykla mogą powodować zmiany w prowadzeniu skutkujące wypadkiem.

- Nigdy nie należy stosować niewłaściwych akcesoriów. Upewnij się, że zastosowane akcesoria są prawidłowo zamontowane.
- Zamontuj i używaj akcesoriów zgodnie z ich przeznaczeniem.
- W przypadku wątpliwości, co do wyboru akcesoriów należy skontaktować się z autoryzowanym dealerem Suzuki.

Wskazówki do montażu akcesoriów

- Montuj akcesoria wpływające na aerodynamikę, takie jak osłony, szyby, oparcia, sakwy i bagażniki tak nisko jak to tylko możliwe. Konstrukcja powinna być zwarta i zamontowana możliwie blisko środka ciężkości motocykla. Upewnij się, że uchwyty i stelaże są sztywno umocowane.
 - Upewnij się czy przy pokonywaniu zakrętów będzie istniał bezpieczny odstęp między bagażem, a ziemią. Sprawdź czy zamontowane wyposażenie nie zakłóca pracy zawiesznień, układu kierowniczego lub innych urządzeń motocykla.
 - Akcesoria montowane na kierownicy lub widelcu koła przedniego również oznaczają dodatkową masę, która powoduje problemy ze stabilnością. Dodatkowy ciężar powodować będzie pogorszone prowadzenie się motocykla. Może doprowadzić on również do oscylacji przedniego koła i do problemów z opanowaniem motocykla. Ogranicz do minimum akcesoria montowane do kierownicy i na przednim zawieszaniu.
- Nie ciągnij tym motocyklem przyczepy i nie łącz go z wózkiem bocznym. Pojazd ten nie jest przystosowany do w/w kombinacji.
 - Niektóre akcesoria uniemożliwiają zajęcie prawidłowej pozycji do jazdy lub powodują szybsze zmęczenie. Upewnij się, że możesz zająć prawidłową pozycję do jazdy.
 - Wybierz tylko akcesoria, które nie przeciążają instalacji elektrycznej motocykla. Poważne przeciążenia mogą uszkodzić wiązkę elektryczną lub doprowadzić do niebezpiecznej sytuacji. Korzystaj z oryginalnych akcesoriów Suzuki.

ZAŁADUNEK

Dopuszczalne obciążenie

- Obciążanie motocykla zmieni jego kierowalność i charakterystykę związaną z bezpieczeństwem w stosunku do pojazdu bez bagażu.
- Nigdy nie przekraczaj dopuszczalnej masy całkowitej (DMC) tego motocykla. DMC jest maksymalną masą motocykla, akcesoriów, bagażu, kierowcy i pasażera. Przy doborze akcesoriów pamiętaj o ciężarze zarówno własnym jak i montowanych akcesoriów. Dodatkowy ciężar akcesoriów może doprowadzić do pogorszenia bezpieczeństwa i wpłynąć niekorzystnie na kierowalność motocykla.

DMC: 430 kg

przy ciśnieniu w zimnych oponach
Przód: 225 kPa (2,25 kG/cm², 33 psi)

Tył: 280 kPa (2,80 kG/cm², 41 psi)

OSTRZEŻENIE

Przeładowanie lub nieprawidłowe rozmieszczenie bagażu mogą prowadzić do utraty kontroli nad motocyklem i wypadku.

Przestrzegaj ograniczeń ładowności i poniższych wskazówek dotyczących rozmieszczenia bagażu.

Przewożenie bagażu

Motocykl ten jest pierwotnie przystosowany do przewożenia niewielkiego bagażu przy jeździe bez pasażera. Przestrzegaj poniższych zaleceń dotyczących załadunku motocykla:

- Przewożąc bagaż na tylnym siedzisku zamontuj go pewnie przy pomocy gumowych pasków, itp. Nie przewoź nadmierne bagażu.
- Rozmieść bagaż równomiernie po obydwu stronach pojazdu.
- Umocuj bagaż pewnie. Bagaż należy rozmieścić możliwie nisko i blisko środka motocykla.
- Wyreguluj ustawienie zawieszek w zależności od obciążenia motocykla.
- Nie mocuj cięższych przedmiotów do kierownicy, przedniego zawieszania i błotnika tylnego.
- Nie umieszczaj zasobników, kufrów lub innych przedmiotów, które będą wystawać poza tylną krawędź motocykla.

- Sprawdź czy opony napompowane są do ciśnienia zgodnego z aktualnym obciążeniem motocykla. Informacje znajdują się pod hasłem „CIŚNIENIE W OPONACH I OBCIĄŻENIE” na stronie 3-59.
- Dodatkowe obciążenie, bądź niewłaściwie rozmieszczony bagaż zmniejszają zdolność kierowania motocyklem. Przewożąc bagaż lub z zamontowanymi akcesoriami jeździj wolniej.

⚠ OSTRZEŻENIE

Jeśli bagaż dotknie gorącej rury wydechowej, gorącego tłumika lub silnika, może to spowodować pożar bagażu lub motocykla.

Mocując bagaż na motocyklu, nie pozwól, aby dotykał on gorących elementów.

⚠ OSTRZEŻENIE

Umieszczanie przedmiotów za osłoną zakłócić może kierowanie pojazdem i w rezultacie doprowadzić do wypadku.

Nie przewoź żadnych przedmiotów za osłoną.

MODYFIKACJE

Nie modyfikuj motocykla.

Modyfikacje związane z konstrukcją lub funkcjonowaniem tego motocykla mogą niekorzystnie wpłynąć na jego kierowność, zwiększyć głośność układu wydechowego lub nawet zmniejszyć trwałość pojazdu. Dodatkowo oprócz naruszenia prawa mogą być uciążliwe dla innych.

Modyfikacje motocykla nie są objęte gwarancją.

- Motocykl ten zachowuje zgodność z przepisami dotyczącymi emisji spalin. Wypożyczony jest w katalizator oczyszczający spaliny. Wymiana tłumika sprawić może, iż motocykl nie będzie zgodny z przepisami dotyczącymi emisji spalin. Przy wymianie tłumika skonsultuj się z dealerm Suzuki.
- Tłumiki posiadają symbol „Suzuki” wskazujący, iż są oryginalnymi częściami Suzuki.
- Nie tuninguj samodzielnie motocykla i nie demontuj jego elementów. W kwestii tuningu motocykla skonsultuj się z dealerm Suzuki.
- Rekomendujemy stosowanie oryginalnych części Suzuki i specyfikowanych / rekomendowanych olejów i środków smarnych do twojego motocykla. Oryginalne części zamienne są wszechstronnie zbadane i wykonane z przeznaczeniem do motocykli Suzuki.
- Zachowaj zgodność z limitem obciążenia mocując bagaż lub akcesoria na motocyklu.



ROZMIESZCZENIE WSKAŹNIKÓW, ELEMENTÓW STEROWANIA I WYPOSAŻENIA

SCHEMAT ROZMIESZCZENIA ELEMENTÓW STEROWANIA	2-2
ZESTAW ZEGARÓW	2-20
USTAWIENIA SYSTEMU WSPOMAGANIA JAZDY	2-44
USTAWIENIA INFORMACJI	2-60
USTAWIENIA WYŚWIETLACZA	2-65
WŁĄCZNIK ZAPŁONU (STACYJKA)	2-79
PRZEŁĄCZNIKI KIEROWNICY	2-85
ROZRUCH SILNIKA	2-90
PODNÓŻKI	2-96
TANKOWANIE MOTOCYKLA	2-98
ZMIANA BIEGÓW	2-100
DŹWIGNIA HAMULCA	2-108
PEDAŁ HAMULCA TYLNEGO	2-109
SIEDZISKO	2-110
REGULACJA ZAWIESZEŃ	2-111
SZYBA OSŁONY	2-118
GNIAZDO USB	2-119
BAGAŻNIK TYLNY	2-120

ROZMIESZCZENIE WSKAŹNIKÓW, ELEMENTÓW STEROWANIA I WYPOSAŻENIA

SCHEMAT ROZMIESZCZENIA ELEMENTÓW STEROWANIA ROZMIESZCZENIE ELEMENTÓW STEROWANIA

Wokół kierownicy

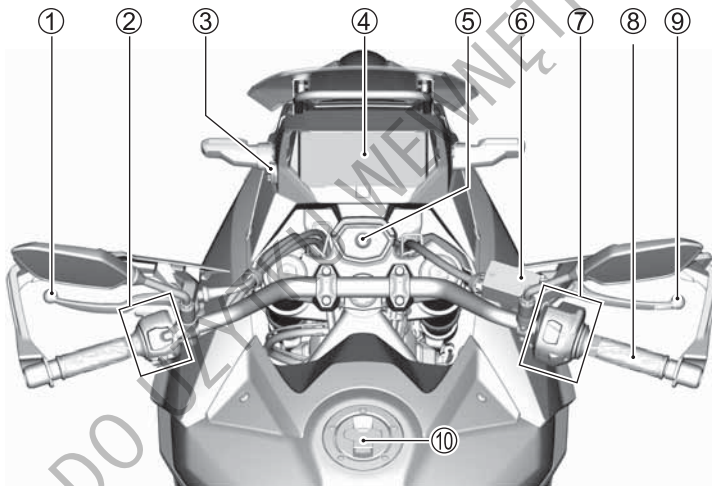

Wokół kierownicy

- 1 Dźwignia sprzęgła (☞ 3-45)
- 2 Lewy przełącznik zespolony (☞ 2-8)
- 3 Gniazdo USB (☞ 2-119)
- 4 Zestaw zegarów (☞ 2-20)
- 5 Stacyjka (☞ 2-79)
- 6 Zbiorniczek płynu hamulcowego przedniego hamulca (☞ 3-47)
- 7 Prawy przełącznik zespolony (☞ 2-8)
- 8 Manetka gazu
- 9 Dźwignia hamulca (☞ 2-108)
- Korek wlewu paliwa (☞ 2-98)

Widok z lewej strony

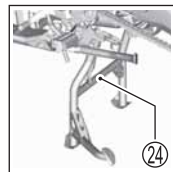
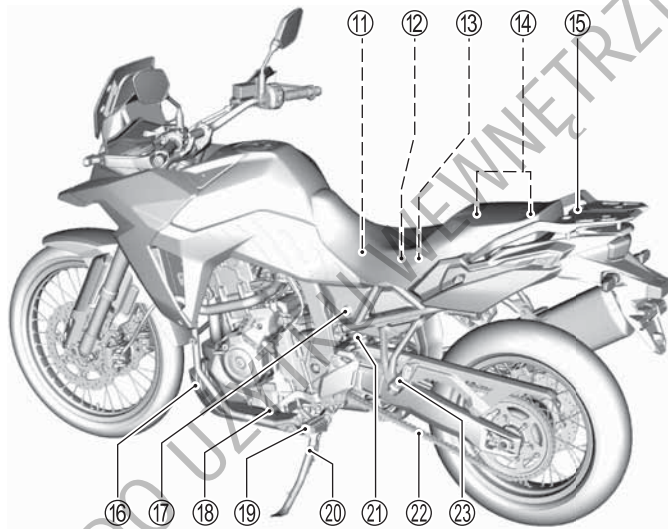

Widok z lewej strony

- A Wkład filtra powietrza (👉 3-19)
- B Akumulator (👉 3-12)
- C Bezpiecznik (👉 3-74)
- D Zestaw narzędzi (👉 3-10)
- E Bagażnik tylny (👉 2-120)
- F Zbiornik wyrównawczy płynu chłodzącego (👉 3-37)
- G Zamek siedziska (👉 2-110)
- H Dźwignia zmiany biegów (👉 2-100) (👉 3-54)
- I Podnóżki
- J Nóżka boczna (👉 2-96)
- K Korek spustowy filtra powietrza (👉 3-22)
- L Łańcuch napędowy (👉 3-40)
- M Podnóżki pasażera
- N Podnóżek centralny (Brazylia) (👉 2-97)

Widok z prawej strony

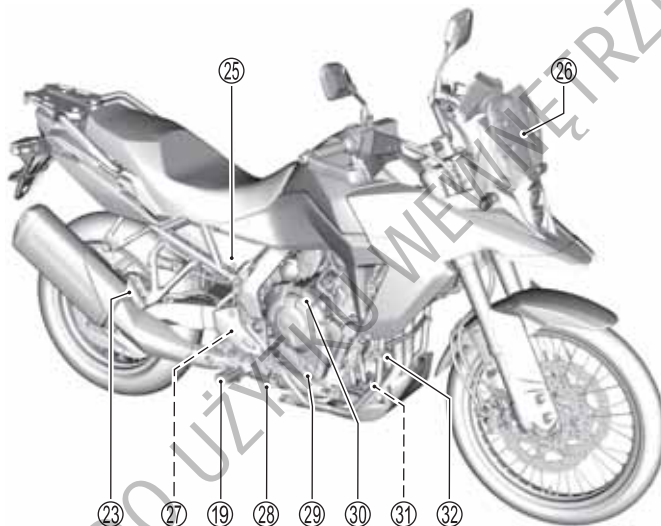

Widok z prawej strony

- O Zbiornik płynu hamulcowego hamulca tylnego (☞ 3-47)
- P Szyba osłony (☞ 2-118)
- Q Włącznik światła stop hamulca tylnego (☞ 3-53)
- R Pedał hamulca koła tylnego (☞ 2-109 / 3-51)
- S Okienko kontroli poziomu oleju silnikowego (☞ 3-28)
- T Korek wlewu oleju (☞ 3-28)
- U Śruba spustowa oleju silnikowego (☞ 3-28)
- V Filtr oleju silnikowego (☞ 3-28)

PRZEŁĄCZNIKI KIEROWNICY

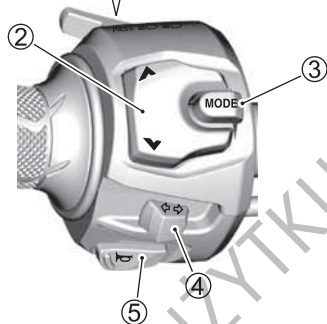
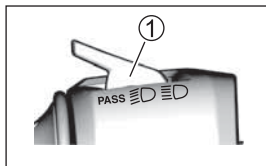

LEWY UCHWYT KIEROWNICY

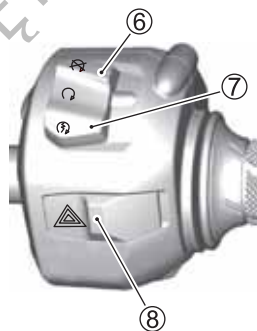

PRAWY UCHWYT KIEROWNICY

LEWY UCHWYT KIEROWNICY

- 1 Włącznik światła mijania / Włącznik sygnału świetlnego (☞ 2-85)
- 2 Przycisk SELECT
- 3 Przycisk MODE
- 4 Przełącznik kierunkowskazów (☞ 2-87)
- 5 Włącznik sygnału dźwiękowego (☞ 2-86)

PRAWY UCHWYT KIEROWNICY

- 6 Wyłącznik silnika (☞ 2-87)
- 7 Przycisk rozrusznika elektrycznego (☞ 2-88)
- 8 Włącznik świateł awaryjnych (☞ 2-89)

ROZMIESZCZENIE KONTROLEK OSTRZEGAWCZYCH

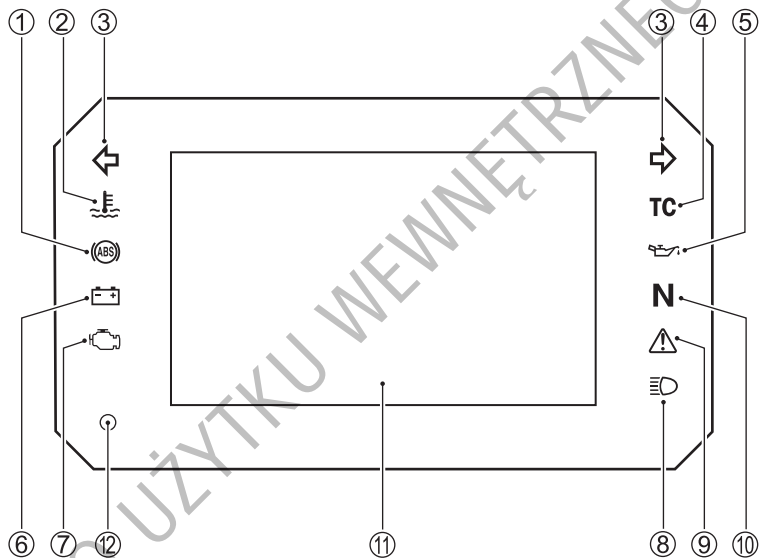

- 1 Kontrolka ABS (☞ 2-26)
- 2 Kontrolka ostrzegawcza temperatury cieczy chłodzącej (☞ 2-31)
- 3 Kontrolka kierunkowskazów (☞ 2-21)
- 4 Kontrolka systemu kontroli trakcji (☞ 2-28)
- 5 Kontrolka ostrzegawcza ciśnienia oleju (☞ 2-30)
- 6 Kontrolka ładowania (☞ 2-32)
- 7 Kontrolka usterki silnika (☞ 2-22)
- 8 Kontrolka świateł drogowych (☞ 2-21)
- 9 Główna kontrolka ostrzegawcza (☞ 2-23)
- Kontrolka biegu jałowego (☞ 2-21)
- A Wyświetlacz ciekłokrystaliczny LCD (☞ 2-12)
- B Czujnik światła (☞ 2-33)

WYŚWIETLACZ CIEKŁOKRYSTALICZNY LCD <Widok podczas jazdy>

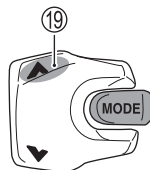

Naciśnij przez
2 sekundy

Naciśnij i przytrzymaj przycisk SELECT ▲ I przez około 2 sekundy, aby przełączyć do widoku MENU.

- 1 Kontrolka ABS Tył OFF (☞ 2-51)
- 2 Obrotomierz (☞ 2-34)
- 3 Czerwony zakres obrotomierza (☞ 2-34)
- 4 Szybkościomierz (☞ 2-33)
- 5 Główna kontrolka ostrzegawcza (☞ 2-23)
- 6 Kontrolka przeglądu okresowego (☞ 2-41)
- 7 Zegar czasowy (☞ 2-34)
- 8 Wskaźnik systemu kontroli trakcji (☞ 2-44)
- 9 Kontrolka trybu jazdy (SDMS) (☞ 2-48)
- O Kontrolka trybu ABS (☞ 2-51)
- A Kontrolka Quick Shift (☞ 2-58)
- B Kontrolka obrotów silnika (☞ 2-53)
- C Wyświetlacz biegów (☞ 2-35)
- D Wskaźnik poziomu paliwa (☞ 2-35)
- E Ekran informacyjny (☞ 2-36)
- F Wskaźnik temperatury płynu chłodzącego (☞ 2-32)
- G Wskaźnik temperatury otoczenia (☞ 2-42)
- H Ikona niskiej temperatury silnika (☞ 2-43)

<USTAWIENIA JAZDY>

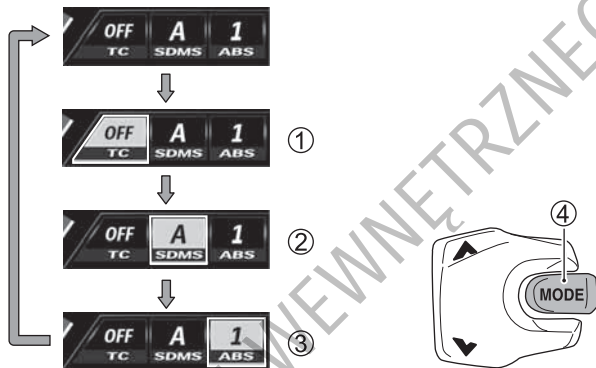

Aby zmienić wyświetlacz, naciśnij przycisk MODE 4.

Widok RIDE zawiera następujące elementy od 1 do 3.

1 **TC** (👉 2-44)

- Wybierz ustawienie system kontroli trakcji.
(Tryb G / OFF / Tryb - 1 / Tryb - 2 / Tryb - 3)

2 **SDMS** (👉 2-48)

- Wybierz ustawienie wskaźnika ustawienia trybu jazdy (SDMS).
(Tryb - A / Tryb - B / Tryb - C)

3 **ABS** (👉 2-51)

- Wybierz ustawienie trybu ABS.
(Tył-OFF / Tryb - 1 / Tryb - 2)

DO UŻYTKU WEWNĘTRZNEGO

<Widok MENU>

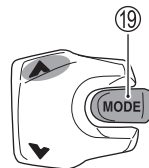

Naciśnij przez 2 sekundy

Naciśnij i przytrzymaj przycisk MODE i RIDE.

przez około 2 sekundy, aby powrócić do widoku

- 1 Kontrolka ABS Tył OFF (☞ 2-51)
- 2 Obrotomierz (☞ 2-34)
- 3 Czerwony zakres obrotomierza (☞ 2-34)
- 4 Szybkościomierz (☞ 2-33)
- 5 Główna kontrolka ostrzegawcza (☞ 2-23)
- 6 Kontrolka przeglądu okresowego (☞ 2-41)
- 7 Zegar czasowy (☞ 2-34)
- A Kontrolka Quick Shift (☞ 2-58)
- B Kontrolka obrotów silnika (☞ 2-53)
- C Wyświetlacz biegów (☞ 2-35)
- D Wskaźnik poziomu paliwa (☞ 2-35)
- E Ekran informacyjny (☞ 2-36)
- G Wskaźnik temperatury otoczenia (☞ 2-42)
- H Ikona niskiej temperatury silnika (☞ 2-43)

WSKAZÓWKA:

- *Gdy prędkość motocykla jest niższa niż 10 km/h, możliwe jest przełączenie do widoku MENU.*
- *Po przełączeniu do widoku MENU, wyświetlacz powraca do widoku RIDE w następujących przypadkach.*
 - *Gdy wybrane jest „CLOSE” (zamknij)*
 - *Gdy prędkość motocykla wynosi 10 km/h lub więcej.*
 - *Gdy przycisk MODE jest naciśnięty i przytrzymany*

<USTAWIENIA MENU>

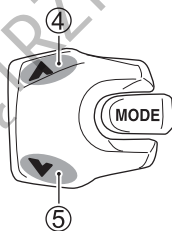
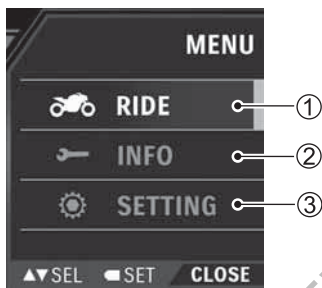

Przy pomocy przycisku SELECT ▲ 4 / ▼ 5 ustaw każdy element w widoku MENU.

Widok MENU zawiera następujące elementy od 1 do 3.

1 RIDE

- **USTAWIENIA WSKAŹNIKA OBROTÓW SILNIKA (Rpm set)** (☞ 2-53)
Ustaw kontrolkę obrotów silnika.
- **USTAWIENIA QUICKSHIFTERA** (☞ 2-58)
Ustaw Quickshifter. (ON / OFF)

2 INFO

- **LISTA OSTRZEŻEŃ** (☞ 2-60)
Możesz sprawdzić informację o defekcie lub usterce.
- **NEXT SERVICE (Kolejny przegląd)** (☞ 2-62)
Możesz sprawdzić ustawienia przypomnienia o przeglądzie.

3 USTAWIENIA

- **JASNOŚĆ (Brightness)** (☞ 2-65)
Ustaw jasność wyświetlacza.
- **DAY / NIGHT (dzień / noc)** (☞ 2-67)
Ustawienie koloru tła wyświetlacza LCD.
- **UNIT (Jednostki)** (☞ 2-69)
Ustaw jednostki.
- **DATA / CZAS (Date / time)** (☞ 2-71)
Ustaw datę i czas.
- **USTAWIENIA DOMYŚLNE (Default set)** (☞ 2-76)
Ustawienie MENU do domyślnego
- **SYSTEM INFO (Informacje systemowe)** (☞ 2-78)
Sprawdź informacje o każdym systemie.

ZESTAW ZEGARÓW

OSTRZEŻENIE

Operowanie przełącznikami w celu zmiany wyświetlacza podczas jazdy powinno być wykonywane z uwzględnieniem warunków ruchu. Za bezpieczną jazdę odpowiada kierowca.

Zwróć szczególną uwagę na warunki drogowe podczas obsługi przełączników w celu zmiany wyświetlacza.

OSTRZEŻENIE

Nieprawidłowe działanie przy przełączniku zespolonym podczas wykonywania operacji na wyświetlaczu może spowodować wypadek.

Podczas działań na wyświetlaczu upewnij się przed jazdą, że tryb jest przełączony, a wartości są ustawione zgodnie z założeniami.

USTAWIENIA WSTĘPNE WYŚWIETLACZA

Kiedy włączysz stacyjkę na „ON”, wyświetlacz ciekłokrystaliczny LCD 1 przeprowadza operację uruchomienia.

- Następujące kontrolki zostają uruchomione na 3 sekundy:
 - Kontrolka kierunkowskazów 2
 - Kontrolka ostrzegawcza temperatury cieczy chłodzącej 3
 - Kontrolka ładowania 5
 - Kontrolka usterki silnika 6
 - Kontrolka biegu jałowego 9
 - Główna kontrolka ostrzegawcza O
 - Kontrolka świateł drogowych A
- Następujące kontrolki zostają uruchomione:
 - Kontrolka ABS 4
 - Kontrolka systemu kontroli trakcji 7
 - Kontrolka ostrzegawcza ciśnienia oleju 8

WSKAZÓWKA: Sprawdź warunki wyłączenia kontrolki w dalszej części tego rozdziału.

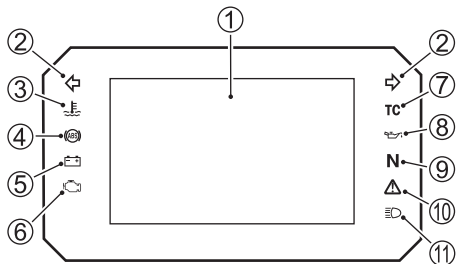

KONTROLKA KIERUNKOWSKAZÓW

„↔”

W celu włączenia kierunkowskazów uruchom włącznik prawego lub lewego kierunkowskazu.

WSKAZÓWKA: Jeśli kierunkowskaz nie działa poprawnie ze względu na uszkodzenie obwodu, kontrolka miga szybciej, aby powiadomić kierowcę o wystąpieniu problemu.

KONTROLKA BIEGU JAŁOWEGO „N”

Zielona kontrolka zapala się, gdy przekładnia jest na biegu neutralnym. Kontrolka zgaśnie po włączeniu dowolnego biegu.

KONTROLKA ŚWIATEŁ DROGOWYCH

„☰▷”

Niebieska lampka zapala się po włączeniu świateł drogowych.

KONTROLKA USTERKI SILNIKA „”

Po włączeniu stacyjki kontrolka usterki, w ramach weryfikacji działania, zapala się na 3 sekundy i następnie gaśnie.

- (EU, UK, Indie)

Pojawienie się usterki w systemie kontroli emisji, układzie elektrycznym silnika lub wykrycie wypadania zapłonów powoduje zapalenie lub miganie kontrolki usterki silnika.

Zapalenie się lub miganie kontrolki usterki uruchamia równocześnie komunikat „FI” na wyświetlaczu.

- (Za wyjątkiem EU, UK oraz Indii)

Pojawienie się usterki w systemie kontroli emisji lub układzie elektrycznym silnika powoduje zapalenie kontrolki usterki silnika.

Zapalenie się kontrolki usterki uruchamia równocześnie komunikat „FI” na wyświetlaczu.

Szczegóły znajdują się w punkcie „WYŚWIETLACZ KOMUNIKATÓW” na stronie 2-24.

UWAGA

Dalsza praca silnika z zapaloną lub migającą kontrolką usterki może wpłynąć na system emisji spalin lub zdolność pojazdu do jazdy.

Jeśli podczas pracy silnika kontrolka miga, aby uniknąć uszkodzenia katalizatora zatrzymaj natychmiast motocykl w bezpiecznym miejscu. (EU, UK, Indie)

Jeśli kontynuujesz jazdę w takiej sytuacji jedź z niewielką prędkością i niedużym otwarciem przepustnicy. Następnie zleć niezwłoczną kontrolę motocykla twojemu dealerowi Suzuki.

WSKAZÓWKA: Jeśli kontrolka usterki świeci się lub miga skonsultuj się natychmiast z twoim dealerem Suzuki.

GŁÓWNA KONTROLKA OSTRZEGAWCZA „”

Po włączeniu stacyjki główna kontrolka ostrzegawcza w ramach weryfikacji działania zapala się na 3 sekundy i następnie gaśnie.

Pojawienie się następujących problemów uruchamia główną kontrolkę ostrzegawczą:

- Usterka silnika
- Usterka ABS
- Wywrotka motocykla
- Usterka przełączników kierownicy

Szczegóły znajdują się w punkcie „WYŚWIETLACZ KOMUNIKATÓW” na stronie 2-24.

WSKAZÓWKA: Jeśli główna kontrolka ostrzegawcza świeci się lub miga skonsultuj się natychmiast z twoim dealerem Suzuki.

GŁÓWNA KONTROLKA OSTRZEGAWCZA (biała) „”

Pojawienie się następujących problemów, uruchamia główną kontrolkę ostrzegawczą:

- Usterka transmisji danych
- Kluczyk – powiązana usterka
- Usterka silnika
- Wywrotka motocykla
- Usterka przełączników kierownicy

Szczegóły znajdują się w punkcie „WYŚWIETLACZ KOMUNIKATÓW” na stronie 2-24.

WSKAZÓWKA: Jeśli główna kontrolka ostrzegawcza świeci się lub miga, skonsultuj się natychmiast z twoim dealerem Suzuki.

WYŚWIETLACZ KOMUNIKATÓW

Na podstawie wykrytych informacji, na prawej stronie wyświetlacza pojawia się komunikat.

1 Napięcie akumulatora jest niskie



2 Błąd komunikacji pomiędzy sterownikami



3 Immobilizer niezatwierdzony
(dotyczy modelu z immobilizerem)



4 Wykryty błąd silnikowy



5 Motocykl przewrócił się



6 Usterka przełącznika zespolonego



7 Przypomnienie o nadchodzącym przeglądzie



8 Przypomnienie o przebiegu pozostałym do przeglądu



9 Obniżona temperatura otoczenia

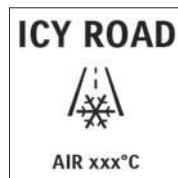

WSKAZÓWKA:

- Funkcja wyświetlanych komunikatów może nie działać w zależności od warunków jazdy (wysokość, temperatura, itd.).
- Skorzystaj z „LISTY OSTRZEŻEŃ”, by sprawdzić komunikaty błędów. Szczegóły znajdują się w punkcie „LISTA OSTRZEŻEŃ” na stronie 2-60.

KONTROLKA UKŁADU ABS „”

- Zapala się po włączeniu stacyjki do położenia ON i powinna zgasnąć, kiedy prędkość pojazdu przekroczy 10 km/h.
- Jeśli w układzie ABS (układ zapobiegający blokowaniu się kół podczas hamowania) pojawi się jakiś problem, kontrolka zapali się. Jeśli kontrolka ABS świeci się, układ ABS nie będzie działał.

OSTRZEŻENIE

System ABS nie działa, jeśli kontrolka ABS świeci się. Nagłe lub zbyt mocne hamowanie z zapaloną kontrolką ABS może skutkować zablokowaniem kół i utratą kontroli nad pojazdem.

Skontroluj niezwłocznie motocykl u dealera Suzuki.

⚠ OSTRZEŻENIE

Jazda motocyklem z zapaloną kontrolką ABS jest ryzykowna.

Jeśli podczas jazdy kontrolka ABS zapali się lub zacznie migać, zatrzymaj motocykl w bezpiecznym miejscu i wyłącz zapłon. Zaczekaj kilka minut, włącz stacyjkę i sprawdź czy kontrolka zapala się.

- Jeśli po rozpoczęciu jazdy kontrolka zgaśnie, ABS będzie funkcjonował poprawnie.
- Jeśli kontrolka nie gaśnie po rozpoczęciu jazdy, działanie ABS jest ograniczone lub system ABS nie działa w ogóle. Skontaktuj się wówczas niezwłocznie z autoryzowanym serwisem Suzuki.

WSKAZÓWKA:

- Kontrolka ABS może zgasnąć, jeśli przed ruszeniem silnik zostanie wprowadzony na wysokie obroty. Jeśli kontrolka ABS gaśnie po uruchomieniu silnika, a przed rozpoczęciem jazdy, sprawdź jej działanie przez wyłączenie i ponowne włączenie stacyjki. Jeśli po włączeniu stacyjki kontrolka ABS nie zapala się, autoryzowany serwis Suzuki powinien jak najszybciej sprawdzić układ ABS.
- W poniższej sytuacji raz wyłączona kontrolka ABS może chwilowo zapalić się ponownie. Jeśli kontrolka ABS zgasła po przekroczeniu prędkości 10 km/h, to nie jest to usterka.
 - Kiedy napięcie akumulatora spadło
 - Kiedy silnik uruchomił się po zatrzymaniu spowodowanym działaniem systemu engine stop, etc.

WSKAZÓWKA: (Brazylia)

- Ustawienie motocykla po jeździe i z wciąż pracującym silnikiem na podnóżku centralnym i otwieranie gazu spowoduje włą-

czenie kontrolki ABS. W takim przypadku sprawdź czy kontrolka ABS zapala się przy wyłączeniu i włączeniu stacyjki. Następnie sprawdź czy kontrolka ABS gaśnie po przekroczeniu prędkości 10 km/h. Jeśli kontrolka ABS nie gaśnie, autoryzowany dealer Suzuki powinien jak najszybciej sprawdzić system.

KONTROLKA SYSTEMU KONTROLI TRAKCJI „TC”

Działanie kontrolki systemu kontroli trakcji (TC) różni się w zależności od ustawień motocykla. Szczegóły znajdują się w punkcie „SYSTEM KONTROLI TRAKCJI” na stronie 2-44.

Kontrolka kontroli trakcji:

- Kontrolka zapala się po włączeniu stacyjki i gaśnie po przekroczeniu prędkości około 10 km/h. System TC przechodzi w tryb gotowości.
- Miga w trakcie działania systemu TC.
- Świeci się stale, gdy system TC jest wyłączony.

Jeśli kontrolka systemu kontroli trakcji TC zapala się, z wyjątkiem chwili włączenia stacyjki, zaparkuj motocykl w bezpiecznym miejscu i wyłącz stacyjkę. Oczekaj chwilę, uruchom silnik i sprawdź czy kontrolka systemu kontroli trakcji TC oraz kontrolka usterki zapalą się po rozpędzeniu motocykla do 10 km/h lub więcej.

- Motocykl funkcjonuje prawidłowo, jeśli po przekroczeniu prędkości 10 km/h kontrolka systemu kontroli trakcji TC zgaśnie.
- Motocykl nie funkcjonuje prawidłowo, jeśli po przekroczeniu prędkości 10 km/h kontrolka systemu kontroli trakcji TC nie zgaśnie. Jeśli kontrolka nie zgaśnie skonsultuj się z twoim dealerem Suzuki.

OSTRZEŻENIE

Po pojawieniu się usterki w systemie kontroli trakcji TC kontrolka systemu kontroli trakcji TC oraz kontrolka usterki zapalą się równocześnie. W takiej sytuacji system kontroli trakcji nie działa.

Jeśli kontrolki te zapalą się równocześnie, wyłącz system kontroli trakcji i skonsultuj się z twoim dealerem Suzuki.

KONTROLKA OSTRZEGAWCZA CIŚNIENIA OLEJU „”

Po włączeniu stacyjki zapala się kontrolka ostrzegawcza ciśnienia oleju.

Normalnie, po uruchomieniu silnika kontrolka ostrzegawcza ciśnienia oleju gaśnie.

UWAGA

Po uruchomieniu silnika, gdy kontrolka ostrzegawcza ciśnienia oleju wciąż jest zapalona, otwieranie przepustnicy lub ruszenie motocyklem może wpłynąć niekorzystnie na silnik.

Przed otwarciem przepustnicy i rozpoczęciem jazdy upewnij się, że kontrolka ostrzegawcza ciśnienia oleju zgasła.

UWAGA

Jazda motocyklem lub praca silnika kiedy zapalona jest kontrolka ostrzegawcza ciśnienia oleju, może uszkodzić silnik.

Jeśli kontrolka ostrzegawcza ciśnienia oleju zapali się wskazując niskie ciśnienie oleju, wyłącz natychmiast silnik. Sprawdź poziom oleju i jeśli jest to konieczne uzupełnij go. Jeśli przy prawidłowym poziomie oleju kontrolka nie gaśnie, twój autoryzowany dealer Suzuki powinien skontrolować motocykl.

KONTROLKA OSTRZEGAWCZA TEMPERATURY CIECZY CHŁODZĄCEJ

„E”

Kiedy stacyjka zostanie włączona, kontrolka w celu sprawdzenia działania zapala się na około 3 sekundy. Kontrolka zapala się, gdy temperatura cieczy chłodzącej przekracza określoną wartość. Jeśli kontrolka ostrzegawcza temperatury cieczy chłodzącej zapala się podczas jazdy motocyklem lub pracy silnika na wolnych obrotach, postaw motocykl w bezpiecznym miejscu i zgaś silnik. Przed kontrolą poziomu płynu chłodzącego ostudź silnik.

Szczegóły znajdują się w punkcie „W PRZYPADKU PRZEGRZANIA (ZAPALA SIĘ KONTROLKA OSTRZEGAWCZA TEMPERATURY PŁYNU CHŁODZĄCEGO)” na stronie 4-3.

WSKAZÓWKA: Dłuższa praca silnika na wolnych obrotach przy wysokiej temperaturze może uruchomić kontrolkę ostrzegawczą temperatury cieczy chłodzącej.

UWAGA

Jazda z przegrzewającym się silnikiem może doprowadzić do jego uszkodzenia.

Jeśli kontrolka ostrzegawcza temperatury płynu chłodzącego zapali się, wyłącz silnik i pozostaw do schłodzenia. Nie uruchamiaj silnika do czasu, aż kontrolka ostrzegawcza temperatury płynu chłodzącego zgaśnie.

WSKAŹNIK TEMPERATURY PŁYNU CHŁODZĄCEGO

Wskaźnik temperatury 1 wyświetla temperaturę cieczy chłodzącej w zakresie od 20°C do 124°C.

Wyświetlacz wskazuje jak niżej, gdy temperatura jest poza zakresem 20°C do 124°C.

- Gdy temperatura jest poniżej 20°C: „_ _ _ _”
- Gdy temperatura jest 125°C lub powyżej: „Hi” (Miga)



Podczas wyświetlania temperatury pokazywane mogą być dosyć duże zmiany. Nie jest to nieprawidłowość. Istnieje ryzyko przegrzania, gdy wyświetlacz wskazuje powyżej 120°C. Informacje znajdują się pod hasłem „W PRZYPADKU PRZEGRZANIA (ZAPALA SIĘ KONTROLKA OSTRZEGAWCZA TEMPERATURY PŁYNU CHŁODZĄCEGO)” na stronie 4-3.

KONTROLKA ŁADOWANIA „ ”

Kontrolka ładowania zapala się, gdy w systemie ładowania akumulatora pojawia się usterka.

WSKAZÓWKA: Jeśli kontrolka zapali się, skonsultuj się z twoim dealerem Suzuki.

CZUJNIK ŚWIATŁA

Czujnik optyczny wykrywa jasność otoczenia i ustawia optymalną jasność wyświetlacza.

Jeśli ustawienie tła jest w funkcji AUTO, tryb białego lub czarnego ekranu zostaje wybrany odpowiednio w zależności od ustawionej jasności ekranu.

- Aby ustawić jasność wyświetlacza, zobacz punkt „JASNOŚĆ” na stronie 2-65.
- Aby ustawić kolor tła wyświetlacza, zobacz punkt „DZIEŃ / NOC” na stronie 2-67.

WSKAZÓWKA:

- Zestaw zegarów wyposażony jest w czujnik fotoelektryczny, który automatycznie ustawia jasność TFT i cyfr w odniesieniu do jasności otoczenia. Jeśli czujnik fotoelektryczny jest zasłonięty, automatyczna regulacja światła może nie działać prawidłowo.
- Jeśli wyświetlacz TFT rozgrzeje się nadmiernie, ekran może się ściemnić. Po spadku temperatury ekran powraca do normalnego działania. Jednakże, jeśli ekran pozostaje ciemny, skonsultuj się z twoim dealerem Suzuki w celu kontroli motocykla.

SZYBKÓCIOMIERZ

Wskazuje prędkość jazdy w kilometrach na godzinę lub w milach na godzinę.

WSKAZÓWKA:

- Zmianę jednostki pomiędzy km/h i mph realizuje się poprzez wybór funkcji „UNIT”. (☞ 2-69)
- Wybierz jednostkę prędkości zgodnie z obowiązującymi przepisami ruchu drogowego.
- Po zmianie wyświetlacza sprawdź poprawność ustawienia.



Widok JAZDA (Ride)



Widok MENU

OBROTOMIERZ

Wskazuje prędkość obrotową silnika wyrażoną w obrotach na minutę.

<Czerwony zakres obrotomierza>

Czerwony zakres obrotomierza 1 wskazuje zakres obrotów silnika wykraczający poza dopuszczalne obroty. Aby ochronić silnik jeźdźź tak, by wskazówka nie osiągała czerwonego pola. Zachowaj ostrożność, gdyż obroty silnika mogą wzrosnąć nadmiernie jeśli zredukujesz bieg przy wysokiej prędkości jazdy.

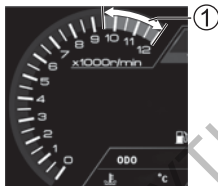

Widok JAZDA (Ride)



Widok MENU

ZEGAR CZASOWY

Wskazanie zegara następuje w trybie dwunastogodzinnym (AM – przed południem / PM – po południu).

12:20

Zegar ustawia się wybierając „DATE / TIME”.
(☞ 2-71)

WSKAZÓWKA:

- Zegar zasilany jest z akumulatora motocykla. Jeśli nie będziesz używał motocykla dłużej niż dwa miesiące, wymontuj z pojazdu akumulator.
- Odłączenie i ponowne połączenie klem akumulatora spowoduje skasowanie ustawień daty i czasu.

WYŚWIETLACZ BIEGÓW

Wyświetlacz biegów wskazuje położenie skrzyni biegów. Wskaźnik wyświetla „N”, jeśli skrzynia biegów ustawiona jest w położeniu biegu luzem.

WSKAZÓWKA:

- Gdy wyświetlacz w oknie komunikatów wskazuje „CHECK!”, wyświetlacz biegów nie wskazuje numeru, lecz wskazuje „-”.
- Gdy zmiana biegów jest nieskuteczna, wyświetlony może być symbol „-”.









WSKAŹNIK POZIOMU PALIWA „”

Wskaźnik poziomu paliwa pokazuje ilość paliwa pozostałego w zbiorniku.

- Przy pełnym zbiorniku wyświetlone zostaje 5 segmentów.
- Symbol 1 miga, kiedy ilość paliwa spadnie poniżej 5 litrów.
- Przy poziomie paliwa poniżej 2 litrów dodatkowo migać zaczyna ostatni segment.



Zbiornik paliwa	Pełny	Okolo 5 litrów	Okolo 2 litrów
Segmenty			
Symbol 		Miga 	Miga 

UWAGA

Zużywanie całego paliwa ze zbiornika (aż do braku paliwa) uszkodzi katalizator.

Uzupełnij paliwo zanim wyczerpie się całkowicie.

WSKAZÓWKA:

- *Wskaźnik paliwa nie pokazuje prawidłowego poziomu paliwa, gdy motocykl postawiony jest na nóżce bocznej. Włącz stacyjkę dopiero po ustawieniu motocykla w pionie.*
- *Jeśli symbol dystrybutora zacznie migać, zatankuj jak najszybciej motocykl. Miganie ostatniego segmentu wskaźnika oznacza, że zbiornik paliwa jest prawie pusty.*

OKNO INFORMACYJNE

Włącz stacyjkę, aby wyświetlić widok RIDE (Jazda).

ODO 010000 km  13.0 v

Jak ustawiać

OSTRZEŻENIE

Koncentrowanie się na wskaźnikach i przełącznikach podczas jazdy może prowadzić do wypadku.

Nie zmieniaj nigdy ustawień wyświetlacza w czasie jazdy. Zmień lub zatwierdź ustawienia kiedy motocykl jest zatrzymany.

WSKAZÓWKA: Szczegóły dotyczące przełączania pomiędzy km/h i mph, km/L i L/100km, MPG IMP i MPG US znajdują się w punkcie „JEDNOSTKI (UNIT)” na stronie 2-69.

Użyj przycisku SELECT 1 ▲ / ▼ do zmiany wyświetlacza.

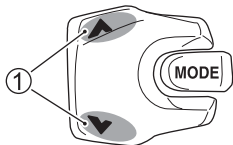

Funkcje zmieniają się następująco.

- 1 Drogomierz / Voltomierz
- 2 Licznik dzienny 1
- 3 Licznik dzienny 1 (średnie zużycie paliwa dla licznika 1 (km/L, L/100km))
- 4 Licznik dzienny 2
- 5 Licznik dzienny 2 (średnie zużycie paliwa dla licznika 2 (km/L, L/100km))
- 6 Zasięg jazdy / Wskaźnik chwilowego zużycia paliwa (km/L, L/100km)

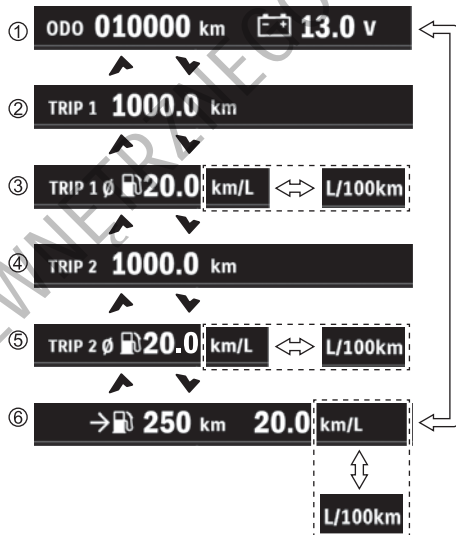

Drogomierz

ODO **010000** km

Licznik kilometrów rejestruje całkowitą liczbę kilometrów przejechanych przez motocykl. Zakres działania licznika wynosi od 0 do 999999 km.

WSKAZÓWKA: Licznik kilometrów blokuje się po osiągnięciu przebiegu 999999 km i pozostaje na tym wskazaniu.

Licznik dzienny

TRIP 1 **1000.0** km

Po zresetowaniu wyświetlane będą przebiegi do 9999,9.

- Są dwa liczniki dzienne, TRIP 1 i TRIP 2.
- Naciśnij i przytrzymaj przycisk SELECT ▼ na około 2 sekundy, aby zresetować wyświetlacz do 0,0. Ta operacja dedykowana jest do wybranego licznika dziennego TRIP 1 lub TRIP 2, nie do obydwóch.
- Przeprowadzanie resetowania przy ustawionym wyświetlaczu skasuje również powiązane wskazania średniego zużycia paliwa.

WSKAZÓWKA: Po osiągnięciu przebiegu 9999,9 km licznik powraca do 0,0 i zaczyna odmierzać dystans ponownie.

Średnie zużycie paliwa

TRIP 1  20.0 km/L

TRIP 1  5.0 L/100km

TRIP 1  47.0 MPG US

TRIP 1  56.4 MPG IMP

- Wskaźnik ten wyświetla zużycie paliwa dla dystansu przebytego dla obydwu liczników dziennych TRIP1 i TRIP2. Zużycie wyświetlane jest w następujących zakresach.
 - km/L, MPG US, MPG IMP: 0,1 do 99,9
 - L/100 km: 2,0 do 99,9
- Kiedy licznik dzienny wskazuje 0,0, średnie zużycie paliwa jest wyświetlane jako ---.

WSKAZÓWKA: Wyświetlacz pokazuje przybliżone wartości, które mogą nie odpowiadać rzeczywistości.

Woltomierz

 12.3 V

Woltomierz wskazuje napięcie akumulatora.

WSKAZÓWKA:

- Wyświetlana wartość może różnić się od zmierzonej innymi przyrządami.
- Jeśli napięcie akumulatora poniżej 12,0 V często pojawia się na wyświetlaczu, motocykl powinien zostać skontrolowany przez autoryzowanego dealera Suzuki.

Wskaźnik chwilowego zużycia paliwa

20.0 km/L

5.0 L/100km

47.0 MPG US

56.4 MPG IMP

Wskaźnik ten pokazuje chwilowe zużycie paliwa w trakcie jazdy w następujących zakresach.

- km/L, MPG US, IMP: 0,1 – 99,9
- L/100km: 2,0 – 99,9

WSKAZÓWKA:

- *Zużycie paliwa nie jest mierzone, gdy prędkość motocykla wynosi 3 km/h lub mniej.*
- *Wyświetlacz pokazuje przybliżone wartości, które mogą nie odpowiadać rzeczywistości.*

Zasięg jazdy

→  **250** km

Wskaźnik zasięgu jazdy pokazuje przybliżony zasięg (dystans) z wykorzystaniem paliwa pozostałego w zbiorniku. Automatyczne odliczanie od nowa następuje po zatankowaniu motocykla. Wskaźnik może nie zmienić zasięgu po dołaniu niewielkiej ilości paliwa.

Ustawienie motocykla na nóżce bocznej nie zmieni wskazania zasięgu. Sprawdź przewidywany zasięg (dystans), gdy nóżka boczna jest złożona. Odłączenie akumulatora spowoduje zresetowanie wskaźnika. W takim przypadku, do przejechania pewnego dystansu wskaźnik pokazywał będzie „— —”.

WSKAZÓWKA:

- *Przybliżony zasięg jazdy (dystans) jest wartością szacowaną. Wskazanie wyświetlacza może odbiegać od rzeczywistego, przejechanego dystansu. Zaleca się wczesne zatankowanie zbiornika.*
- *Wskaźnik nie wykorzystuje średniego zużycia paliwa do wyliczenia zasięgu jazdy (dystansu), a skalkulowany wynik może nie być identyczny z wyświetlanym średnim zużyciem paliwa.*

KONTROLKA PRZEGLĄDU OKRESOWEGO „”

Komunikuje osiągnięcie interwału przeglądowego, który określany jest datą i przebiegiem. Po osiągnięciu zadanej daty lub przebiegu kontrolka przypomnienia o przeglądzie „” zapali się.

Szczegóły znajdują się w punkcie „NASTĘPNA OBSŁUGA” na stronie 2-62.

WSKAZÓWKA: W sprawie poprawnego ustawienia przypomnienia o przeglądzie skonsultuj się z twoim dealerem Suzuki.

WSKAŹNIK TEMPERATURY OTOCZENIA

Wskaźnik temperatury otoczenia zawsze pokazuje temperaturę otoczenia.

- Zakres wskazań leży w przedziale od -10°C do 50°C .
- Wskaźnik temperatury otoczenia pokazuje „Lo”, gdy temperatura otoczenia jest poniżej -11°C .
- Wskaźnik temperatury otoczenia pokazuje „Hi”, gdy temperatura otoczenia jest powyżej 51°C .



Jednostkę temperatury ($^{\circ}\text{C}/^{\circ}\text{F}$) zmienić można wybierając „UNIT”. (☞ 2-69)

WSKAZÓWKA:

- Wskazania termometru traktuj jako orientacyjne. To wyświetlenie może nie być prawidłowe, kiedy motocykl stoi lub porusza się z niską prędkością.
- Kiedy motocykl jest zatrzymany, ciepło silnika może wpłynąć na wyświetlaną temperaturę.

Niska temperatura

Tymczasowe okienko „ICY ROAD” 1 pojawia się na panelu wyświetlacza, gdy temperatura otoczenia spadnie poniżej 3°C.

Wskaźnik temperatury otoczenia 2 i kontrolka niskiej temperatury 3 migają przez 30 sekund. Kontrolka niskiej temperatury 3 wyświetlana jest, aż temperatura otoczenia wzrośnie do 5°C lub powyżej.

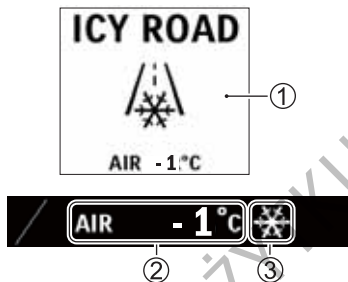

WSKAZÓWKA:

- Wskazania termometru traktuj jako orientacyjne. To wyświetlenie może nie być prawidłowe, kiedy motocykl stoi lub porusza się z niską prędkością.
- Kiedy pojawi się tymczasowe okienko „ICY ROAD” istnieje ryzyko zamarzniętej nawierzchni drogi. Dlatego zwróć szczególną uwagę na stan nawierzchni drogi.

USTAWIENIA SYSTEMU WSPOMAGANIA JAZDY

SYSTEM KONTROLI TRAKCJI

Kiedy system kontroli trakcji wykrywa podczas przyspieszania poślizg koła tylnego moc silnika na kole tylnym podlega automatycznej kontroli pod kątem przywrócenia przyczepności opony do podłoża. Podczas kontrolowania mocy silnika przez system kontroli trakcji kontrolka systemu „TC” miga.

⚠ OSTRZEŻENIE

Przy używaniu nierekomendowanych opon lub zębatek system kontroli trakcji może nie być w stanie precyzyjnie kontrolować moc silnika.

Stosuj rekomendowane opony i zębaki.

⚠ OSTRZEŻENIE

Nadmierne oczekiwania w stosunku do systemu kontroli trakcji stwarzają zagrożenie.

W pewnych warunkach system kontroli trakcji nie zapewni ograniczenia poślizgu koła tylnego. System nie kontroluje poślizgu koła wynikającego z pokonywania zakrętów z wysoką prędkością, nadmiernego pochylania motocykla, hamowania przy użyciu hamulców bądź silnika. Upewnij się, że jedziesz motocyklem z prędkością dostosowaną do własnych umiejętności, warunków atmosferycznych i drogowych.

System kontroli trakcji kontroluje moc silnika w celu redukcji uślizgu tylnego koła i może być ustawiony w następujących trybach.

<OFF - Wyłączona>

Jeśli wybrany jest OFF, moc silnika nie jest kontrolowana, nawet, gdy tylne koło uślizguje się.

<Tryb-1 - 3>

Ustawienia trybu dla utwardzonych dróg. Najniższy poziom kontroli ustawiony jest dla trybu 1, najwyższy ustawiony jest dla trybu 3.

<Tryb-G>

Ustawienia trybu dla nieutwardzonych dróg. Dla trybu dróg utwardzonych siła napędowa ustawiona jest, by działać bardziej aktywnie.

WSKAZÓWKA: *Ponieważ tryb G umożliwia pewien poślizg tylnego koła, nie jest zalecany do używania na utwardzonych drogach.*



WSKAZÓWKA: *Przed jazdą sprawdź na zestawie wskaźników ustawienia systemu kontroli trakcji.*

WSKAZÓWKA:

- *W trakcie zadziałania systemu kontroli trakcji odgłos pracy silnika oraz odgłos z układu wydechowego zmieniają się.*
- *Jeśli przednia lub tylna opona nie są w stałym kontakcie z podłożem w trakcie poruszania się po np. wyboistej drodze, system kontroli trakcji ograniczy moc na kole tylnym.*
- *W trakcie kontrolowania mocy silnika przez system kontroli trakcji prędkość obrotowa silnika nie zwiększy się, nawet, jeśli dodasz gazu. Jeśli to nastąpi zamknij przepustnicę w celu przywrócenia normalnych warunków pracy silnika.*

Ustawienia

OSTRZEŻENIE

Jeśli podczas jazdy utrzymujesz wzrok na wskaźnikach lub przełącznikach, może to spowodować wypadek.

Przy przełączaniu trybu zwróć uwagę na bezpieczeństwo wokół siebie.

WSKAZÓWKA:

- *Jeśli trybu nie można przełączyć, kontrolka trybu miga.*
- *Jeśli nie możesz zmienić trybu działając prawidłowo, zatrzymaj motocykl w bezpiecznym miejscu i jednokrotnie wyłącz stacyjkę.*
- *Jeśli tryb nadal nie może być zmieniony, po ponownym ustawieniu stacyjki w położeniu „ON”, zwróć się do twojego dealera Suzuki o kontrolę.*

Wprowadź ustawienia zgodnie z poniższą procedurą. Jeśli podczas wprowadzania ustawień stacyjka zostanie wyłączona, ustawiony zostaje tryb wybrany przy wyłączeniu stacyjki do położenia „OFF”.

1. Wyświetl widok Ride (Jazda)
2. Naciśnij przycisk MODE 1, aby wybrać „TC”. Wybrany element zostaje podświetlony.



3. W celu wybrania trybu naciśnij przycisk SELECT 2 ▲ / ▼.

WSKAZÓWKA:

- Tryb można zmienić, gdy manetka otwarta jest w niewielkim stopniu.
- Jeśli nie można zmienić trybu, wskaźnik miga po naciśnięciu przycisku SELECT 2.

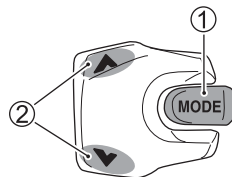

4. Jeśli przycisk MODE 1 zostanie naciśnięty, ustawienia są zatwierdzone i podświetlony wyświetlacz zostaje skasowany.

PRZEŁĄCZNIK TRYBU JAZDY SUZUKI (SDMS)

SDMS jest funkcją pozwalającą na wybór charakterystyki silnika pomiędzy trybami A, B lub C w zależności od preferencji kierowcy i uwzględniając możliwości jazdy włączając w to szybkie podróżowanie i zatłoczone drogi.



Charakterystyki trybów jazdy

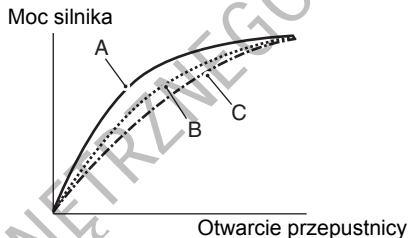

Tryb A

Zapewnia ostrą reakcję na otwarciu przepustnicy w całym zakresie obrotów w celu uzyskania pełnej mocy silnika.

Tryb B

Do średnich zakresów otwarcia przepustnicy zapewnia łagodniejszą reakcję na ruch manetki gazu niż tryb A.

Tryb C

Aż do górnego zakresu otwarcia przepustnicy zapewnia łagodniejszą odpowiedź na ruch manetki gazu niż tryb B.

Ustawienia

OSTRZEŻENIE

Operowanie SDMS podczas jazdy zmienia prędkość obrotową i moc silnika, co może niekorzystnie wpłynąć na stabilność motocykla.

Obsługuj SDMS tylko podczas postoju motocykla.

OSTRZEŻENIE

Jeśli podczas jazdy utrzymujesz wzrok na wskaźnikach lub przełącznikach, może to spowodować wypadek.

Przy przełączaniu trybu zwróć uwagę na bezpieczeństwo wokół siebie.

WSKAZÓWKA:

- Jeśli trybu nie można przełączyć, kontrolka trybu miga.
- Jeśli nie możesz zmienić trybu działając prawidłowo, zatrzymaj motocykl w bezpiecznym miejscu i jednokrotnie wyłącz stacyjkę.
- Jeśli tryb nadal nie może być zmieniony, po ponownym ustawieniu stacyjki w położeniu „ON”, zwróć się do twojego dealera Suzuki o kontrolę.

Wprowadź ustawienia zgodnie z poniższą procedurą. Jeśli podczas wprowadzania ustawień stacyjka zostanie wyłączona, ustawiony zostaje tryb wybrany przy wyłączeniu stacyjki do położenia „OFF”.

1. Wyświetl widok Ride (Jazda)
2. Naciśnij przycisk MODE 1, aby wybrać „SDMS”. Wybrany element zostaje podświetlony.



3. W celu wybrania trybu naciśnij przycisk SELECT 2 ▲/▼.

WSKAZÓWKA:

- Tryb można zmienić, gdy manetka otwarta jest w niewielkim stopniu.
- Jeśli zmiana trybu nie może być dokonana, wskaźnik miga przy naciśnięciu przycisku wyboru 2.

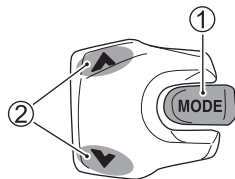

4. Jeśli przycisk MODE 1 zostanie naciśnięty, ustawienia są zatwierdzone i podświetlony wyświetlacz zostaje skasowany.

TRYB ABS

Możesz wybrać poziom interwencji ABS.

- Tył OFF:
Wyłącza działanie ABS koła tylnego.
- Tryb-1:
Zmniejsza interwencję systemu ABS.
- Tryb-2:
Zwiększa interwencję systemu ABS w stosunku do trybu 1.



WSKAZÓWKA: Podczas jazdy terenowej, itp., jeśli to konieczne działanie ABS tylnego hamulca może zostać wyłączone poprzez wybór Rear-OFF.

Ustawienia

Tryb ABS może zostać zmieniony w następujących warunkach:

- Kiedy motocykl jest zaparkowany
- Kiedy podczas jazdy manetka gazu i hamulce nie są używane.

▲ OSTRZEŻENIE

Koncentrowanie się na wskaźnikach i przełącznikach podczas jazdy stwarza zagrożenie.

Jeśli musisz zmienić tryb ABS podczas jazdy, zwróć wystarczającą uwagę na bezpieczeństwo otoczenia.

Wprowadź ustawienia zgodnie z poniższą procedurą.

Jeśli wyłączysz stacyjkę podczas wprowadzania ustawień, wybrane zostaną ustawienia (Tryb-1 lub Tryb-2) w momencie wyłączenia stacyjki. Jeśli tryb jest wyłączony, ustawienia są anulowane po każdym wyłączeniu zapłonu i ustawiany jest Tryb 1.

1. Wyświetl widok RIDE (jazda).
2. Naciśnij przycisk MODE 1 aby wybrać ABS. Gdy wybierzesz ABS, zostanie on podświetlony.



3. Naciśnij i przytrzymaj przycisk SELECT 2 ▲ / ▼ na 2 sekundy, aby wybrać tryb ABS.

WSKAZÓWKA: Jeśli nie można zmienić trybu, wskaźnik miga po naciśnięciu przycisku SELECT 2.

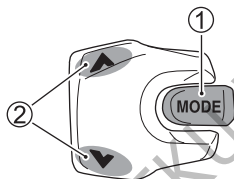

KONTROLKA OBROTÓW SILNIKA

Ustaw „ON” / „OFF” na wskaźniku obrotów silnika i ustaw prędkość obrotową silnika migającą na pasku obrotomierza 1 .

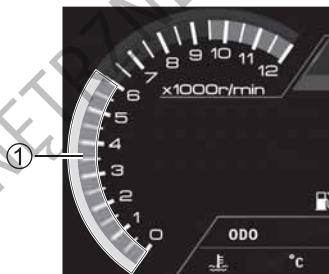

Widok JAZDA (Ride)



Widok MENU

Np.: ustawienie obrotów 6000 obr/min

1. Wyświetl widok MENU.

2. Wybierz widok „RIDE” (Jazda) za pomocą przełącznika SELECT ▲ / ▼, a następnie naciśnij przycisk MODE.

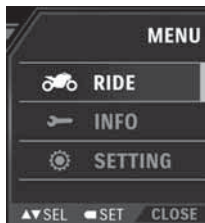

3. Wybierz „RPM SET” za pomocą przycisku SELECT ▲ / ▼, a następnie naciśnij przycisk MODE.

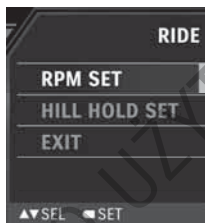

- Szczegóły pod hasłem „Ustawienie trybu” na stronie 2-55.

- Szczegóły pod hasłem „Ustawienie obrotów silnika” na stronie 2-56.

Ustawienie trybu

1. Wybierz „MODE” za pomocą przycisku SELECT ▲ / ▼, a następnie naciśnij przycisk MODE.

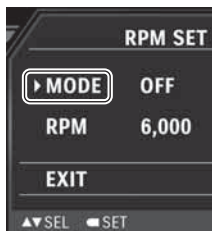

2. Użyj przycisku SELECT ▲ / ▼, aby wybrać „ON” lub „OFF”.

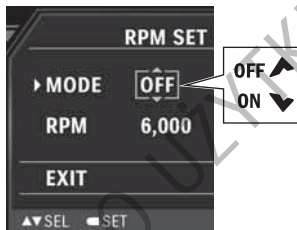

3. Aby zatwierdzić ustawienie, naciśnij przycisk MODE. Jeśli ustawione jest „ON”, wskaźnik obrotów silnika 3 włączy się.

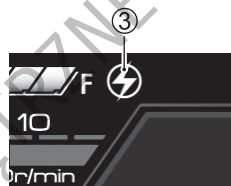

4. Wybierz „EXIT” za pomocą przycisku SELECT ▲ / ▼, a następnie naciśnij przycisk MODE, aby powrócić do poprzedniego ekranu.

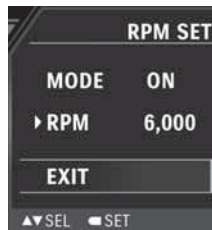

5. Wybierz „EXIT” za pomocą przycisku SELECT ▲ / ▼, a następnie naciśnij przycisk MODE, aby powrócić do widoku MENU.

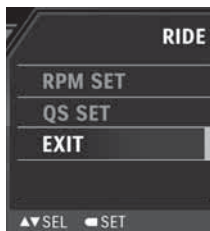

Ustawienie obrotów silnika

1. Wybierz „RPM” za pomocą przycisku SELECT ▲ / ▼, a następnie naciśnij przycisk MODE.

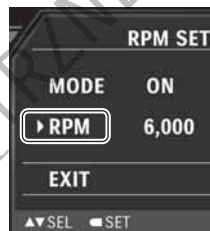

2. Wybierz wartość liczbową prędkości obrotowej silnika za pomocą przycisku SELECT ▲ / ▼, a następnie naciśnij przycisk MODE, aby potwierdzić ustawienie.

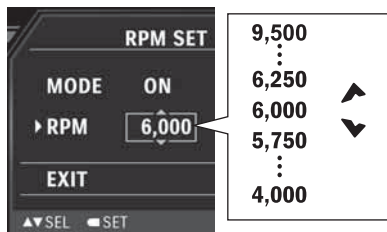

3. Wybierz „EXIT” za pomocą przycisku SELECT ▲ / ▼, a następnie naciśnij przycisk MODE, aby powrócić do poprzedniego ekranu.

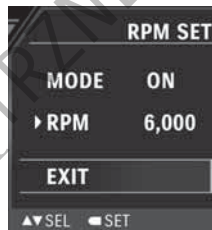

4. Wybierz „EXIT” za pomocą przycisku SELECT ▲ / ▼, a następnie naciśnij przycisk MODE, aby powrócić do widoku MENU.

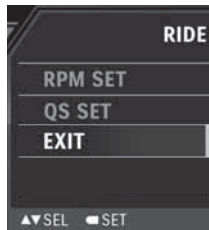

QUICKSHIFTER

Ustaw tryb dla „Quick Shift” na „OFF” lub „ON”.

Włączenie Quick Shift na wyświetlaczu zegarów umożliwia zmianę biegów bez korzystania z manetki gazu i dźwigni sprzęgła.

Gdy motocykl rusza ze stanu zatrzymania lub jest zatrzymywany z włączonym biegiem, konieczne jest użycie dźwigni sprzęgła.

WSKAZÓWKA: Szczegóły dotyczące używania quick shiftera znajdują się w punkcie „Korzystanie z Quick Shiftera” na stronie 2-106.

1. Wyświetl widok MENU.
2. Wybierz widok „RIDE” (Jazda) za pomocą przełącznika SELECT ▲ / ▼, a następnie naciśnij przycisk MODE.

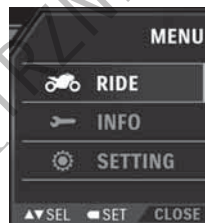

3. Wybierz „QS SET” za pomocą przycisku SELECT ▲ / ▼, a następnie naciśnij przycisk MODE.

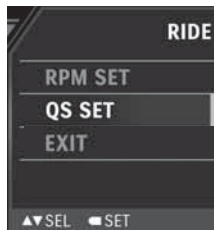

4. Użyj przycisku SELECT ▲ / ▼ aby ustawić „ON” lub „OFF”. Jeśli ustawione jest „ON”, wskaźnik szybkiej zmiany 1 włączy się.

WSKAZÓWKA: Jeśli nie możesz zmienić ustawienia, naciśnij przycisk SELECT, a „ON” lub „OFF” zaczną migać.

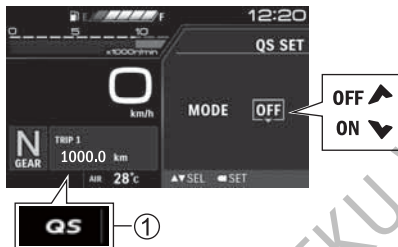

5. Naciśnij przycisk MODE, aby powrócić do poprzedniego ekranu.

6. Wybierz „EXIT” za pomocą przycisku SELECT ▲ / ▼, a następnie naciśnij przycisk MODE, aby powrócić do widoku MENU.

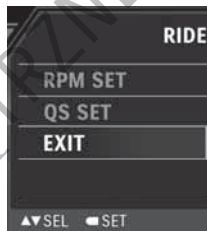

USTAWIENIA INFO

LISTA OSTRZEŻEŃ

Komunikaty te dostarczają informacji o bieżących problemach lub awariach występujących w motocyklu. LISTA OSTRZEŻEŃ może zostać wybrana, tylko jeśli zajdzie zdarzenie.

1. Wyświetl widok MENU.
2. Wybierz „INFO” za pomocą przycisku SELECT 2 ▲ / ▼, a następnie naciśnij przycisk MODE 1 .

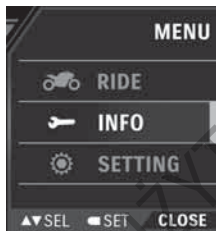

3. Wybierz „WARNING LIST” za pomocą przycisku SELECT 2 ▲ / ▼, a następnie naciśnij przycisk MODE 1 .

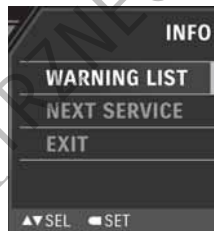

4. Przycisku SELECT 2 ▲ / ▼ można użyć do sprawdzenia informacji o usterce lub nieprawidłowym działaniu.

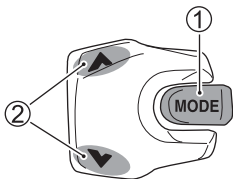

5. Wybierz „CLOSE” (Zamknij) i naciśnij przycisk MODE 1, aby powrócić do poprzedniego ekranu.

Szczegóły pod hasłem „WYŚWIETLACZ KOMUNIKATÓW” na stronie 2-24.

NASTĘPNA OBSŁUGA

Przypomnienie o przeglądzie sygnalizuje następną planowaną obsługę w oparciu o ustawienia daty i przebiegu za pomocą wyświetlacza i kontrolki.

⚠️ OSTRZEŻENIE

Kontynuowanie jazdy motocyklem bez wykonania wymaganego przeglądu może niekorzystnie wpłynąć na motocykl i prowadzić do wypadku.

Korzystaj z funkcji przypominania o przeglądzie w celu terminowego przypomnienia o konieczności wykonania przeglądu. Zwróć się do twojego dealera Suzuki celem wykonania przeglądu i zresetowania komunikatu o przeglądzie.

WSKAZÓWKA: Ustawienie przypomnienia o przeglądzie okresowym skonsultuj ze swoim dealerem Suzuki.

<Pre-informacja o zbliżającym się przeglądzie>

Gdy do ustawionej daty lub przebiegu pozostaje 1 miesiąc lub 1000 km, po włączeniu zapłonu przez 3 sekundy wyświetlane jest wcześniejsze powiadomienie o interwale serwisowym (data przeglądu, pozostały przebieg).



Np.: Gdy spełniony jest warunek dotyczący odległości



Np.: Gdy spełnione są warunki dotyczące daty i odległości

<Komunikat o przeglądzie>

Jeśli komunikat o przeglądzie uruchomi się, po włączeniu stacyjki przez 3 sekundy wyświetlany będzie ekran alarmowy.



<Po wyświetleniu przypomnienia o przeglądzie>

- Znak „ 1” jest wyświetlany po osiągnięciu ustawionej daty lub przebiegu.
- Bez względu na parametr, który zostanie osiągnięty jako pierwszy, dystans czy data, dystans wyświetlany jest jako „-km” lub „-mile”, a wyświetlona data to data zaprogramowana.

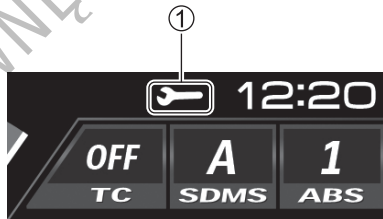

<Sprawdzanie ustawień daty i przebiegu funkcji przypomnienia o serwisie>

1. Wyświetl widok MENU.
2. Wybierz „INFO” za pomocą przycisku SELECT ▲ / ▼, a następnie naciśnij przycisk MODE.

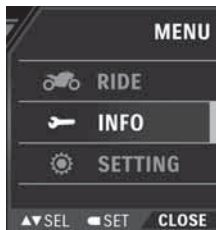

3. Wybierz „NEXT SERVICE” (kolejny przegląd) za pomocą przycisku SELECT ▲ / ▼, a następnie naciśnij przycisk MODE.

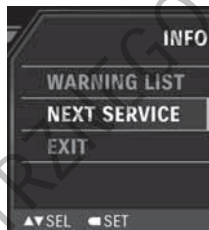

4. Wyświetlana jest ustawiona data i dystans.

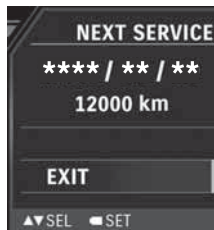

5. Naciśnij przycisk MODE, aby powrócić do poprzedniego ekranu.

Ustawienia fabryczne

- 1000 km

USTAWIENIA WYŚWIETLACZA

JASNOŚĆ

Opcje ustawienia jasności wyświetlacza obejmują „JASNY”, „ŚREDNI” i „CIEMNY”.

⚠ OSTRZEŻENIE

Jasność zestawu wskaźników zmienia się w zależności od jasności otoczenia za pomocą czujnika optycznego. W takim przypadku, jeśli czujnik jest zakryty naklejką lub innym przedmiotem, wyświetlacz zestawu wskaźników nie będzie widoczny w jasnym otoczeniu, co może prowadzić do wypadku.

Nie zakrywaj czujnika optycznego naklejkami ani nie blokuj w jakiś sposób dostępu światła do czujnika optycznego.

1. Wyświetl widok MENU.
2. Wybierz „SETTING” (Ustawienia) za pomocą przycisku SELECT ▲ / ▼, a następnie naciśnij przycisk MODE.

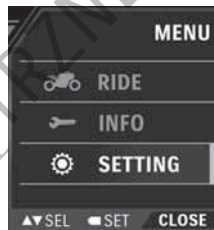

3. Wybierz „BRIGHTNESS” (Jasność) za pomocą przycisku SELECT ▲ / ▼, a następnie naciśnij przycisk MODE, aby przejść do ekranu ustawień. Pozycja, dla której wyświetlany jest znaczek wyboru , to bieżące ustawienie



4. Za pomocą przycisku SELECT ▲ / ▼ przesunąć znaczek na dowolne ustawienie „BRIGHT” (jasny), „MEDIUM” (średni) lub „DARK” (ciemny).

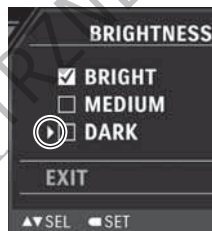

Np.: CIEMNY

5. Naciśnij przycisk MODE, aby przesunąć znaczek wyboru i potwierdzić ustawienie.

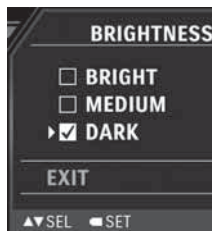

Np.: CIEMNY

6. Wybierz „EXIT” za pomocą przycisku SELECT ▲ / ▼, a następnie naciśnij przycisk MODE, aby powrócić do poprzedniego ekranu.



DZIEŃ / NOC

Opcje koloru tła wyświetlacza obejmują „AUTO” (automatyczne), „WHITE” (białe) i „BLACK” (czarne).

1. Wyświetl widok MENU.
2. Wybierz „SETTING” (Ustawienia) za pomocą przycisku SELECT ▲ / ▼, a następnie naciśnij przycisk MODE.

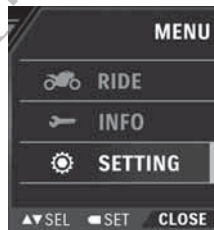

3. Wybierz „DAY / NIGHT” za pomocą przycisku SELECT ▲ / ▼, a następnie naciśnij przycisk MODE, aby przejść do ekranu ustawień. Pozycja ze znacznikiem wyboru , to bieżące ustawienie.



4. Za pomocą przycisku SELECT ▲ / ▼ przesunij znacznik na dowolne ustawienie „AUTO”, „WHITE” lub „BLACK”.



Np.: CZARNY

5. Naciśnij przycisk MODE, aby przesunąć znacznik wyboru i potwierdzić ustawienie.

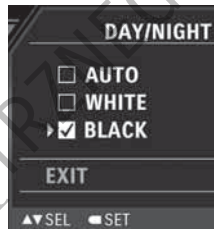

Np.: CZARNY

6. Wybierz „EXIT” za pomocą przycisku SELECT ▲ / ▼, a następnie naciśnij przycisk MODE, aby powrócić do poprzedniego ekranu.



JEDNOSTKI (UNIT)

Ustaw jednostki prędkości, przebiegu, zużycia paliwa, temperatury otoczenia i temperatury cieczy chłodzącej wg poniższej procedury.

WSKAZÓWKA: „SPEED” (prędkość) pojawia się tylko w zestawie wskaźników, za pomocą których można przełączać jednostkę prędkości między km/h, a mph.

1. Wyświetl widok MENU.
2. Wybierz „SETTING” (Ustawienia) za pomocą przycisku SELECT ▲ / ▼, a następnie naciśnij przycisk MODE.

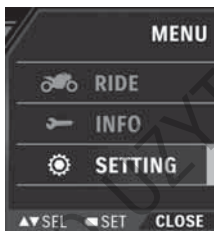

3. Wybierz „UNIT” (Jednostka) za pomocą przycisku SELECT ▲ / ▼, a następnie naciśnij przycisk MODE.



4. Wybierz element do ustawienia za pomocą przycisku SELECT ▲ / ▼, a następnie naciśnij przycisk MODE, aby przejść do ekranu ustawień. Pozycja, dla której wyświetlany jest znaczek wyboru , to bieżąca jednostka.

• **PRĘDKOŚĆ:**



• **ZUŻYCIE:**

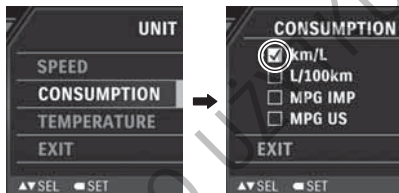

• **TEMPERATURA:**

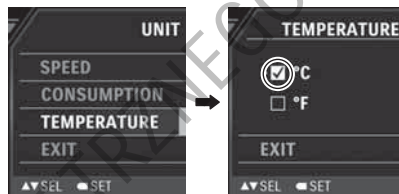

5. Za pomocą przycisku SELECT ▲ / ▼ przesunij znaczek ► na jednostkę, która ma być wyświetlana.

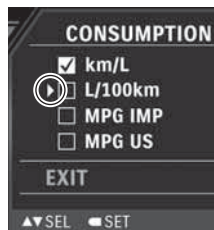

Np.: ZUŻYCIE (L/100km)

6. Naciśnij przycisk MODE, aby przesunąć znacznik wyboru i potwierdzić ustawienie.



Np.: ZUŻYCIE (L/100km)

7. Wybierz „EXIT” za pomocą przycisku SELECT / , a następnie naciśnij przycisk MODE, aby powrócić do poprzedniego ekranu.



Np.: ZUŻYCIE (L/100km)

DATA / CZAS

Ustaw wzór wyświetlania roku, miesiąca i dnia, a także ustaw datę i godzinę.

WSKAZÓWKA: Jeśli akumulator został odłączony, należy ponownie ustawić datę i godzinę.

1. Wyświetl widok MENU.
2. Wybierz „SETTING” (Ustawienia) za pomocą przycisku SELECT / , a następnie naciśnij przycisk MODE.

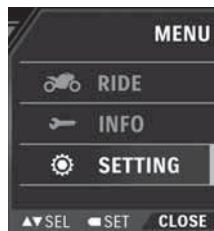

3. Wybierz „DATE / TIME” za pomocą przycisku SELECT ▲ / ▼, a następnie naciśnij przycisk MODE.



4. Wybierz element do ustawienia za pomocą przycisku SELECT ▲ / ▼, a następnie naciśnij przycisk MODE, aby zatwierdzić ustawienie. Wybierz „EXIT”, aby powrócić do poprzedniego ekranu.



Np.: FORMAT DATY

Format daty

Wyświetlenie daty możliwe jest w trzech wariantach:

- MM/DD/RRRR (miesiąc, dzień, rok)
- RRRR/MM/DD (rok, miesiąc, dzień)
- DD.MM.RRRR (dzień, miesiąc, rok)

1. Wybierz „DATE FORMAT” (Format daty), a następnie naciśnij przycisk MODE, aby przejść do ekranu ustawień. Pozycja, dla której wyświetlany jest znaczek wyboru to bieżąca jednostka.

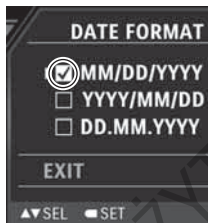

2. Za pomocą przycisku SELECT ▲ / ▼ przesunąć znaczek na wzór wyświetlania.

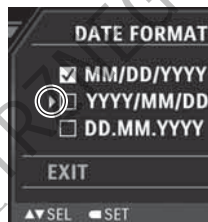

Np.: RRRR/MM/DD

3. Naciśnij przycisk MODE, aby przesunąć znaczek wyboru i potwierdzić ustawienie.

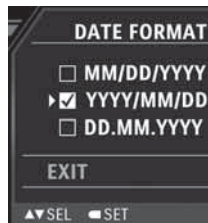

Np.: RRRR/MM/DD

4. Wybierz „EXIT” za pomocą przycisku SELECT ▲ / ▼, a następnie naciśnij przycisk MODE, aby powrócić do poprzedniego ekranu.



Np.: RRRR/MM/DD

Ustaw datę

1. Wybierz „SET DATE” (Ustaw datę), a następnie naciśnij przycisk MODE, aby przejść do ekranu ustawiania roku.
2. Użyj przycisku SELECT ▲ / ▼, aby dopasować „Rok”.
3. Naciśnij przycisk MODE, aby przejść do ekranu ustawiania „Month” (Miesiąc).
4. Użyj przycisku SELECT ▲ / ▼, aby dopasować „Miesiąc”.
5. Naciśnij przycisk MODE, aby przejść do ekranu ustawiania „Day” (Dzień).
6. Użyj przycisku SELECT ▲ / ▼, aby dopasować „Dzień”.
7. Naciśnij przycisk MODE, aby powrócić do ekranu wyboru „SET DATE” (Ustaw datę).

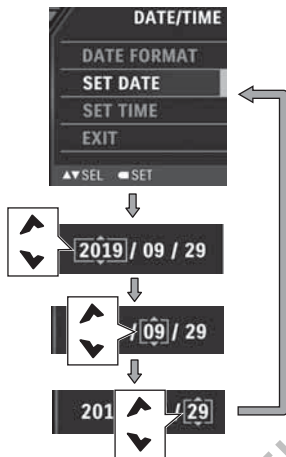

- : Przycisk MODE
 ▲ : Przycisk SELECT
 ▼ : Przycisk SELECT

Ustaw czas

1. Wybierz „SET TIME”, a następnie naciśnij przycisk MODE, aby przejść do ekranu ustawiania „Hour” (Godziny).
2. Użyj przycisku SELECT ▲ / ▼, aby dopasować „Godzinę”.
3. Naciśnij przycisk MODE ▲ / ▼, aby przejść do ekranu ustawiania „Minutes” (Minuty).
4. Użyj przycisku SELECT ▲ / ▼, aby dopasować „minuty”.
5. Naciśnij przycisk MODE, aby przejść do ekranu ustawiania „AM/PM”.
6. Użyj przycisku SELECT ▲ / ▼, aby dopasować „AM/PM”
7. Naciśnij przycisk MODE, aby powrócić do ekranu wyboru „SET TIME”.

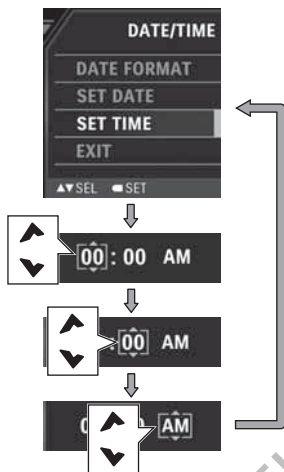

- : Przycisk MODE
 ▲ : Przycisk SELECT
 ▼ : Przycisk SELECT

USTAWIENIA DOMYŚLNE (Default set)

Poniższa tabela przedstawia domyślne ustawienia, do których można zainicjować system.

Element		Ustawienie domyślne
JASNOŚĆ		ŚREDNIA
DZIEŃ / NOC		CZARNY
USTAWIENIA OBROTÓW	TRYB	ON
	OBROTY	9500 obr/min
JEDNOSTKI (UNIT)	PRĘDKOŚĆ	km/h (z wyjątkiem USA) mil na godzinę (tylko USA)
	ZUŻYCIE	km/h: km/L (z wyjątkiem USA) mph: MPG USA (tylko USA)
	TEMPERA- TURA	°C (z wyjątkiem USA) °F (tylko USA)
DATA/CZAS (Date/time)	FORMAT DATY	MM/DD/RRRR RRRR/MM/DD DD / MM / RRRR (w zależności od specyfika- cji zestawu wskaźników)

<Ustawienia domyślne>

1. Wyświetl widok MENU.
2. Wybierz „SETTING” (Ustawienia) za pomocą przycisku SELECT ▲ / ▼, a następnie naciśnij przycisk MODE.

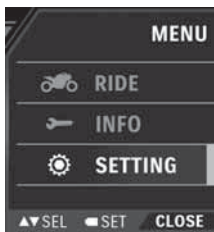

3. Wybierz „DEFAULT SET” (Ustawienia fabryczne) za pomocą przycisku SELECT ▲ / ▼, a następnie naciśnij przycisk MODE, aby przejść do ekranu ustawień.
4. Użyj przycisku SELECT, aby wybrać „NO” / „YES” („NIE” / „TAK”).
5. Naciśnij przycisk MODE, aby powrócić do poprzedniego ekranu.

- ⇒ : Przycisk MODE
▲ : Przycisk SELECT
▼ : Przycisk SELECT

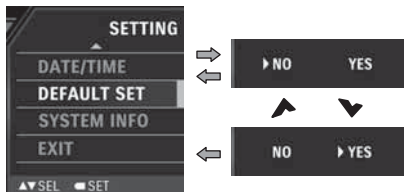

INFORMACJA O SYSTEMIE

Tutaj możesz wyświetlić informacje o wersji oprogramowania.

1. Wyświetl widok MENU.
2. Wybierz „SETTING” (Ustawienia) za pomocą przycisku SELECT ▲ / ▼, a następnie naciśnij przycisk MODE.

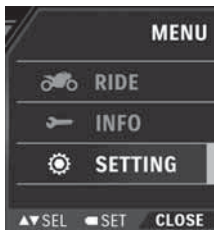

3. Wybierz „SYSTEM INFO” (INFORMACJE O SYSTEMIE) za pomocą przycisku SELECT ▲ / ▼, a następnie naciśnij przycisk MODE, aby wyświetlić informacje.



4. Wybierz „EXIT” za pomocą przycisku SELECT ▼, a następnie naciśnij przycisk MODE, aby powrócić do poprzedniego ekranu.

WŁĄCZNIK ZAPŁONU (STACYJKA)

POŁOŻENIA

Stacyjka posiada 4 położenia: ON (włączona) 1, OFF (wyłączona) 2, LOCK (blokada) 3 oraz P (parking) 4.

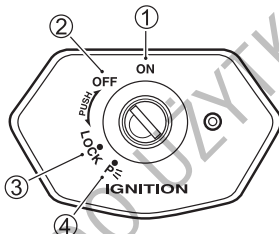
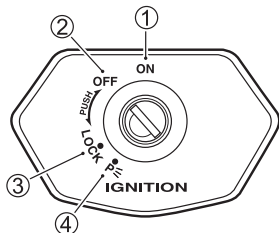

(dotyczy modelu z immobilizerem)

WSKAZÓWKA:

- Otwór w stacyjce 1 można zakryć przekręcając przesłonę 2.

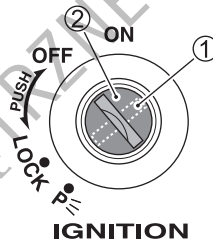

- Wkładając kluczyk do stacyjki zgraj otwór przesłony z otworem stacyjki.

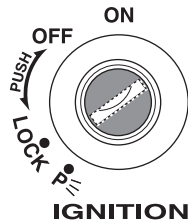

⚠ OSTRZEŻENIE

Operowanie kluczykiem podczas ruchu motocykla może prowadzić do wypadku.

Przełączaj stacyjkę tylko po zatrzymaniu motocykla.

⚠ OSTRZEŻENIE

Upadki spowodowane uderzeniem lub poślizgiem prowadzić mogą do usterek motocykla. Uszkodzenie motocykla może skutkować pożarem lub obrażeniami spowodowanymi poruszającymi się elementami, takimi jak koło tylne.

Jeśli motocykl przewróci się, wyłącz natychmiast stacyjkę i wszystkie urządzenia. Ponieważ upadek może uszkodzić niewidoczne części, motocykl powinien zostać skontrolowany przez dealera Suzuki.

UWAGA

Przełączanie stacyjki podczas jazdy spowoduje wyłączenie silnika i może negatywnie wpłynąć na silnik i katalizator.

Nie przełączaj stacyjki podczas jazdy.

OFF (wyłączona)

- Silnik wyłącza się.
- Światła wyłączają się.
- Kluczyk można wyjąć.

ON (włączona)

- Silnik można uruchomić i motocykl jest gotów do jazdy.
- Następujące światła włączają się.
 - Reflektor
 - Światło pozycyjne tylne
 - Światło pozycyjne
 - Oświetlenie tablicy rejestracyjnej
- Kluczyka nie można wyjąć.

LOCK (blokada)

- Kierownica blokuje się.
- Światła nie zapalają się.
- Kluczyk można wyjąć.

Aby uniknąć kradzieży, zablokuj kierownicę przy pozostawianiu motocykla. Rekomenduje się stosowanie blokad łańcuchowych.

<Blokowanie>

1. Skręć kierownicę całkowicie w lewo.
2. Naciskając kluczyk przekręć go z pozycji OFF do LOCK.
3. Wyciągnij kluczyk.

WSKAZÓWKA:

- *Rusz kierownicą w lewo i w prawo, aby sprawdzić czy została prawidłowo zablokowana.*
- *Przy trudnościach z zablokowaniem kierownicy przekręć kluczyk w trakcie wolnego skręcania kierownicy w prawo.*

<Odblokowanie>

Włóż kluczyk do stacyjki i przyciskając przekręć go z pozycji LOCK do OFF.

WSKAZÓWKA:

- *Przekręć przed jazdą kierownicę w prawo i lewo, aby sprawdzić czy ruch w obydwie strony jest identyczny.*
- *Otwór zamka stacyjki posiada przesłoną ochronną.*

Pozycja „P”

Parkowanie. Przy parkowaniu motocykla zablokuj kierownicę i przekręć kluczyk do pozycji „P”. Kluczyk może zostać wyjęty. Światło pozycyjne, oświetlenie tablicy rejestracyjnej i światło tylne będą uruchomione, a kierownica będzie zablokowana. Ta pozycja stacyjki służy parkowaniu po zmroku i zwiększeniu widzialności motocykla.

OSTRZEŻENIE

Przełączenie stacyjki do położenia „P” lub „LOCK”, gdy pojazd się porusza stwarza poważne zagrożenie. Pchanie motocykla z zablokowaną kierownicą jest niebezpieczne. Możesz stracić równowagę i upaść lub przewrócić motocykl.

Przed zablokowaniem kierownicy zatrzymaj motocykl i zadбай o jego stabilne ustawienie na nóżce bocznej. Nie próbuj ruszać motocyklem z zablokowaną kierownicą.

IMMOBILIZER (jeśli występuje)

Porównuje, czy kod kluczyka włożonego do stacyjki został zarejestrowany w ECM motocykla i decyduje czy możliwy jest rozruch silnika.

Po włączeniu stacyjki 1 ECM 2 kieruje kod 4 do transpondera znajdującego się w kluczyku 3. (W tym czasie kontrolka miga wskazując liczbę zarejestrowanych kluczyków 6). W odpowiedzi kluczyk wysyła swój kod 5. Jeśli ECM uzna, że kod jest prawidłowy, kontrolka 7 świeci się przez 2 sekundy, a silnik może zostać uruchomiony.

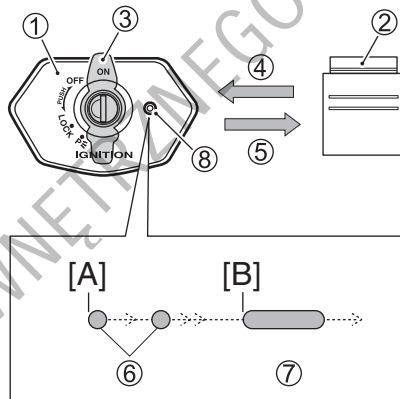

[A]: Stacyjka jest włączona

[B]: Silnik może zostać uruchomiony

8: Kontrolka immobilizera

WSKAZÓWKA:

- Ciągłe miganie kontrolki oznacza nieprawidłowy kluczyk lub błąd transmisji. Wyłącz stacyjkę i powtórz operację.
- Pierwotnie motocykl posiada dwa zarejestrowane kluczyki. 2 dodatkowe kluczyki mogą zostać zarejestrowane. Ilość mignięć kontrolki oznacza liczbę zarejestrowanych w motocyklu kluczyków.
- W przypadku zgubienia obydwu kluczyków należy wymienić ECM i zastosować dwa niezaprogramowane kluczyki. Pamiętaj o schowaniu zapasowego kluczyka w bezpiecznym miejscu.
- Jeśli wkładając kluczyk do stacyjki umieszysz zapasowy kluczyk, bądź kluczyk z immobilizem innego motocykla blisko anteny immobilizera system immobilizera może nie działać prawidłowo. Nie dołączaj dwóch lub więcej kluczyków z immobilizem do breloczka z właściwym kluczykiem.

- Elementy metalowe, magnetyczne i transmitujące fale radiowe mają niekorzystny wpływ na transmisję sygnału immobilizera. Nie dołączaj zatem immobilizera i nie umieszczaj w pobliżu breloczka z kluczykiem.

PRZEŁĄCZNIKI KIEROWNICY

PRZEŁĄCZNIK ŚWIATEŁ / WŁĄCZNIK SYGNAŁU ŚWIETLNEGO

Przełącznik świateł

Zmienia światło reflektora pomiędzy drogowym i mijania.

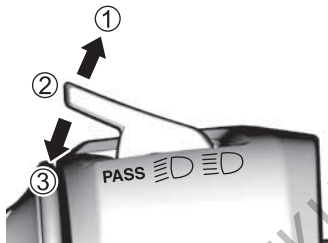

- 1 : Światło drogowe
- 2 : Światło mijania
- 3 : Sygnał świetlny

Światło drogowe „”

Aby zmienić światła na drogowe naciśnij włącznik od siebie.

Światło mijania „”

Aby zmienić światła na mijania naciśnij włącznik do siebie.

Włącznik sygnału świetlnego „PASS”

Włącza światło drogowe, gdy włącznik świateł jest w pozycji świateł mijania. Zwolnienie włącznika przywraca światło mijania.

UWAGA

Ciepło reflektora może stopić klosz reflektora, jeśli klosz jest zakryty lub jeśli jakiś przedmiot zostanie umieszczony w pobliżu klosza.

Nie umieszczaj przedmiotów przed reflektorem lub światłem tylnym. Nie zasłaniaj reflektora lub lampy tylnej szmatką, itp.

UWAGA

W związku z ciepłem emitowanym przez reflektor umieszczenie naklejki na kloszu spowodować może jego stopienie w miejscu naklejki.

Nie umieszczaj naklejki na reflektorze.

WSKAZÓWKA: Zmień światło na mijania, jeśli z przeciwka zbliżają się pojazdy lub podążasz za innymi pojazdami.

WŁĄCZNIK SYGNAŁU DŹWIĘKOWEGO



Sygnal dźwiękowy działa podczas naciśnięcia przycisku.

PRZEŁĄCZNIK KIERUNKOWSKAZÓW

„”

Korzystaj z kierunkowskazu przy skręcaniu w prawo lub w lewo oraz przy zmianie pasów.

Prawy kierunkowskaz ⇨

W celu włączenia prawego kierunkowskazu ustaw przełącznik w położeniu ⇨. W celu wyłączenia kierunkowskazu naciśnij włącznik.

Lewy kierunkowskaz ⇐

W celu włączenia lewego kierunkowskazu ustaw przełącznik w położeniu ⇐. W celu wyłączenia kierunkowskazu naciśnij włącznik.



OSTRZEŻENIE

Pozostawienie uruchomionego kierunkowskazu może spowodować u innych uczestników ruchu niezrozumienie twoich zamiarów co do kierunku jazdy i spowodować wypadek.

Kierunkowskaz nie wyłącza się automatycznie. Po użyciu, pamiętaj, by nacisnąć włącznik i wyłączyć kierunkowskaz.

WYŁĄCZNIK SILNIKA / PRZYCISK ROZRUSZNIKA ELEKTRYCZNEGO

Wyłącznik silnika

Wyłącz silnik natychmiast w sytuacjach awaryjnych, takich jak upadek. Umieszczenie wyłącznika silnika w położeniu „” (STOP) wyłączy silnik. Normalnie pozostaw wyłącznik w położeniu „”.

Pozycja „”

Obwody elektryczne silnika są włączone.

- Silnik może zostać uruchomiony i pracować.

Pozycja „”

Obwody elektryczne silnika są wyłączone.

- Silnik wyłącza się.
- Silnika nie można uruchomić.

UWAGA

Zmiana pozycji wyłącznika silnika podczas jazdy z położenia Ω na \otimes lub z Ω na \otimes oraz Ω może uszkodzić silnik i katalizator (o ile występuje).

Nie korzystaj z wyłącznika silnika poza sytuacjami awaryjnymi.

WSKAZÓWKA: Jeśli wyłącznik silnika wykorzystany został do wyłączenia silnika, pamiętaj, aby wyłączyć stacyjkę. Pozostawienie włączonej stacyjki może rozładować akumulator.

Przycisk rozrusznika elektrycznego „ \otimes ”

Naciśnięcie przycisku rozrusznika elektrycznego powoduje włączenie rozrusznika i uruchomienie silnika.

Szczegóły znajdują się w punkcie „ROZRUCH SILNIKA” na stronie 2-90.

WSKAZÓWKA:

- *Silnika nie można uruchomić, jeśli wyłącznik silnika jest w pozycji „ \otimes ”.*
- *Motocykl ten wyposażony jest w system łatwego rozruchu. Kiedy naciśniesz przycisk rozrusznika elektrycznego, rozrusznik będzie działał przez kilka sekund pomimo zwolnienia przycisku. Po kilku sekundach silnik uruchamia się, a rozrusznik wyłącza się.*

WŁĄCZNIK ŚWIATEŁ AWARYJNYCH „△”

Włącznik świateł awaryjnych używany jest w sytuacjach nadzwyczajnych, takich jak pojawienie się uszkodzenia. Przesunięcie przełącznika powoduje miganie wszystkich kierunkowskazów.

WSKAZÓWKA: Nie używaj świateł awaryjnych poza sytuacjami awaryjnymi. Używanie przy wyłączonym silniku może spowodować rozładowanie akumulatora.



ROZRUCH SILNIKA

PROCEDURA ROZRUCHU SILNIKA

Stosuj następującą procedurę w celu uruchomienia silnika.

1. Upewnij się, że przekładnia jest w położeniu neutralnym.
2. Sprawdź czy wyłącznik silnika jest ustawiony w pozycji „ Ω ”.
3. Włącz stacyjkę.
4. Sprawdź czy zgasła kontrolka usterki silnika.
5. Z zamkniętą manetką gazu naciśnij przycisk rozrusznika „ Ⓢ ”. Szczegóły pod hasłem „SUZUKI EASY START SYSTEM – system łatwego rozruchu” na stronie 2-93.
6. Przed ruszeniem upewnij się, że nóżka boczna jest całkowicie złożona. Szczegóły pod hasłem „SYSTEM BLOKADY ZAPŁONU PRZY NÓŻCE BOCZNEJ” na stronie 2-95.

WSKAZÓWKA: Motocykl ten jest wyposażony w blokady włączników zapłonu i rozrusznika. Uruchomienie silnika jest możliwe, jeżeli:

- *Ustawiony jest bieg jałowy, lub*
- *Przekładnia ma włączony bieg, nóżka boczna jest całkowicie złożona, a sprzęgło jest wciśnięte.*

WSKAZÓWKA: Motocykl ten wyposażony jest w system łatwego rozruchu umożliwiający rozruch silnika po jednorazowym naciśnięciu przycisku rozrusznika. Szczegóły znajdują się w punkcie „SUZUKI EASY START SYSTEM – system łatwego rozruchu” na stronie 2-93.

Przy trudnościach z rozruchem silnika:

Obróć manetkę gazu o ok. 1/8 obrotu i naciśnij przycisk rozrusznika elektrycznego „ Ⓢ ”.

⚠ OSTRZEŻENIE

Spaliny zawierają tlenek węgla. Trujący, bezwonny i bezbarwny gaz. Wdychanie tlenu węgla prowadzi do śmierci lub ciężkich obrażeń.

Nigdy nie uruchamiaj silnika w zamkniętych pomieszczeniach lub o słabej wentylacji.

UWAGA

Ciągłe uruchamianie rozrusznika przez 5 sekund i dłużej powoduje duży pobór energii elektrycznej i może powodować rozładowanie akumulatora.

Nie naciskaj i przytrzymuj przycisku rozrusznika przez 5 sekund lub dłużej i nie używaj systemu łatwego rozruchu do ciągłej pracy rozrusznika.

UWAGA

Po uruchomieniu silnika otwieranie przepustnicy lub jazda motocyklem z zapaloną kontrolką ciśnienia oleju może negatywnie wpłynąć na silnik.

Przed otwarciem przepustnicy lub jazdą motocyklem upewnij się, że kontrolka ciśnienia oleju zgasła.

UWAGA

Silnik może ulec uszkodzeniu, jeśli uruchomisz go z nieprawidłowymi wskazaniami wskaźnika położenia przekładni i kontrolki biegu neutralnego.

Przed rozruchem silnika sprawdź czy wskaźnik położenia przekładni i kontrolka biegu neutralnego mają wskazania opisane poniżej. Jeśli nie wyświetlają wskazań opisanych poniżej, twój motocykl powinien zostać niezwłocznie skontrolowany przez dealera Suzuki.

- Jeśli wyświetlacz biegów wskazuje N, kontrolka luzu świeci się.
- Jeśli wyświetlacz biegów wskazuje jeden z biegów (1, 2, 3, 4, 5, 6) kontrolka luzu gaśnie.

WSKAZÓWKA: Przy rozruchu silnika musisz wcisnąć dźwignię sprzęgła, jeśli wyświetlacz biegów wskazuje inne położenie niż neutral.

WSKAZÓWKA: Jeśli motocykl przewróci się, system wyłącza silnik. Główna kontrolka ostrzegawcza zapala się. W celu ponownego rozruchu silnika po podniesieniu motocykla wyłącz na chwilę stacyjkę, a następnie włącz ją ponownie. Jeśli główna kontrolka ostrzegawcza gaśnie, silnik może zostać uruchomiony. Może upłynąć kilka minut, zanim główny wskaźnik ostrzegawczy zgaśnie po wyłączeniu zapłonu.

UWAGA

Trzymanie naciśniętego przycisku rozrusznika elektrycznego przy zapalanej kontrolce usterki może rozładować akumulator.

Nie trzymaj naciśniętego przycisku rozrusznika elektrycznego przy zapalanej kontrolce usterki.

SUZUKI EASY START SYSTEM – system łatwego rozruchu

Możesz uruchomić silnik po jednorazowym naciśnięciu przycisku rozrusznika. Rozrusznik pracuje po puszczeniu przycisku rozrusznika i wyłącza się po kilku sekundach lub uruchomieniu silnika.

- Jeśli wyświetlacz biegów wskazuje bieg neutralny, możesz uruchomić silnik bez wciśnięcia sprzęgła.
- Jeśli przy rozruchu silnika wyświetlacz biegów wskazuje inne położenie niż neutral musisz wcisnąć dźwignię sprzęgła.

W pewnych przypadkach silnik nie uruchomi się ze względu na położenie nóżki bocznej i skrzyni biegów. Szczegóły znajdują się w punkcie „SYSTEM BLOKADY ZAPŁONU PRZY NÓŻCE BOCZNEJ” na stronie 2-95.

WSKAZÓWKA: W zależności od stanu akumulatora, silnik przy wykorzystaniu Systemu Łatwego Rozruchu może nie uruchomić się łatwo. Przy trudnościach z uruchomieniem silnika, przy przekładni ustawionej na bieg luzem, aby uruchomić silnik wciśnij całkowicie dźwignię sprzęgła i kontynuuj naciskanie przycisku rozrusznika. Jeśli silnik nie uruchomi się, akumulator najprawdopodobniej rozładuje się. W tym przypadku naładuj lub wymień akumulator.

Prawidłowe rozgrzanie silnika

W następujących okolicznościach przed jazdą poczekaj wystarczająco długo na biegu jałowym, aby się rozgrzał.

- Jeżeli nie używałeś motocykla przez dłuższy czas.
- W zimnych regionach, w ekstremalnie niskich temperaturach (-10°C lub mniej)

W innych okolicznościach, ze względu na środowisko rozpocznij jazdę niezwłocznie po rozruchu silnika.

UWAGA

Wysokie obroty silnika, gwałtowne przyspieszanie, raptowne hamowanie zaraz po rozruchu silnika spowodować mogą uszkodzenie silnika.

Przed rozpoczęciem jazdy uruchom i rozgrzej silnik przez okres od kilkudziesięciu sekund do kilku minut.

UWAGA

Pozostawianie na dłuższy czas motocykla z uruchomionym silnikiem (aby np. naładować akumulator) może doprowadzić do przegrzania silnika. Przegrzanie może uszkodzić element silnika i doprowadzić do odbarwienia rur wydechowych.

Jeśli nie planujesz niezwłocznego rozpoczęcia jazdy, wyłącz silnik.

SYSTEM BLOKADY ZAPŁONU PRZY NÓŻCE BOCZNEJ

Motocykl posiada system zabezpieczający przed ruszeniem z rozłożoną nóżką boczną. System działa następująco.

<Kiedy nóżka boczna jest rozłożona>

- Silnika nie można uruchomić, kiedy motocykl ma włączony bieg. (Silnik można uruchomić, jeśli motocykl jest na biegu luzem)
- Włączenie biegu przy pracującym silniku powoduje wyłączenie silnika.

<Kiedy nóżka boczna jest złożona>

Rozłożenie nóżki bocznej podczas pracy silnika i przy włączonym biegu spowoduje wyłączenie silnika.

OSTRZEŻENIE

Rozłożenie nóżki bocznej podczas ruchu motocykla wyłączy silnik i może spowodować wypadek.

Nigdy nie rozkładaj nóżki bocznej, gdy motocykl jest w ruchu.

WSKAZÓWKA:

- *Przy niecałkowicie złożonej nóżce bocznej silnik wyłączy się po zmianie biegu z neutralnego na inny.*
- *Nasmaruj nóżkę boczną, jeśli nie porusza się płynnie.*

PODNÓŻKI

RODZAJE PODNÓŻKÓW

Motocykl ten wyposażony jest w nóżkę boczną i podnóżek centralny (Brazylia).

NÓŻKA BOCZNA 1

Aby ustawić motocykl na nóżce bocznej, umieść swoją prawą stopę na końcu nóżki i naciśnij ją pewnie, aż do osiągnięcia ogranicznika.

Szczegóły dotyczące nóżki bocznej / systemu wyłączania zapłonu sprawdź na stronie 2-95.

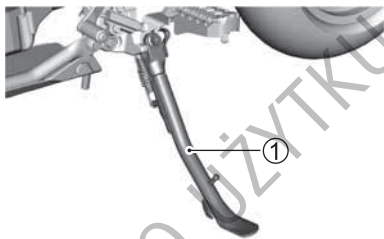

⚠ OSTRZEŻENIE

Jazda z niecałkowicie złożoną nóżką boczną przy skręcie w lewo grozi wypadkiem.

Sprawdź przed jazdą działanie nóżki bocznej / systemu wyłączania zapłonu. Przed ruszeniem motocyklem zawsze złóż całkowicie nóżkę boczną.

WSKAZÓWKA: Parkując motocykl wybierz twardą i możliwie płaską nawierzchnię. Jeśli nie możesz uniknąć parkowania na pochyłości, ustaw motocykl przodem pod górę i zablokuj koła włączając pierwszy bieg.

PODNOŻEK CENTRALNY (Brazylia)

Przymocuj podstawkę centralną 2 zgodnie z poniższą procedurą.

1. Wyłącz silnik.
2. Ustaw motocykl w pozycji pionowej, trzymając lewą ręką lewą manetkę, a prawą ręką tylny uchwyt bagażnika.
3. Umieść prawą stopę na podnóżku 3 i pchnij go w dół, aż obie nogi 4 stopki centralnej dotkną podłoża.

4. Pociągnij tylny uchwyt bagażnika, opierając ciężar ciała na podnóżku 3.

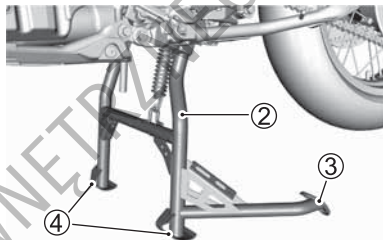

TANKOWANIE MOTOCYKLA

PROCEDURA TANKOWANIA

Stosuj następującą procedurę w celu zatkanowania paliwa.

1. Otwórz pokrywę zamka korka wlewu paliwa.
2. Aby otworzyć korek włóż kluczyk do zamka i przekręć w prawo.

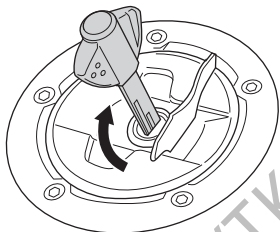

3. Otwórz korek wlewu paliwa.

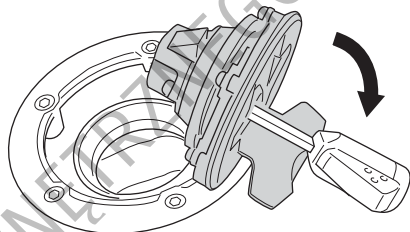

4. Uzupelnij paliwo.

Nie napełniaj wyżej niż dolna krawędź 1 króćca. Napełnianie powyżej dolnej krawędzi wlewu może spowodować wyciek benzyny.

Specyfikowane paliwo:

Benzyzna bezołowiowa premium

Pojemność zbiornika paliwa:

20 litrów

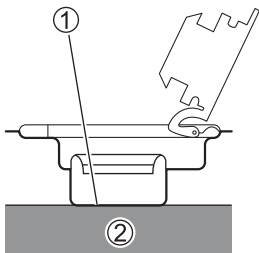

2 Paliwo

5. Naciśnij korek, przekręć kluczyk w lewo i wyciągnij kluczyk.
Jeśli korek nie jest zamknięty kluczyka nie można wyjąć.

⚠ OSTRZEŻENIE

Benzyna jest łatwopalna i przy nieprawidłowym obchodzeniu się może ulec zapłonowi.

- Przy tankowaniu motocykla wyłącz silnik i nie zbliżaj się do źródeł ognia.
- Pamiętaj, by tankować na zewnątrz.
- Aby wyeliminować napięcia statyczne z twojego ciała, przed otwarciem korka wlewu paliwa, dotknij metalowego elementu motocykla lub dystrybutora. Jeśli przenosisz statyczny ładunek elektryczny, może dojść do wyładowania w postaci iskry powodującej zapłon paliwa.
- Tankuj samodzielnie, bez innych ludzi w pobliżu.
- Po zatankowaniu zamknij dobrze korek wlewu paliwa dociskając go, aż do usłyszenia charakterystycznego kliknięcia.
- Rozlaną benzynę zetrzyj szmatką.

UWAGA

Jeżeli silnik nie pracuje w sposób charakterystyczny dla niego, słabiej przyspiesza, nie ma mocy, to powodem może być zastosowana benzyna.

Spróbuj wówczas zmienić stację benzynową. Jeśli to nie pomoże, zwróć się po pomoc do dealera Suzuki.

UWAGA

Rozlanie benzyny zawierającej alkohol może spowodować uszkodzenia lakierowanych elementów motocykla.

Zachowaj ostrożność przy napełnianiu zbiornika paliwa. W przypadku rozlania się paliwa należy niezwłocznie wytrzeć rozlaną benzynę.

ZMIANA BIEGÓW

OPIS

Motocykl ten posiada sześciobiegową przekładnię, z biegiem neutralnym pomiędzy pierwszym, a drugim biegiem.

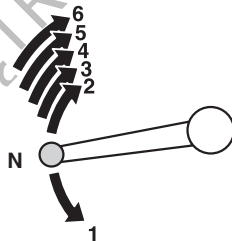

WSKAZÓWKA: Po włączeniu biegu jałowego zapala się zielona lampka kontrolna. Pomimo tego zaleca się ostrożnie puszczać dźwignię sprzęgła, aby ocenić, czy rzeczywistość zmiany biegów znajduje się dokładnie w pozycji biegu jałowego.

(Kanada)

Poniższa tabela podaje przybliżony zakres prędkości dla każdego biegu.

Zmiana biegów w górę

Położenie przekładni	km/h
1 → 2	27
2 → 3	45
3 → 4	59
4 → 5	71
5 → 6	81

Zmiana biegów w dół

Położenie przekładni	km/h
6 → 5	71
5 → 4	59
4 → 3	45
3 → 2	27
2 → 1	16

Wciśnij dźwignię sprzęgła, gdy prędkość motocykla spadnie poniżej 15 km/h.

ZMIANA BIEGÓW

Przekładnia zaprojektowana jest, by silnik płynnie pracował w jego normalnym zakresie obrotów. Podczas jazdy zmieniaj biegi dopasowując bieg do warunków. Nie reguluj prędkości motocykla poprzez poślizg sprzęgła, gdyż prowadzi to do zużycia sprzęgła. Zmniejszając prędkość, zredukuj bieg by dopasować obroty silnika.

1. Przed ruszeniem złóż nóżkę boczną.
2. Wciśnij sprzęgło, dźwignią biegów włącz pierwszy bieg i rusz płynnie.
3. Zmieniaj biegi w zależności od prędkości motocykla.

Przed zmianą biegów zamknij na chwilę manetkę gazu i wciśnij całkowicie dźwignię sprzęgła.

Lekko, palcami nogi operuj dźwignią zmiany biegów przesuwając ją, aż poczujesz kliknięcie dźwigni.

OSTRZEŻENIE

Redukcja biegu na niższy, gdy prędkość obrotowa silnika jest zbyt wysoka może:

- ze względu na zwiększone hamowanie silnikiem spowodować uślizg koła i utratę przyczepności prowadzącą do wypadku; lub
- wymusić przekroczenie dopuszczalnej prędkości obrotowej silnika na niższym biegu, powodując uszkodzenie silnika.

Zmniejsz prędkość przed zredukowaniem biegu.

⚠ OSTRZEŻENIE

Redukowanie biegu, gdy motocykl wchodzi w zakręt może spowodować poślizg tylnego koła, a w konsekwencji utratę kontroli nad motocyklem.

Zawsze należy zmniejszyć prędkość i zredukować bieg przed wejściem w zakręt.

UWAGA

Utrzymywanie motocykla nieruchomo na pochyłości za pośrednictwem manetki gazu i sprzęgła doprowadzi do uszkodzenia sprzęgła motocykla.

Do utrzymania motocykla nieruchomo na pochyłości używaj hamulców.

UWAGA

Przy nadmiernie rozgrzanym silniku możliwe jest pogorszenie działania sprzęgła.

Jeśli silnik rozgrzeje się bardzo i sprzęgło przestanie działać płynnie, zatrzymaj motocykl w bezpiecznym miejscu i ostudź silnik.

UWAGA

Nieprawidłowa zmiana biegów lub jazda ze stopą na dźwigni zmiany biegów mogą spowodować uszkodzenie silnika.

- Nie zmieniaj biegów z niedokładnie wciśniętą dźwignią sprzęgła.
- Przy zmianie biegów nie używaj nadmiernej siły.
- Nie jeźdź ze stopą na dźwigni zmiany biegów.

WSKAZÓWKA:

- *Przy zmianie biegów operuj pewnie dźwignią, aż poczujesz kliknięcie dźwigni.*
- *Nie zwiększaj nadmiernie obrotów silnika. Wpłyne to negatywnie na trwałość silnika.*
- *Nie jeździj z nadmierną prędkością.*
- *Jeśli podczas jazdy zauważysz coś dziwnego, motocykl powinien zostać niezwłocznie sprawdzony przez dealera Suzuki.*
- *Podczas jazdy uważaj, by silnik nie osiągał obrotów czerwonego pola.*
- *Zwiększając obroty silnika bez obciążenia, bądź przyspieszając na pierwszym lub drugim biegu łatwo jest osiągnąć czerwone pole. W takich sytuacjach konieczna jest szczególna uwaga.*
- *Jeśli silnik osiągnie obroty czerwonego pola zmniejsz niezwłocznie gaz i zmniejsz obroty silnika.*
- *Jeśli podczas jazdy położenie przekładni zmieni się na neutralne funkcja ogranicznika obrotów silnika zabezpieczająca silnik i układ napędowy zmniejszy obroty silnika.*

Co to jest Quick Shift?

Quick Shift jest funkcją wspomagającą zmianę biegów podczas jazdy.

Włączenie Quick Shift na wyświetlaczu zegarów umożliwia zmianę biegów bez korzystania z manetki gazu i dźwigni sprzęgła.

Gdy motocykl rusza ze stanu zatrzymania lub jest zatrzymywany z włączonym biegiem, konieczne jest użycie dźwigni sprzęgła.

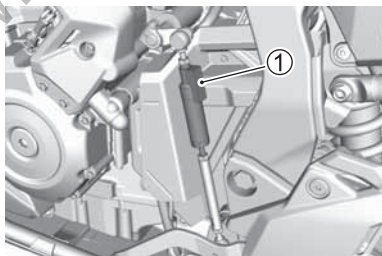

1 Czujnik zmiany biegów

UWAGA

Nieprzestrzeganie następujących zasad użytkowania może doprowadzić do uszkodzenia czujnika zmiany biegów i powiązanych elementów.

- Nie demontuj czujnika zmiany biegów.
- Przy czujniku zmiany biegów i elementach powiązanych nie stosuj organicznych roztworów takich jak środek do czyszczenia części lub benzyna.
- Nie używaj w obszarze czujnika zmiany biegów myjek wysokociśnieniowych.
- Zmiana lub modyfikacja jakiegokolwiek komponentu systemu Quick Shiftera doprowadzić może do nieprawidłowego działania systemu.

UWAGA

W odróżnieniu od automatycznej skrzyni biegów Quick Shifter nie zmienia automatycznie przełożeń. Operowanie systemem na niskich biegach z bardzo dużymi obrotami silnika prowadzić może do dużych obciążeń w skrzyni biegów.

Zmieniaj biegi samodzielnie zgodnie z obrotami silnika lub prędkością motocykla.

WSKAZÓWKA: Quickshifter nie może przeprowadzić każdej operacji zmiany biegów. Np. nie możesz przeprowadzić szybkiej zmiany biegów w następujących przypadkach.

- Kiedy obroty silnika wykraczają poza dopuszczalne obroty silnika (czerwone pole) przy redukcji biegu.
- Kiedy zmiana biegów jest przeprowadzona z naciśnięciem dźwigni sprzęgła.
- Kiedy tylna opona buksuje.

Korzystanie z Quick Shiftera

1. Ustaw opcję MODE „QS (Quick Shift)” na „ON” na wyświetlaczu zestawu wskaźników. Szczegóły znajdują się w punkcie „QUICKSHIFTER” na stronie 2-58.
2. Wciśnij sprzęgło, dźwignią biegów włącz pierwszy bieg i rusz płynnie.
3. Jeśli zmiana biegów ma nastąpić po ruszeniu motocyklem, nie korzystaj z dźwigni sprzęgła, a jedynie operuj dźwignią zmiany biegów.
 - Pomimo włączenia funkcji Quick Shift procedura operowania dźwignią zmiany biegów nie zmienia się w stosunku do standardowej. Jeśli zmiana biegu ma nastąpić bez względu na ustawienia quickshiftera naciśnij pewnie dźwignię zmiany biegów, aż do końca jej ruchu.
 - W momencie zmiany przełożenia motocykl, w zależności od warunków odpowiednio ustawia obroty silnika. Operowanie manetką gazu nie jest zatem konieczne.
 - „Quick Shift” jest aktywowany, kiedy obroty silnika przekraczają 2000 obr/min przy

zmianie biegów do góry, 1700 obr/min przy redukcji biegu.

- Nawet stałe korzystanie z funkcji Quick Shift wymaga poprawnego zmieniania biegów jeden po drugim.
- Zmiana biegów bez naciskania dźwigni sprzęgła i z manetką gazu utrzymaną w stałym położeniu zapewni płynne działanie funkcji Quick Shift.

4. Zatrzymanie motocykla wymaga wciśnięcia dźwigni sprzęgła.

UWAGA

Zmiana biegów bez użycia sprzęgła w poniższych przypadkach doprowadzić może do uszkodzenia silnika lub zespołu napędowego. W następujących przypadkach korzystaj z dźwigni sprzęgła.

- Funkcja Quick Shift jest wyłączona (OFF).
- Prędkość obrotowa silnika jest niższa od wyznaczonej prędkości

WSKAZÓWKA: Redukcja biegu „Quick Shift” może nie działać, gdy temperatura silnika jest niska. Jeśli to się zdarzy, uruchom silnik, rozgrzej go i spróbuj ponownie. Jeśli redukcja biegu „Quick Shift” nadal nie działa, skontaktuj się z twoim dealerem Suzuki.

DŹWIGNIA HAMULCA

OPIS

Hamulec przedni zostaje uruchomiony poprzez naciśnięcie dźwigni. Motocykl jest wyposażony w hamulce tarczowe i w związku z tym już lekkie naciśnięcie dźwigni hamulca powoduje skuteczne działanie hamulca. Światło stopu zapala się w momencie naciśnięcia dźwigni hamulca. Odstęp pomiędzy dźwignią hamulca i manetką gazu można ustawić w pięciu położeniach.

REGULACJA

1. Naciśnij dźwignię hamulca do przodu i obróć pierścień regulacyjny 1 do pożądanej pozycji.
2. Zgraj cyfrę na pierścieniu ze strzałką 2.

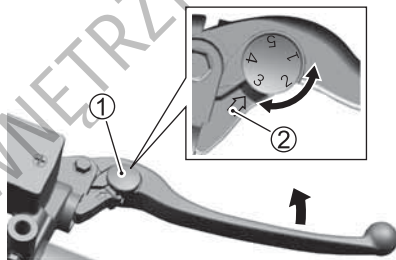

WSKAZÓWKA:

- Wyreguluj przez zgranie występu na dźwigni z wgłębieniem na pierścieniu regulacyjnym.
- Sruba regulacyjna fabrycznie ustawiona jest w 3 położeniu.

⚠ OSTRZEŻENIE

Regulacja dźwigni hamulca podczas jazdy skutkować może wypadkiem.

Reguluj położenie dźwigni hamulca jedynie na postoju.

PEDAŁ HAMULCA KOŁA TYLNEGO

OPIS

Naciśnięcie pedału hamulca 1 uruchamia tylny hamulec. Światło hamowania uruchamia się równocześnie.

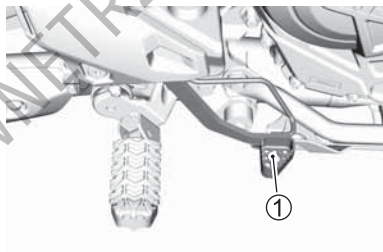

Jeśli konieczne – zobacz:

- REGULACJA POŁOŻENIA PEDAŁU HAMULCA TYLNEGO (☞ 3-51)
- WŁĄCZNIK ŚWIATŁA STOP HAMULCA TYLNEGO (☞ 3-53)

SIEDZISKO

SIEDZISKO I ZAMEK SIEDZISKA

Demontaż

1. W celu demontażu siedziska włóż kluczyk zapłonowy do zamka siedziska i przekręć go w kierunku ruchu wskazówek zegara.
2. Unieś tył siedziska i wysuń je do tyłu.

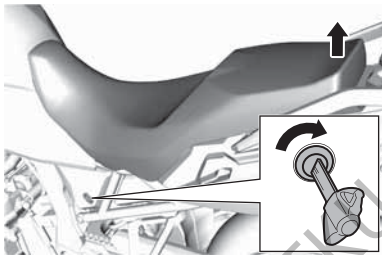

Montaż

1. Wsuń zaczepy siedziska w uchwyty.
2. Naciśnij zdecydowanie, aż siedzisko zatrzaśnie się w pozycji zamkniętej.

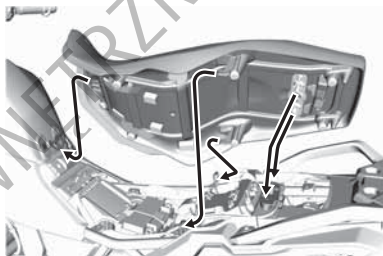

WSKAZÓWKA:

- *Unieś delikatnie siedzisko i sprawdź czy jest zatrzaśnięte.*
- *Zachowaj uwagę. Jeśli siedzisko zostanie zamknięte z kluczykiem pod nim, nie będziesz w stanie wyjąć kluczyka.*

▲ OSTRZEŻENIE

Jeśli siedzisko nie jest prawidłowo zamontowane, może się przesuwać i zaburzać jazdę.

Zatrzaśnij pewnie siedzisko w prawidłowej pozycji.

REGULACJA ZAWIESZEŃ

OPIS

Zawieszenie przednie i tylne motocykla zostało standardowo ustawione w taki sposób, aby zapewnić pełen komfort jazdy w przypadku całego zakresu prędkości i obciążenia pojazdu. Zawieszenia można regulować i dostosowywać do własnych potrzeb i preferencji.

UWAGA

Przekręcanie śrub regulacyjnych z użyciem siły może doprowadzić do zniszczenia zawieszenia.

Nie przekręcaj śrub regulacyjnych poza ich naturalny limit obrotu.

ZAWIESZENIE PRZEDNIE

⚠ OSTRZEŻENIE

Nierównomierna regulacja zawieszenia może spowodować pogorszenie poręczności i utratę stabilności motocykla.

Obydwie golenie zawieszenia należy ustawić identycznie.

UWAGA

Regulacja brudnego zawieszenia spowodować może wycieki oleju spowodowane unieruchomioną śrubą regulacyjną lub uszkodzenie uszczelniaczy goleni.

Przed dokonaniem regulacji umyj elementy zawieszenia.

Ustawienie napięcia wstępnego sprężyn

Wyreguluj twardość sprężyn dostosowując ją do nawierzchni oraz ilości osób. Obróć śrubę regulacyjną 1, aby ustawić twardość sprężyny.

- W kierunku ruchu wskazówek zegara: twardziej
- W kierunku przeciwnym do ruchu wskazówek zegara: miększej

Obracaj następująco śruby regulacyjne, aby ustawić położenie domyślne.

1. Obracaj śrubę regulacyjną w kierunku przeciwnym do ruchu wskazówek zegara, aż do zatrzymania.
2. Przekręć 6 obrotów w kierunku ruchu wskazówek zegara.

WSKAZÓWKA: Ustaw obydwie, lewą i prawą śrubę regulacyjną w tym samym położeniu.

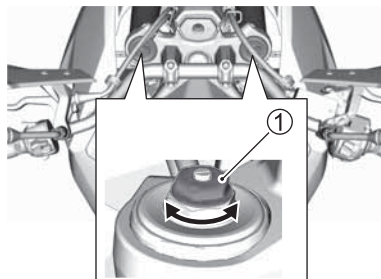

Regulacja siły tłumienia

Siła tłumienia zawieszenia przy ściskaniu i rozciąganiu może być ustalana indywidualnie przez obrót odpowiedniej śruby regulacyjnej.

- Śruby regulacyjne siły tłumienia przedniego zawieszenia przy rozciąganiu 2 usytuowane są w górnej części przedniego zawieszenia.
- Śruby regulacyjne siły tłumienia przedniego zawieszenia przy ściskaniu 3 usytuowane są w dolnej części przedniego zawieszenia.

W celu wyregulowania siły tłumienia należy najpierw ustawić regulator w standardowym położeniu, a następnie wyregulować do żądanej pozycji.

WSKAZÓWKA:

- *Nie odkręcaj podstawy śruby regulacyjnej 4, gdyż grozi to wyciekami oleju.*
- *Prawą i lewą stronę ustaw identycznie.*

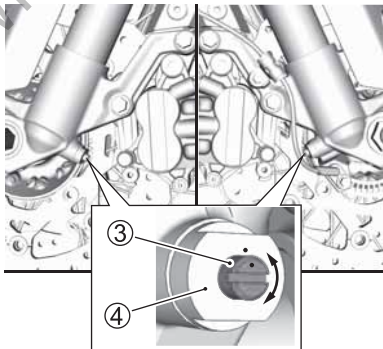
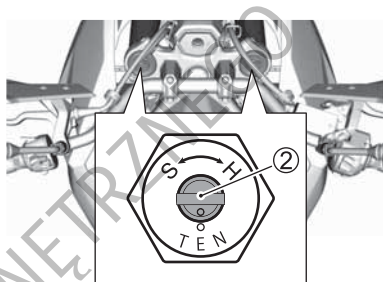

<Standardowe ustawienie siły tłumienia na odbiciu>

W celu ustawienia siły tłumienia przy rozciąganiu w standardowym położeniu należy śrubę regulacyjną wkręcić delikatnie do oporu, a następnie wykręcić o 1 i 1/2 obrotu.

- W celu ustawienia większej siły tłumienia należy przekręcić śrubę regulacyjną w kierunku zgodnym z ruchem wskazówek zegara.
- Z położenia standardowego obróć śrubę regulacyjną przeciwnie do ruchu wskazówek zegara w celu zmniejszenia siły tłumienia.

<Standardowe ustawienie siły tłumienia na dobiegu>

Aby ustawić siłę tłumienia przy ściskaniu w standardowym położeniu należy śrubę regulacyjną wkręcić delikatnie do oporu, a następnie wykręcić o 2 i 1/4 obrotu.

- W celu ustawienia większej siły tłumienia należy przekręcić śrubę regulacyjną w kierunku zgodnym z ruchem wskazówek zegara.
- Z położenia standardowego obróć śrubę regulacyjną przeciwnie do ruchu wskazówek zegara w celu zmniejszenia siły tłumienia.

ZAWIESZENIE TYLNE

OSTRZEŻENIE



Urządzenie to zawiera sprężony pod ciśnieniem azot.

Nieprawidłowe używanie grozi eksplozją.

- Trzymaj z dala od źródeł ciepła i ognia.
- Po więcej informacji sięgnij do instrukcji obsługi.

WSKAZÓWKA: Przy konieczności zezłomowania amortyzatora tylnego zwróć się po pomoc do twojego dealera Suzuki.

UWAGA

Obracanie śruby regulacyjnej na siłę może uszkodzić zawieszenie.

Nie obracaj śruby regulacyjnej poza jej limit.

UWAGA

Regulacja brudnego tylnego amortyzatora spowodować może przedostanie się piasku do śruby regulacyjnej lub wyciek oleju przez uszkodzony uszczelniacz.

Przed regulacją zmyj skutecznie piasek i inne zanieczyszczenia ze śruby regulacyjnej.

Ustawienie napięcia wstępnego sprężyn

Wyreguluj twardość sprężyn dostosowując ją do nawierzchni oraz ilości osób. Obróć śrubę regulacyjną 1, aby ustawić twardość sprężyny.

- W kierunku ruchu wskazówek zegara (strona „HIGH”): twardziej
- W kierunku przeciwnym do ruchu wskazówek zegara (strona „LOW”): miękcej

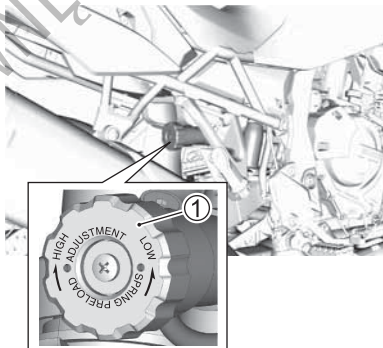

<Standardowe ustawienie napięcia sprężyny >

Obsługuj następująco pokrętko regulacyjne, aby ustawić domyślne ustawienia.

1. Obróć pokrętko w stronę „LOW”, aż do zatrzymania.
 2. Obróć pokrętko w stronę „HIGH”, aż do pierwszego kliknięcia. (Najślabsze ustawienie przy 0 kliknięć)
 3. Obróć pokrętko w stronę „HIGH”, aż do dwunastego kliknięcia.
- Ustawienia domyślne (jeden pasażer) 12 kliknięć
 - Zalecane ustawienia (dwóch pasażerów): 28 kliknięć (domyślne ustawienia plus 16 kliknięć w stronę „HIGH”)

Regulacja siły tłumienia

Siła tłumienia zawieszenia przy ściskaniu i rozciąganiu może być ustalana indywidualnie przez obrót odpowiedniej śruby regulacyjnej.

- Śruby regulacyjne siły tłumienia tylnego zawieszenia przy ściskaniu 2 są umieszczone na górze tylnego zawieszenia.
- Śruby regulacyjne siły tłumienia tylnego zawieszenia przy rozciąganiu 3 usytuowane są na dole tylnego zawieszenia.

W celu wyregulowania siły tłumienia należy najpierw ustawić regulator w standardowym położeniu, a następnie wyregulować do żądanej pozycji.

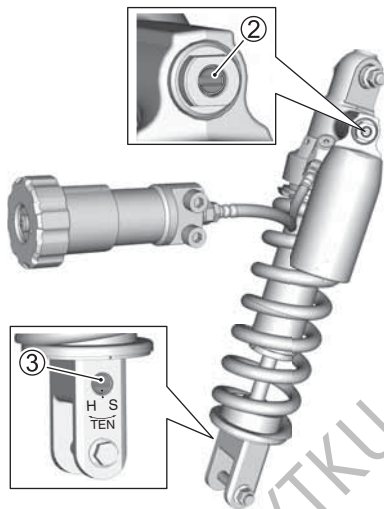

<Standardowe ustawienie siły tłumienia na dobieciu>

Aby ustawić siłę tłumienia przy ścisaniu w standardowym położeniu należy śrubę regulacyjną 2 wkręcić delikatnie do oporu, a następnie wykręcić o 1-1/2 obrotu.

- W celu ustawienia większej siły tłumienia należy przekręcić śrubę regulacyjną w kierunku zgodnym z ruchem wskazówek zegara.
- Z położenia standardowego obróć śrubę regulacyjną przeciwnie do ruchu wskazówek zegara w celu zmniejszenia siły tłumienia.

<Standardowe ustawienie siły tłumienia na odbiciu>

W celu ustawienia siły tłumienia przy rozciąganiu w standardowym położeniu należy śrubę regulacyjną 3 wkręcić delikatnie do oporu, a następnie wykręcić o 1-3/4 obrotu.

- W celu ustawienia większej siły tłumienia należy przekręcić śrubę regulacyjną w kierunku zgodnym z ruchem wskazówek zegara.
- Z położenia standardowego obróć śrubę regulacyjną przeciwnie do ruchu wskazówek zegara w celu zmniejszenia siły tłumienia.

SZYBA OSŁONY

REGULACJA WYSOKOŚCI

Wysokość szyby osłony ustawić można w 3 pozycjach. Aby zmienić wysokość szyby osłony postępuj zgodnie z poniższą procedurą.

1. Odkręć śruby 1 i zdemontuj szybę osłony 2.

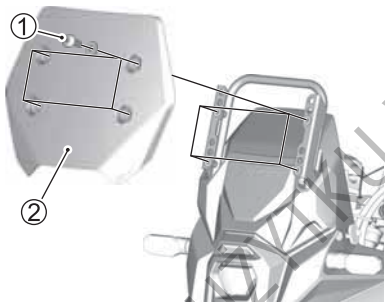

2. Przesuń nakrętki szyby 3 do góry lub w dół do pożądanego położenia szyby.

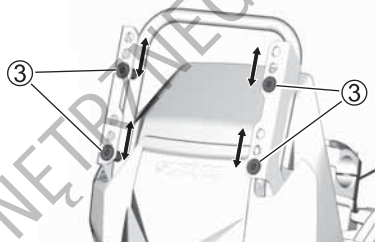

3. Zamontuj z powrotem szybę w odwrotnej kolejności.

GNIAZDO USB

Gniazdo USB 1 znajduje się z lewej strony zestawu zegarów. Zapewnia zasilanie do 5 V, z maksymalnym 2 A natężeniem prądu. Proszę korzystać z łączonego urządzenia na własne ryzyko.

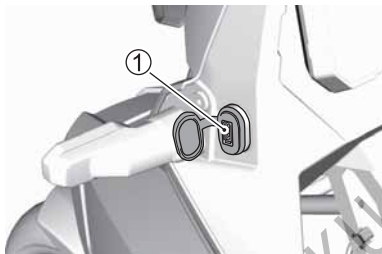

UWAGA

Przedostanie się wody lub ciał obcych może spowodować uszkodzenie. Zwracaj uwagę na następujące punkty.

- Nie używaj produktu podczas deszczowej pogody lub podczas mycia motocykla.
- Nawet z założoną zatyczką nie przyskaj mocno wodą podczas mycia motocykla.
- Nie używaj urządzenia, które przekracza wartość znamionową, ponieważ może to spowodować przepalenie bezpiecznika.

WSKAZÓWKA:

- Wartość znamionowa terminalu zewnętrznego jest wartością tymczasową. Aby zapobiec rozładowaniu akumulatora, nie używaj terminala zewnętrznego przez długi czas.

- *Upewnij się, że przewody nie są ściśnięte ani splątane, aby nie przeszkadzać w prowadzeniu pojazdu.*
- *Gdy produkt nie jest używany, załóż zatyczkę, aby zapobiec przedostawaniu się ciał obcych.*
- *Korzystanie z gniazda USB przy silniku pracującym na wolnych obrotach lub wyłączonym może rozładować akumulator.*

BAGAŻNIK TYLNY

Dopuszczalne obciążenie bagażnika tylnego 1 wynosi 10 kg.

⚠ OSTRZEŻENIE

Jazda przeciążonym motocyklem zmniejszy jego stabilność i może prowadzić do utraty panowania nad pojazdem.

Nie mocuj na motocyklu bagażu cięższego niż wynosi dopuszczalne obciążenie.

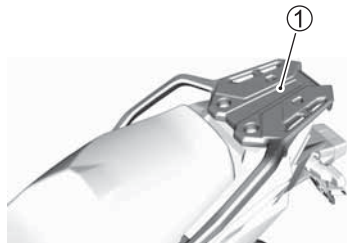

PRZEGLĄDY I OBSŁUGA OKRESOWA

OPIS	3-2
KONTROLA PRZED JAZDĄ	3-8
ZESTAW NARZĘDZI	3-10
SMAROWANIE	3-10
AKUMULATOR	3-12
ŚWIECA ZAPŁONOWA	3-16
FILTR POWIETRZA	3-16
OLEJ SILNIKOWY	3-23
PŁYN CHŁODZĄCY	3-34
WOLNE OBROTY SILNIKA	3-39
ŁAŃCUCH NAPĘDOWY	3-40
DŹWIGNIA SPRZĘGŁA	3-45
HAMULCE	3-46
DŹWIGNIA ZMIANY BIEGÓW	3-54
OPONY	3-56
KOŁA SZPRYCHOWE	3-61
NÓŻKA BOCZNA / SYSTEM WYŁĄCZANIA ZAPŁONU	3-62
KOŁO PRZEDNIE	3-63
KOŁO TYLNE	3-68
ŻARÓWKI	3-72
ŚWIATŁO REFLEKTORA	3-73
BEZPIECZNIKI	3-74
ZŁĄCZE DIAGNOSTYCZNE	3-80

PRZEGLĄDY I OBSŁUGA OKRESOWA

OPIS

Regularne kontrole i przeglądy są podstawą bezpiecznej jazdy motocyklem i zapewnienia jego odpowiedniej trwałości. Podane dalej proste kontrole i prace przeglądowe należą do zwykłych, wykonywanych okresowo działań.

Wykonuj przeglądy nawet, jeśli nie korzystasz z motocykla przez dłuższy czas. Przy rozpoczęciu użytkowania motocykla po dłuższym postoju sprawdź go ze szczególną uwagą.

Postępuj zgodnie z zaleceniami tabeli przeglądów. Odstępów pomiędzy przeglądami podane są w kilometrach, milach i miesiącach. Pamiętaj, by na końcu każdego interwału przeprowadzić podane prace przeglądowe.

OSTRZEŻENIE

Nieprawidłowo wykonany przegląd lub jego zaniechanie prowadzić mogą do wypadku.

Utrzymuj motocykl w dobrym stanie. Zwróć się do swojego dealera Suzuki o wykonanie czynności przeglądowych oznaczonych gwiazdką (*). Inne prace, które nie są w ten sposób zaznaczone mogą być wykonywane przez osoby posiadające doświadczenie mechaniczne, na podstawie wskazówek zawartych w instrukcji obsługi. W przypadku wątpliwości powstałych w czasie dokonywania przeglądu czy też obsługi okresowej, zwróć się do dealera Suzuki i zleć mu wykonanie przeglądu/obsługi okresowej.

⚠ OSTRZEŻENIE

Kontrola przy pracującym silniku jest niebezpieczna, ponieważ ręce lub elementy ubioru mogą zostać pochwycone przez ruchome części silnika skutkując poważnymi obrażeniami.

Wyłącz silnik kontrolując elementy inne niż światła, wyłącznik silnika i manetkę gazu.

⚠ OSTRZEŻENIE

Spaliny zawierają tlenek węgla. Trujący, bezwonny i bezbarwny gaz. Wdychanie tlenu węgla prowadzi do śmierci lub ciężkich obrażeń.

Nigdy nie uruchamiaj silnika w zamkniętych pomieszczeniach lub o słabej wentylacji.

⚠ OSTRZEŻENIE

Przed jazdą próbną zapoznaj się z ruchem na drodze w najbliższym otoczeniu.

Zmniejsz prędkość do mniejszej niż normalnie i przeprowadź kontrolę w miejscu o niewielkim ruchu.

⚠ OSTRZEŻENIE

Wykonywanie przeglądów poza zakresem twoich kompetencji i bez specjalistycznej wiedzy może prowadzić do wypadku i usterek.

Dla bezpieczeństwa, wykonuj jedynie czynności obsługowe w zakresie twojej wiedzy i kompetencji. Przy trudnościach skonsultuj się z dealerem Suzuki.

▲ OSTRZEŻENIE

W związku z obecnością benzyny i łatwopalnych olejów, podczas wykonywania przeglądów, istnieje ryzyko pożaru, jeśli w pobliżu znajdzie się źródło ognia.

Przy wykonywaniu przeglądu nie pal i nie zbliżaj motocykla do źródła ognia.

▲ PRZESTROGA

Podczas pracy silnika rura wydechowa, tłumik i silnik silnie się rozgrzewają. Dotknięcie ich zanim ostygną prowadzić może do oparzeń.

Przeprowadzając czynności przy elementach blisko rury wydechowej, tłumika lub silnika przed rozpoczęciem prac zaczekaj, aż wystygną na tyle, by można było ich dotknąć.

UWAGA

Wykonywanie przeglądu z niestabilnie ustawionym motocyklem prowadzić może do jego przewrócenia podczas wykonywania prac.

Wykonuj przegląd w miejscu o twardym i płaskim podłożu.

UWAGA

Obsługa elektrycznych komponentów z włączoną stacyjką może w przypadku zwarcia doprowadzić do ich uszkodzenia.

Przed czynnościami obsługowymi dotyczącymi części elektrycznych wyłącz stacyjkę, aby uniknąć uszkodzeń spowodowanych zwarciami.

UWAGA

Stosowanie nieoryginalnych części zamiennych spowodować może szybsze zużycie motocykla i skrócenie okresu eksploatacji.

Przy wymianie części w motocyklu korzystaj z oryginalnych części zamiennych Suzuki.

WSKAZÓWKA:

- *Plan przeglądów i obsługi okresowej określa minimalne wymagania dotyczące przeglądów. Jeżeli motocykl używany jest w ciężkich warunkach, przeglądy powinny być dokonywane częściej niż wynika to z planu przeglądów. W przypadku jakichkolwiek wątpliwości, co do terminów przeglądów i obsługi okresowej, należy skontaktować się z autoryzowanym punktem dealerskim lub serwisowym Suzuki.*
- *Zużyty olej należy w odpowiedni sposób zutylizować.*

PLAN PRZEGLĄDÓW (dla Europy i Oceanii)

Uwaga: Czynności te powinny być przeprowadzane według stanu licznika kilometrów lub też po upływie określonego czasu - w zależności od tego, co przędzej nastąpi.

Element		Przedział	2	12	24	36	48
		miesiące km	1000	12000	24000	36000	48000
Wkład filtra powietrza (☞ 3-16)	Element z pianki poliesterowej	Czyść co każde 12000 km					
	Element włókninowy	-	I	I	R	I	
* Śruby i nakrętki układu wydechowego		T	-	T	-	T	
* Luz zaworowy		Kontroluj co 24000 km					
* Świece zapłonowe		-	R	R	R	R	
* Przewód paliwowy		-	I	I	I	I	
		*Wymiana co 4 lata					
* System kontroli pochłaniania par paliwa (jeśli występuje)		-	-	I	-	I	
Olej silnikowy (☞ 3-23)		R	R	R	R	R	
Filtr oleju silnikowego (☞ 3-23)		R	-	R	-	R	
* System PAIR		-	-	I	-	I	
* Synchronizacja przepustnic		-	I	I	I	I	
* Płyn chłodzący (☞ 3-34)	„SUZUKI SUPER LONG LIFE COOLANT” (niebieski)	-	-	-	-	R	
	„SUZUKI LONG LIFE COOLANT” (zielony) lub płyn chłodzący inny niż „SUZUKI SUPER LONG LIFE COOLANT” (niebieski)	-	-	R	-	R	
Przewody układu chłodzenia (☞ 3-39)		-	I	I	I	I	
Luz linki sprzęgła (☞ 3-45)		-	I	I	I	I	

Element	Przedział	miesiące	2	12	24	36	48
		km	1000	12000	24000	36000	48000
Łańcuch napędowy (☞ 3-40)							
		Czyść i smaruj co 1000 km					
* Hamulce (☞ 3-46)							
Płyn hamulcowy (☞ 3-47)		Kontroluj każdego roku lub co 6000 km *Wymiana co 2 lata					
Przewód hamulcowy (☞ 3-46)		-					
		*Wymiana co 4 lata					
Opony (☞ 3-56)		-					
* Układ kierowniczy							
* Zawieszenie przednie		-					
* Tylne zawieszenie		-					
* Śruby konstrukcyjne ramy		T	T	T	T	T	T
Smarowanie (☞ 3-10)		Smaruj co 1000 km					
* Koło szprychowe							

WSKAZÓWKA: | - przegląd i czyszczenie, regulacja, wymiana lub smarowanie - w zależności od potrzeb; R - wymiana; T - dokręcanie

KONTROLA PRZED JAZDĄ

Sprawdź stan motocykla przed jazdą. Upewnij się, że motocykl nie ma problemów technicznych. Upewnij się dla bezpieczeństwa własnego i pasażera, a także dla ochrony pojazdu, że motocykl jest w dobrym stanie.

OSTRZEŻENIE

Kierowanie motocyklem z nieprawidłowymi oponami lub nieprawidłowym ciśnieniem powietrza w oponach prowadzi do utraty panowania nad pojazdem. Zwiększy to ryzyko wypadku.

Zawsze stosuj opony o rozmiarze i ciśnieniu podanym w tej instrukcji obsługi. Zawsze stosuj ciśnienie powietrza w oponach podane w rozdziale „PRZEGLĄDY I OBSŁUGA OKRESOWA”.

OSTRZEŻENIE

Brak kontroli przed jazdą i prawidłowej obsługi motocykla zwiększa ryzyko wypadku i uszkodzenia wyposażenia.

Przed każdym użyciem motocykla dokonaj kontroli przed jazdą i upewnij się, iż motocykl jest w stanie umożliwiającym jazdę. Odniesij się do rozdziału „PRZEGLĄDY I OBSŁUGA OKRESOWA”.

OSTRZEŻENIE

Dokonywanie przeglądu poszczególnych elementów, gdy silnik pracuje może doprowadzić do powstania poważnych obrażeń ciała. W czasie pracy silnika należy zachować szczególną ostrożność, aby ręce i elementy ubrania nie zostały wciągnięte przez ruchome części silnika.

Przed dokonaniem przeglądu należy wyłączyć silnik, wyjątkiem jest sprawdzanie wyłącznika silnika i działania przepustnicy.

PUNKTY DO SPRAWDZENIA	RODZAJ KONTROLI
Układ kierowniczy	<ul style="list-style-type: none"> Łatwość poruszania Ewentualne zakłócenia w ruchu kierownicy Brak luzów, właściwe zamocowanie
Manetka gazu	Równomierne przekręcanie manetki i powrót do pozycji zamkniętej po jej puszczeniu
Sprzęgło (☞ 2-110)	<ul style="list-style-type: none"> Właściwy luz dźwigni Równomierne działanie
Hamulce (☞ 2-108, 2-109, 3-46)	<ul style="list-style-type: none"> Prawidłowe działanie dźwigni i pedału hamulca. Poziom płynu w zbiorniczku powyżej linii „LOWER” Właściwy luz pedału dźwigni hamulca Nie występuje efekt zapowietrzenia układu hamulcowego Brak wycieków płynu Brak zużycia klocków hamulcowych do linii dopuszczalnego zużycia
Zawieszenie (☞ 2-111)	Płynne działanie
Paliwo (☞ 2-35)	Wystarczająca ilość w zbiorniku

Łańcuch napędowy (☞ 3-40)	<ul style="list-style-type: none"> Właściwe napięcie łańcucha Prawidłowa konserwacja Brak uszkodzeń i nadmiernego zużycia
Opony (☞ 3-56)	<ul style="list-style-type: none"> Właściwe ciśnienie Wystarczający profil Brak pęknięć i rys na oponach
Olej silnikowy (☞ 3-23)	Właściwy poziom
Układ chłodzenia (☞ 3-34)	<ul style="list-style-type: none"> Prawidłowy poziom płynu chłodzącego Szczelność układu
Światła (☞ 2-20, 2-85)	Właściwe funkcjonowanie wszystkich świateł, kontrolki i wskaźników
Sygnal dzwinkowy (☞ 2-86)	Właściwe funkcjonowanie
Wyłącznik silnika (☞ 2-87)	Właściwe funkcjonowanie
Nóżka boczna / blokada zapłonu (☞ 2-95)	Właściwe funkcjonowanie
Szyba osłony (☞ 2-118)	Dobra widoczność
Koła szprychowe (☞ 3-61)	<ul style="list-style-type: none"> Naciąg szprych Sprawdź pod kątem uszkodzenia

ZESTAW NARZĘDZI

Motocykl wyposażony jest w zestaw narzędzi 1 umieszczony pod siedziskiem.

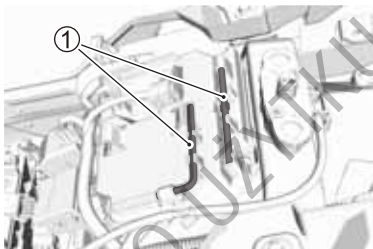
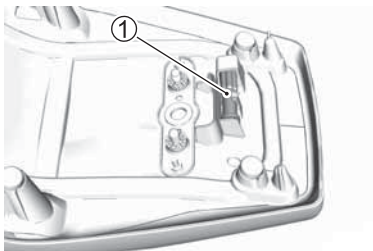

SMAROWANIE

PUNKTY SMAROWANIA MOTOCYKLA

Prawidłowe smarowanie współpracujących części jest ważne dla zapewnienia sprawności motocykla, długiej eksploatacji i bezpieczeństwa jazdy. Godne polecenia jest smarowanie motocykla po jeździe w deszczu, po długiej podróży lub po myciu wodą.

UWAGA

Smarowanie włączników może je uszkodzić.

Nie używaj smaru i oleju do konserwacji włączników.

Główne miejsca, które należy smarować pokazane są poniżej.

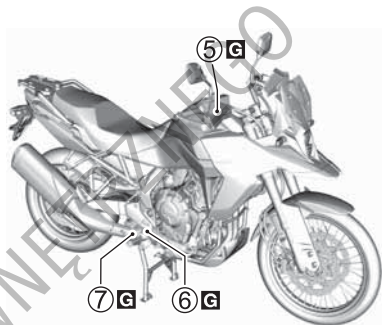
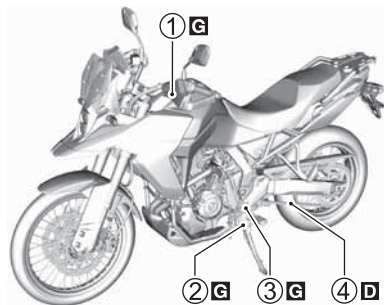

- G** Smar
D Spray do łańcucha

- 1 Uchwyt dźwigni sprzęgła
2 Przegub nóżki bocznej i punkty mocowania sprężyny
3 Oś dźwigni zmiany biegów i oś podnóżka
4 Łańcuch napędowy
5 Uchwyt dźwigni hamulca
6 Oś pedału hamulca i oś podnóżka
7 Oś podnóżka centralnego i zaczep sprężyny (dla Brazylii)

AKUMULATOR

OPIS

Zastosowany akumulator jest typu szczelnego i nie wymaga obsługi. Twój dealer Suzuki powinien okresowo kontrolować stan naładowania akumulatora.

Symbol przekreślonego kosza na śmieci A umieszczony na akumulatorze oznacza, iż zużyty akumulator powinien zostać zutylizowany niezależnie od standardowych śmieci domowych.

Chemiczny symbol „Pb” B wskazuje, iż akumulator zawiera więcej niż 0,004% ołowiu.



Zapewniając prawidłowe wycofanie zużytego akumulatora pomagasz zapobiegać negatywnym konsekwencjom dla środowiska i zdrowia ludzkiego, które nastąpiłyby przy nieprawidłowym złomowaniu zużytych akumulatorów. Recykling materiałów wspomaga zachowanie środowiska naturalnego. Szczegółowe informacje dotyczące odbioru zużytego akumulatora uzyskasz u swojego dealera Suzuki.

WSKAZÓWKA:

- *Do ładowania szczelnie zamykanych akumulatorów stosuj ładowarki przeznaczone do tego typu akumulatorów.*
- *Jeśli nie jesteś w stanie naładować akumulatora, skonsultuj się z twoim autoryzowanym dealerm Suzuki.*
- *Przy wymianie akumulatora zastosuj ten sam Typ baterii MF.*
- *Jeśli motocykl nie jest używany przez dłuższy czas, doładowywuj akumulator raz w miesiącu.*

⚠ OSTRZEŻENIE

Akumulator zawiera roztwór kwasu siarkowego powodującego ślepotę lub poważne oparzenia.

Nie przechylaj akumulatora przy demontażu. Pracując w pobliżu akumulatora zakładaj rękawiczki i prawidłowe wyposażenie chroniące oczy. Jeśli kwas siarkowy dostanie się do twoich oczu, natychmiast myj je w dużej ilości wody przez co najmniej 15 minut, a następnie skonsultuj się z lekarzem. Jeśli połkniesz kwas siarkowy, wypij natychmiast dużo wody, a następnie skonsultuj się z lekarzem. Jeśli kwas siarkowy zetknie się z twoją skórą lub ubraniem, zdejmij ubranie i umyj je natychmiast w dużej ilości wody. Przechowuj w miejscu niedostępnym dla dzieci.

⚠ OSTRZEŻENIE

Akumulator, jego zaciski i związane z nim akcesoria zawierają ołów i jego pochodne. Ołów jest szkodliwy dla zdrowia, jeśli przedostanie się do układu krwionośnego.

Umyj dokładnie ręce, jeśli dotykałeś jakichkolwiek elementów związanych z ołowiem.

⚠ OSTRZEŻENIE

Akumulator produkuje palny gaz - wodór, który może eksplodować przy kontakcie z ogniem lub iskrzeniem.

Trzymaj akumulator z dala od źródeł ognia. Nie pal tytoniu w pobliżu akumulatora.

⚠ OSTRZEŻENIE

Przecieranie akumulatora suchą szmatką może, ze względu na powstające statyczne wyładowania doprowadzić do pożaru.

Aby uniknąć powstawania wyładowań elektrostatycznych, wycieraj akumulator lekko zwilżoną szmatką.

UWAGA

Przekroczenie dopuszczalnego prądu ładowania akumulatora skróci jego okres użytkowania.

Nigdy nie przekraczaj zalecanego prądu ładowania akumulatora. W przypadku niejasności skonsultuj się z dealerem Suzuki.

DEMONTAŻ

Aby wymontować akumulator, postępuj zgodnie z poniższą procedurą:

1. Wyłącz stacyjkę.
2. Zdemonstuj siedzisko. (☞ 2-110)
3. Rozłącz zacisk ujemny (-) 1.
4. Rozłącz zacisk dodatni (+) 2.
5. Zdemonstuj gumową opaskę 3.
6. Wyciągnij akumulator 4.

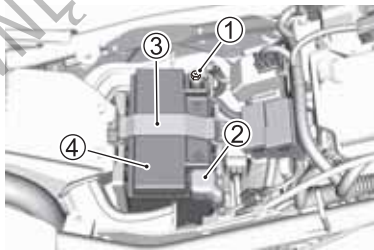

7. Zetrzyj z użyciem ciepłej wody biały nalot z klem akumulatora. Przy wystąpieniu większej korozji usuń ją drobnym papierem ściernym.

WSKAZÓWKA:

- *Przy demontażu przewodów akumulatora pamiętaj, by wyłączyć stacyjkę i odłączyć najpierw ujemny (-) zacisk akumulatora. Montując przewody akumulatora podłącz jako pierwszy zacisk dodatni (+).*
- *Dokręć zaciski akumulatora, by nie było na nich luzu, a następnie załóż osłonę klemy dodatniej (+).*
- *Przy wymianie akumulatora skonsultuj się z dealerem Suzuki.*

MONTAŻ

Aby zamontować akumulator:

1. Po wyczyszczeniu nanieś na klemy niewielką ilość smaru i zamontuj akumulator w odwrotnej kolejności.
2. Połącz pewnie klemy akumulatora i zamontuj osłonę.

WSKAZÓWKA: Po podłączeniu akumulatora pamiętaj o ponownym ustawieniu wskaźnika obrotów silnika w zestawie zegarów.

UWAGA

Zamiana przewodów akumulatora doprowadzi do uszkodzenia systemu ładowania oraz akumulatora.

Zawsze podłączaj czerwony przewód do (+) zacisku dodatniego akumulatora, a czarny (lub czarny z białymi paskami) przewód do (-) zacisku ujemnego.

ŚWIECA ZAPŁONOWA

OPIS

Kontrolę lub wymianę świec zapłonowych zleć autoryzowanemu serwisowi Suzuki.

FILTR POWIETRZA

OPIS

Filtr powietrza musi być czysty, aby zapewnić dobre osiągi silnika i prawidłowe zużycie paliwa. Jeśli używasz motocykla w normalnych warunkach, kontroluj filtr powietrza zgodnie z tabelą przeglądów. W przypadkach, gdy motocykl jest eksploatowany w ciężkich warunkach – (np.: jazda w kurzu), czyszczenie lub wymiana wkładu filtra powietrza powinna być dokonywana częściej niż to wynika z harmonogramu przeglądów.

Aby zdemontować i skontrolować filtr powietrza, postępuj zgodnie z poniższą procedurą.

⚠ OSTRZEŻENIE

Uruchamianie silnika bez wkładu filtra powietrza stwarza zagrożenie. Może dojść do cofnięcia się płomienia z silnika i w konsekwencji do zapalenia się motocykla. Przy pracy silnika bez wkładu filtrującego zanieczyszczenia mogą przedostać się do cylindra i doprowadzić do poważnego uszkodzenia silnika.

Nigdy nie należy uruchamiać silnika, gdy wkład filtra powietrza nie jest poprawnie zainstalowany.

UWAGA

Zaniechanie regularnej kontroli filtra powietrza, zwłaszcza, kiedy motocykl jest brudny, zakurzony lub mokry może doprowadzić do uszkodzenia twojego motocykla. W takich warunkach może dojść do zatkania filtra powietrza i w rezultacie do uszkodzenia silnika.

Po jeździe w trudnych warunkach zawsze kontroluj wkład filtrujący. Wyczyść lub wymień wkład, jeśli zajdzie taka konieczność. Obudowę i wkład filtra należy wyczyścić niezwłocznie po tym, jak woda dostanie się do wnętrza obudowy.

DEMONTAŻ

1. Zdemontuj siedzisko. (👉 2-110)
2. Wymontuj akumulator. (👉 3-12)
3. Odkręć śruby i zdemontuj uchwyt akumulatora 1.
4. Usuń osłonę 2.

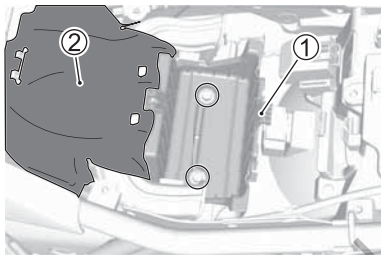

5. Odkręć śruby i zdemontuj pokrywę filtra powietrza 3.

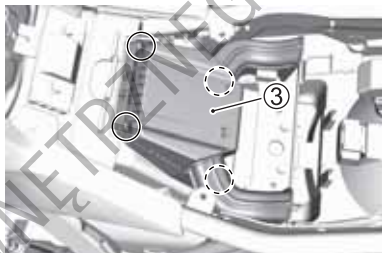

6. Zdemontuj filtr wstępny 4 i wkład filtrujący 5.

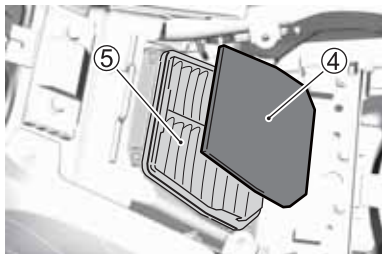

INSPEKCJA I CZYSZCZENIE

Wkład filtra powietrza (włókninowy)

1. Skieruj wkład filtra powietrza tkaniną w dół i lekko go postukaj, aby usunąć kurz i zanieczyszczenia.
2. Ostrożnie przedmuchaaj powietrzem od strony siatki, aby usunąć kurz. Wymień wkład filtra powietrza, jeśli jest uszkodzony.

WSKAZÓWKA: Wkład filtra powietrza należy przedmuchiwać tylko od strony siatki. Czyszczenie sprężonym powietrzem do wewnątrz spowoduje wciśnięcie zanieczyszczeń w pory filtra i zarazem pogorszenie jego własności.

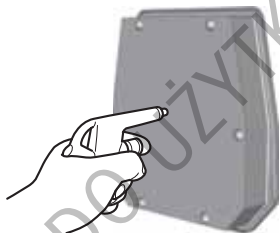

Filtr wstępny (pianka poliestrowa)

Umyj element z pianki poliestrowej w następujący sposób:

1. Wyczyść filtr wstępny, zanurzając go w czystej nafcie A.
2. Ściśnij filtr wstępny w dłoni i pozostaw do wyschnięcia. W tym czasie nie skręcaj ani nie wykręcaj filtra wstępnego.
3. Nasącz filtr wstępny czystym olejem B.
4. Wyciśnij nadmiar oleju.

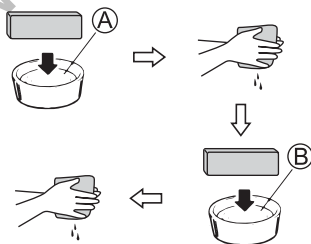

⚠ OSTRZEŻENIE

Nowy i zużyty olej oraz roztwór mogą być niebezpieczne. Dzieci i zwierzęta domowe mogą doznać obrażeń w wyniku połknięcia nowego lub zużytego oleju lub roztworu. Wielokrotny i długotrwały kontakt ze zużytym olejem prowadzi do raka skóry. Krótki kontakt ze zużytym olejem lub roztworem może podrażnić skórę.

- Nowy i zużyty olej oraz roztwór należy przechowywać z dala od dzieci i zwierząt.
- Noś koszulę z długimi rękawami i wodoodporne rękawiczki.
- Umyj mydłem, jeśli olej lub roztwór zetknie się ze skórą.

WSKAZÓWKA: Poddaj recyklingowi lub w odpowiedni sposób zutylizuj zużyty olej i roztwór.

MONTAŻ

UWAGA

Montaż rozdartego wkładu filtrującego grozi przedostaniem się zanieczyszczeń do silnika i jego uszkodzeniem.

W przypadku stwierdzenia uszkodzeń wymień wkład na nowy. Uważnie sprawdź stan elementu filtrującego.

UWAGA

Nieprawidłowy montaż wkładu filtrującego grozi przedostaniem się zanieczyszczeń do silnika. Spowoduje to uszkodzenie silnika.

Upewnij się, że wkład filtrujący został prawidłowo zamontowany.

UWAGA

Jeśli filtr wstępny 2 nie zostanie prawidłowo zainstalowany podczas zakładania pokrywy filtra powietrza 1, ciała obce mogą dostać się do silnika i spowodować jego uszkodzenie.

Zainstaluj filtr wstępny tak, aby nie został przytrzaśnięty przez pokrywę filtra powietrza.

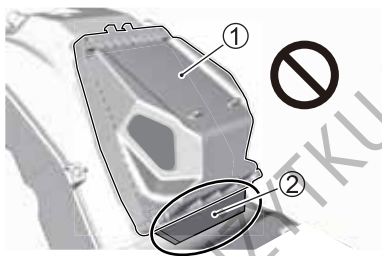

Zainstaluj, wykonując procedurę demontażu w odwrotnej kolejności, zwracając uwagę na następujące punkty.

- Umieść filtr wstępny 1 tak, jak pokazano na rysunku.

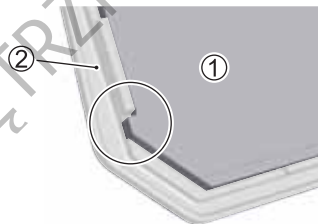

2 Wkład filtra powietrza

- Zamocuj pokrywę filtra powietrza prostopadle do powierzchni filtra, tak aby filtr wstępny nie przesunął się.

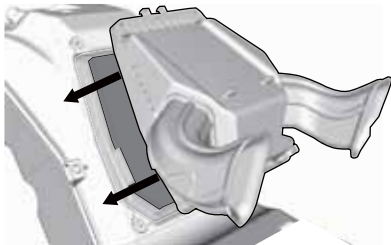

CZYSZCZENIE KORKA SPUSTOWEGO FILTRA POWIETRZA

Demontaż

Corocznie sprawdź, czy w rurce spustowej filtra umieszczonej w dolnej części filtra powietrza nie nagromadziła się woda oraz olej. Przy nagromadzeniu się zanieczyszczeń i wody zdejmij rurkę spustową filtra powietrza 1 i usuń nagromadzone zanieczyszczenia oraz wodę.

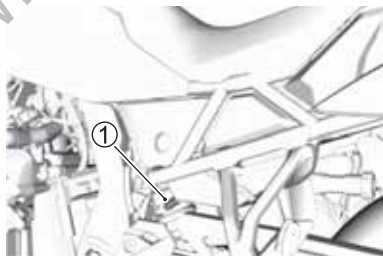

Montaż

Zamontuj pewnie rurkę spustową filtra powietrza.

OLEJ SILNIKOWY

OPIS

Trwałość silnika zależy od ilości i jakości oleju. Codzienna kontrola poziomu oleju i regularna wymiana należą do najważniejszych prac przeglądowych.

WSKAZÓWKA: Przed uzupełnieniem, spuszczeniem lub wymianą oleju silnikowego czytaj uwagi na opakowaniu oleju oraz zalecenia w tym rozdziale.

WYBÓR OLEJU SILNIKOWEGO

Suzuki zaleca stosowanie oryginalnego oleju Suzuki lub oleju ekwiwalentnego.

< Oryginalny olej Suzuki >

Olej \ Standard	SAE	JASO
ECSTAR R9000	10W-40	MA
ECSTAR R7000	10W-40	MA
ECSTAR R5000	10W-40	MA

< Zamienny olej silnikowy >

Zamienny olej silnikowy oznacza olej spełniający następujące standardy.

SAE	API	JASO
10W-40	SJ, SL, SM lub SN	MA (MA1, MA2)

API: Amerykański Instytut Nafty

JASO: Japońska Organizacja Standardów Samochodowych

JASO T903

Standard JASO T903 jest indeksem oznaczającym olej silnikowy do 4-suwowych motocykli i ATV. W pojazdach tych olej silnikowy smaruje sprzęgło i skrzynię biegów. JASO T903 określa wymagania dla sprzęgieł i przekładni.

Istnieją dwie klasy: MA (MA1, MA2) i MB. Przykładowe oznaczenie pojemnika na olej klasy MA jest następujące.

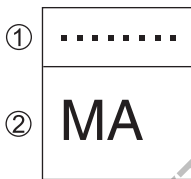

- 1 Kodowe oznaczenie koncernu sprzedającego olej
- 2 Klasyfikacja oleju

KONTROLA POZIOMU OLEJU SILNIKOWEGO

Poziom oleju silnikowego sprawdź następująco:

1. Na płaskim podłożu ustaw motocykl na nóżce bocznej.
2. Uruchom silnik i pozostaw pracujący na wolnych obrotach przez 3 minuty.
3. Zatrzymaj silnik i odczekaj trzy minuty na bocznej nóżce.
4. Ustaw motocykl pionowo i skontroluj, czy poziom oleju w okienku kontrolnym umieszczonym z prawej strony silnika znajduje się pomiędzy oznaczeniami F (górny poziom) 1 i L (dolny poziom) 2.

Jeśli olej jest powyżej oznaczenia F (górny poziom) 1 lub poniżej L (dolny poziom) 2, skoryguj poziom oleju, by zawierał się pomiędzy F i L.

- Jeśli olej jest poniżej oznaczenia L (dolny poziom) 2, uzupełnij poziom oleju.
- Jeśli olej jest powyżej oznaczenia F (górny poziom) 1, spuść olej by uży-

skąć prawidłowy poziom. W celu uzyskania informacji na temat spuszczenia oleju skonsultuj się z dealerem Suzuki.

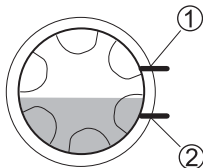

▲ PRZESTROGA

Rura wydechowa, tłumik oraz silnik rozgrzewają się podczas pracy silnika i pozostają gorące po jego wyłączeniu. Dotykanie ich zanim ostygną może spowodować oparzenia.

Dokonując przeglądu sąsiadujących części zaczekaj, aż rura wydechowa, tłumik oraz silnik wystarczająco wystygną, by można było ich dotknąć przed rozpoczęciem prac.

UWAGA

Uruchamianie silnika ze zbyt małym lub zbyt dużym poziomem oleju silnikowego doprowadzić może do uszkodzenia silnika.

Ustaw motocykl na płaskim podłożu. Przed każdym użyciem motocykla kontroluj poziom oleju silnikowego w okienku kontrolnym. Upewnij się, że poziom oleju znajduje się powyżej oznaczenia „L” (niski) i nie wyżej niż „F” (pełny).

WSKAZÓWKA: Jeśli potrząsniesz motocyklem przed sprawdzeniem poziomu oleju, możesz nie być w stanie sprawdzić prawidłowej ilości.

UZUPEŁNIENIE POZIOMU OLEJU

Aby uzupełnić poziom oleju silnikowego postępuj wg następującej procedury.

1. Silnik motocykla ustawionego na płaskim terenie pozostaw pracujący na wolnych obrotach przez 3 minuty, a następnie wyłącz silnik.
2. Odczekaj trzy minuty i następnie odkręć korek wlewu oleju 3.

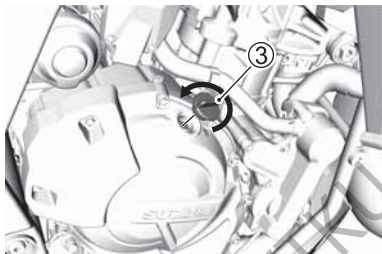

3. Trzymaj motocykl pionowo i uzupełnij olej, by jego poziom w okienku kontrolnym znajdował się pomiędzy oznaczeniami F (górny poziom) 1 i L (dolny poziom) 2.
4. Zakręć pewnie korek wlewu oleju 3.

⚠ OSTRZEŻENIE

Dzieci i zwierzęta mogą się zatruć polykając olej lub jego związki.

Oleje należy trzymać z dala od dzieci i zwierząt.

⚠ OSTRZEŻENIE

Wielokrotny, długi kontakt skóry ze użytym olejem silnikowym może prowadzić do raka skóry. Nawet krótkotrwały kontakt z olejem prowadzi do podrażnienia skóry.

Przy wymianie oleju należy stosować ubranie ochronne z długim rękawem i wodoodporne rękawice (np. do zmywania naczyń). Miejsca na ciele zabrudzone olejem należy dokładnie umyć mydłem. Zabrudzone olejem odzież i tekstylia wymagają wyprania. Zużyty olej oraz filtr oleju należy w odpowiedni sposób zutylizować.

UWAGA

Zanieczyszczenia, które przedostaną się do wlewu oleju mogą uszkodzić silnik.

Sprawdź, czy na pojemniku z olejem nie ma kurzu, błota i innych zanieczyszczeń i upewnij się, że zanieczyszczenia nie przedostaną się przez wlew oleju.

WSKAZÓWKA: Zetrzyj dokładnie rozlany olej.

WYMIANA OLEJU SILNIKOWEGO I FILTRA OLEJU

Wymień olej i filtr oleju w zaplanowanym czasie. Aby łatwo spuścić olej, powinien on być zawsze wymieniany przy ciepłym silniku. Procedura wymiany oleju jest następująca:

1. Ustaw motocykl.
2. Odkręć śruby i zdemontuj dolną osłonę 1 .

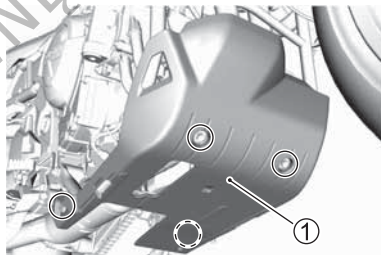

3. Odkręć korek wlewu oleju 2.

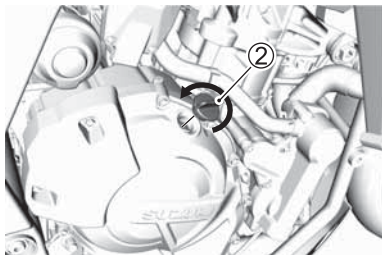

4. Odkręć umieszczoną w dolnej części miski olejowej śrubę spustową oleju 3 wraz z uszczelką 4 i spuść do stosownego pojemnika olej silnikowy.

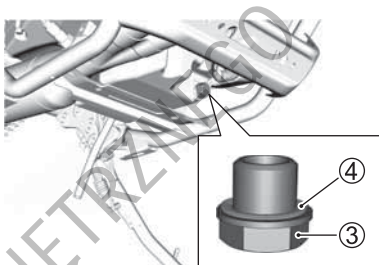

▲ PRZESTROGA

Goły olej silnikowy oraz rura wydechowa mogą cię oparzyć.

Przed spuszczeniem oleju zaczekaj, aż korek spustowy oleju i rura wydechowa ostygną na tyle, byś mógł dotknąć ich gołą ręką.

UWAGA

Uruchamianie silnika podczas spuszczenia oleju prowadzić będzie do zerwania filmu olejowego i uszkodzenia silnika.

Podczas wymiany oleju nie korzystaj z przycisku rozrusznika elektrycznego.

WSKAZÓWKA:

- Zużyty olej należy w odpowiedni sposób zutylizować.
- Przed rozpoczęciem prac upewnij się, że w pojemniku z olejem i na powierzchni montażowej filtra oleju nie ma kurzu, błota lub innych zanieczyszczeń.

5. Filtr oleju 5 odkręć przy pomocy nasadowego klucza Suzuki lub klucza „opaskowego” o odpowiedniej średnicy.

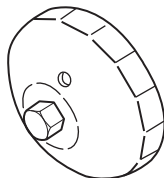
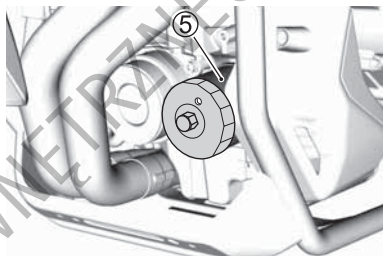

Dostępne u dealera Suzuki
Klucz do filtra oleju (Nr kat. 09915-40620)

6. Płaszczyznę przylegania uszczelki filtra 6 przetrzyj czystą szmatką.

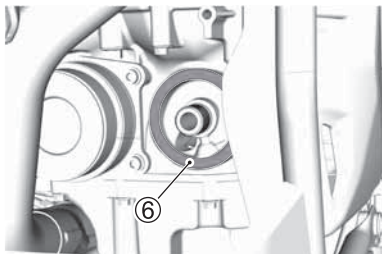

7. Uszczelkę gumową filtra 7 zwilż odrobinią oleju silnikowego.

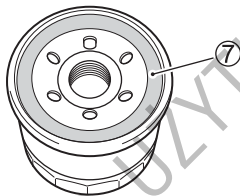

8. Dokręć ręką nowy filtr oleju, aż do zetknięcia uszczelki filtra z silnikiem (do wycucia lekkiego oporu).

UWAGA

Zastosowanie filtra oleju o nieprawidłowej konstrukcji lub specyfikacji gwintu doprowadzić może do wycieków oleju i uszkodzenia silnika.

Należy stosować wyłącznie oryginalny filtr oleju SUZUKI przeznaczony do twojego motocykla.

WSKAZÓWKA: W celu właściwego dokręcenia filtra oleju ważne jest dokładne ustalenie pozycji, w której uszczelka filtra zaczyna stykać się z powierzchnią silnika.

9. Zaznacz górny punkt na nasadkowym kluczu do filtra oleju lub na filtrze oleju. Przy pomocy klucza do filtra oleju dokręć filtr o dwa obroty lub z przewidzianym momentem.

**Moment dokręcenia filtra oleju:
20 Nm (2,0 kGm)**

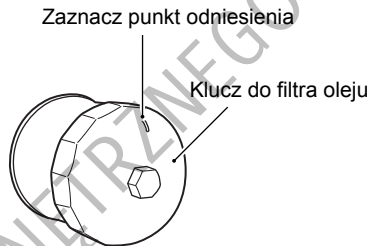

W miejscu, gdy uszczelka filtra styka się z powierzchnią montażową.

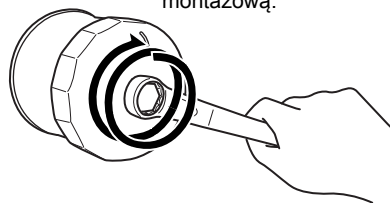

Dokręć dwa obroty lub ze specyfikowanym momentem.

10. Uszczelkę śruby spustowej 4 wymień na nową.

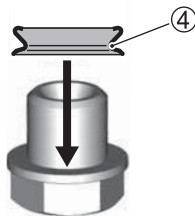

11. Wkręć ponownie śrubę spustową 3 zaopatrzoną w nową uszczelkę 4. Kluczem dynamometrycznym dokręć śrubę spustową.

**Moment dokręcenia śruby spustowej:
23 Nm (2,3 kGm)**

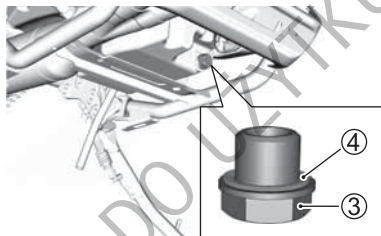

12. Wlej 3500 ml nowego oleju i zakręć korek wlewowy. Pamiętaj zawsze o stosowaniu właściwego oleju silnikowego. Szczegóły pod hasłem „WYBÓR OLEJU SILNIKOWEGO” na stronie 3-23.

WSKAZÓWKA: Przy wymianie oleju i pozostawieniu starego filtra oleju niezbędne będzie ok. 3000 ml oleju silnikowego.

UWAGA

Silnik może zostać uszkodzony, gdy zastosujesz olej niezgodny ze specyfikacją Suzuki.

Pamiętaj o stosowaniu właściwego oleju silnikowego, opisanego w rozdziale „WYBÓR OLEJU SILNIKOWEGO”.

13. Postaw motocykl na zewnątrz i uruchom silnik. Pozostaw silnik na wolnych obrotach przez 3 minuty.
14. Wyłącz silnik i odczekaj trzy minuty. Trzymając prosto motocykl sprawdź ponownie poziom oleju w okienku kontrolnym. Jeżeli poziom oleju znajduje się poniżej linii „L”, to uzupełnij jego poziom do linii „F”. Sprawdź silnik wokół śruby spustowej i filtra oleju pod kątem wycieków.

WSKAZÓWKA: Jeśli nie dysponujesz specjalnym kluczem do odkręcania filtra oleju zleć wymianę filtra autoryzowanemu serwisowi Suzuki.

15. Ponownie zamontuj dolną osłonę i śruby.

PŁYN CHŁODZĄCY

OPIS

Płyn chłodzący należy wymieniać okresowo. Wymieniaj go w prawidłowych interwałach zgodnie z planem przeglądów. W kwestii wymiany płynu chłodzącego skonsultuj się z dealerem Suzuki.

WŁAŚCIWY PŁYN CHŁODZĄCY

Płyn używany do chłodnicy powinien być odporny na zamarzanie i należy go używać nawet, gdy temperatura otoczenia jest wyższa niż 0°C. Dlatego należy stosować płyn chłodzący, nawet jeśli temperatura w twoim regionie nie spada poniżej temperatury zamarzania.

Stosuj do układu chłodzenia „SUZUKI SUPER LONG LIFE COOLANT” lub „SUZUKI LONG LIFE COOLANT”. Jeśli płyny te są niedostępne użyj niezamarzającego płynu na bazie glikolu odpowiedniego do aluminiowej chłodnicy, wymieszanego z wodą destylowaną w stosunku 50 : 50.

Maksymalna ilość roztworu: 1870 ml

50%	Woda destylowana	935 ml
	Płyn chłodzący	935 ml

SUZUKI SUPER LONG LIFE COOLANT (niebieski)

SUZUKI SUPER LONG LIFE COOLANT jest gotowym do użycia i od razu prawidłowo wymieszanym płynem do chłodnicy. Jeśli poziom płynu chłodzącego spada uzupełnij go tylko płynem SUZUKI SUPER LONG LIFE COOLANT. Przy wymianie płynu nie ma potrzeby rozcieńczania SUZUKI SUPER LONG LIFE COOLANT.

⚠ OSTRZEŻENIE

Niewłaściwe obchodzenie się z płynem chłodzącym może zaszkodzić tobie i motocyklowi.

Przed rozpoczęciem prac przeczytaj uważnie ostrzeżenia na pojemniku z płynem. W przypadku niejasności skonsultuj się z dealerem Suzuki.

WSKAZÓWKA:

- *Przed rozpoczęciem prac z płynem chłodzącym przeczytaj uważnie ostrzeżenia na pojemniku z płynem i w tym rozdziale.*
- *Roztwór 50% płynu chłodzącego zabezpieczy system chłodzenia przed zamarznięciem do temperatury -31°C . W przypadku, gdyby motocykl był użytkowany w temperaturze poniżej -31°C , ilość płynu chłodzącego w roztworze należy zwiększyć do 55% lub 60%. Zawartość płynu nie powinna przekraczać 60%.*

KONTROLA POZIOMU PŁYNU CHŁODZĄCEGO

Przy zimnym silniku przeprowadź kontrolę zgodnie z następującą procedurą.

1. Zaparkuj na płaskim podłożu.
2. Trzymaj motocykl prosto i sprawdź, czy poziom płynu chłodzącego leży pomiędzy liniami F (górny poziom) 1 i L (dolny poziom) 2.

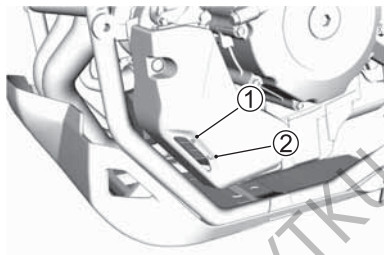

WSKAZÓWKA:

- Widoczny ubytek płynu chłodzącego może wskazywać na wycieki z chłodnicy lub przewodów. Powinieneś skontrolować swój motocykl u dealera Suzuki.
- Jeśli zbiorniczek wyrównawczy płynu chłodzącego jest pusty, sprawdź poziom płynu w chłodnicy.
- Uzupełnij poziom płynem chłodzącym. Nie używaj wody studziennej lub zwykłej wody.
- W kwestii wymiany płynu chłodzącego skonsultuj się z dealerem Suzuki.

ABY UZUPEŁNIĆ POZIOM PŁYNU CHŁODZĄCEGO

Aby uzupełnić poziom płynu chłodzącego:

1. Zaparkuj na płaskim podłożu.
2. Odkręć śruby i zdejmij pokrywę 1 .

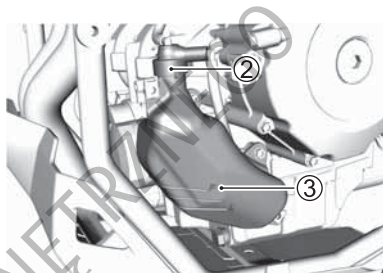
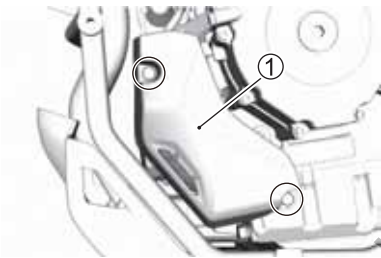

3. Zdejmij korek zbiornika wyrównawczego 2.
4. Trzymając motocykl prosto przez otwór wlewowy zbiornika dolej prawidłowy płyn chłodzący do osiągnięcia linii F 3. Odnieś się do rozdziału PŁYN CHŁODZĄCY. (👉 3-34)

WSKAZÓWKA: Dolewanie wyłącznie wody do płynu chłodzącego zmniejszy efektywność jego działania. Uzupełniaj poziom cieczy chłodzącej przy wykorzystaniu specyfikowanego płynu.

▲ OSTRZEŻENIE

Płyn chłodzący jest szkodliwy lub trujący przy połknięciu lub wdychaniu. Płyn ten może być trujący dla zwierząt.

Nie pij płynu chłodzącego ani jego roztworów. Jeżeli zostanie połknięty, nie wywoływać wymiotów. Należy wówczas jak najszybciej skontaktować się z lekarzem. Unikaj wdychania oparów płynu chłodzącego. Jeśli to nastąpi wyjdź na świeże powietrze. Jeśli płyn chłodzący dostanie się do oczu, spłucz je wodą i skonsultuj się z lekarzem. Po kontakcie z płynem umyj dokładnie ręce. Płyn przechowuj w bezpiecznym miejscu z dala od dzieci i zwierząt domowych.

▲ OSTRZEŻENIE

Odkręcenie korka chłodnicy przy gorącym silniku może spowodować rozprysk płynu chłodzącego i prowadzić do oparzeń.

Uzupełnij płyn chłodzący zdejmując korek zbiornika wyrównawczego. Nie odkręcaj korka chłodnicy.

▲ PRZESTROGA

Przekroczenie linii „F” przy uzupełnianiu płynu chłodzącego spowodować może jego wypłynięcie ze zbiornika wyrównawczego kiedy silnik będzie gorący.

Przy uzupełnianiu płynu chłodzącego upewnij się, że poziom płynu chłodzącego nie jest wyższy niż linia „F”.

UWAGA

Rozlanie płynu chłodzącego na lakierowane części może spowodować uszkodzenie lakieru.

Należy bardzo uważać przy wlewaniu płynu do chłodnicy. W przypadku rozlania należy natychmiast rozlany płyn wytrzeć.

KONTROLA PRZEWODÓW UKŁADU CHŁODZENIA

Kontroluj przewody układu chłodzenia pod kątem pęknięć, uszkodzeń i wycieków płynu chłodzącego. Przy stwierdzeniu jakichkolwiek nieprawidłowości zwróć się do twojego dealera Suzuki o wymianę przewodu na nowy.

WOLNE OBROTY SILNIKA

KONTROLA

Skontroluj wolne obroty silnika. Przy silniku rozgrzanym do normalnej temperatury pracy obroty powinny wynosić 1200 – 1400 obr/min.

WSKAZÓWKA: Jeśli obroty nie zawierają się w specyfikowanym zakresie, zwróć się do autoryzowanego serwisu Suzuki po pomoc.

ŁAŃCUCH NAPĘDOWY

OPIS

Motocykl ten posiada łańcuch bez spinki wykonany ze specjalnych materiałów. Łańcuch nie posiada ogniwa łączącego. W przypadku zużycia zaleca się wymianę łańcucha w serwisie u autoryzowanego dealera Suzuki.

Przed każdą jazdą należy sprawdzać stan i naciąg łańcucha napędowego. Zawsze postępuj zgodnie z poniższą procedurą kontroli i obsługi łańcucha napędowego.

OSTRZEŻENIE

Nadmierny luz łańcucha może spowodować jego spadnięcie, powodując wypadek lub poważne uszkodzenie motocykla.

Kontroluj i reguluj naciąg łańcucha napędowego przed każdą jazdą.

KONTROLA ŁAŃCUCHA NAPĘDOWEGO

Podczas regularnych przeglądów trzeba sprawdzać łańcuch ze względu na:

- Luźne sworznie
- Uszkodzenia rolek
- Wysuszenie lub pordzewienie ogniw
- Zgniecenie lub zatarcie się ogniw
- Nadmierne zużycie
- Nieprawidłowy naciąg łańcucha

W przypadku wystąpienia jakichkolwiek nieprawidłowości w działaniu łańcucha napędowego należy niezwłocznie (w przypadku, gdy wiesz jak to zrobić) usunąć usterkę.

Jeśli to konieczne skonsultuj się z twoim dealerem Suzuki.

Zużycie łańcucha oznacza zwykle również zużycie kół zębatych. Skontroluj zębatki pod kątem:

- Nadmiernego zużycia zębów
- Wyłamania lub uszkodzenia zębów
- Poluzowania śrub zębatek

Jeśli stwierdzisz którykolwiek z tych problemów skonsultuj się z twoim dealerem Suzuki.

OSTRZEŻENIE

Nieprawidłowo wykonana wymiana łańcucha obniża bezpieczeństwo. Niedokładnie zanitowane ogniwo łączące lub założona spinka mogą rozłączyć się i doprowadzić do wypadku lub poważnego uszkodzenia silnika.

Nie stosuj łańcucha ze spinką. Wymiana łańcucha wymaga zastosowania narzędzia specjalnego oraz wysokiej jakości łańcucha bez spinki. Zwróć się do autoryzowanego serwisu Suzuki o wykonanie tej pracy.

CZYSZCZENIE I SMAROWANIE ŁAŃCUCHA NAPĘDOWEGO

Czyść i smaruj łańcuch napędowy korzystając z następującej procedury.

1. Usuń z łańcucha wszelkie zanieczyszczenia. Zachowaj ostrożność, by nie uszkodzić pierścieni uszczelniających.
2. Do czyszczenia stosuj dedykowany środek, wodę lub neutralny detergent i miękką szczotkę. Nawet miękka szczotka może uszkodzić uszczelniacze. Zachowaj ostrożność, by nie uszkodzić pierścieni uszczelniających.

UWAGA

Nieprawidłowe czyszczenie łańcucha doprowadzić może do uszkodzenia pierścieni uszczelniających i zniszczenia łańcucha.

- Nie używaj lotnych rozpuszczalników takich jak rozcieńczalniki do lakieru, nafta lub benzyna.
- Nie używaj myjek ciśnieniowych do mycia łańcucha.
- Nie używaj szczotki drucianej do czyszczenia łańcucha.

3. Wytrzyj łańcuch po czyszczeniu.
4. Do smarowania użyj sprayu do łańcuchów lub oleju o wysokiej lepkości (#80 – 90).

UWAGA

Niektóre środki do czyszczenia łańcucha zawierają rozpuszczalniki i dodatki, które mogą uszkodzić uszczelniacze łańcucha.

Stosuj do smarowania spraye przeznaczone do łańcuchów z o-ringami.

5. Smaruj obydwie strony ogniw łańcucha.
6. Po smarowaniu zetrzyj resztki smaru łańcuchowego z sąsiadujących elementów.

REGULACJA LUZU ŁAŃCUCHA NAPĘDOWEGO

Przed każdą jazdą kontroluj luz łańcucha napędowego. Ustaw motocykl na nóżce bocznej. Łańcuch napędowy należy wyregulować na 30 – 40 mm luzu w połowie odległości między rolką łańcucha 1, a tylną zębatką 2, jak pokazano.

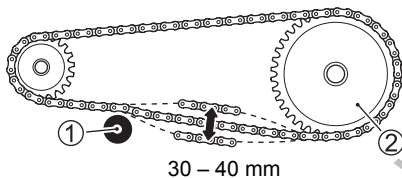

▲ PRZESTROGA

Gorąca rura wydechowa lub tłumik może cię oparzyć. Jeszcze jakiś czas po wyłączeniu silnika rura wydechowa lub tłumik są wystarczająco gorące, aby spowodować oparzenie po dotknięciu.

Przed regulacją łańcucha zaczekaj, aż rura wydechowa lub tłumik motocykla ostygnie.

Aby sprawdzić i wyregulować luz łańcucha postępuj zgodnie z poniższą procedurą:

1. Ustaw motocykl na nóżce bocznej.
2. Poluzuj nakrętkę osi 1 .

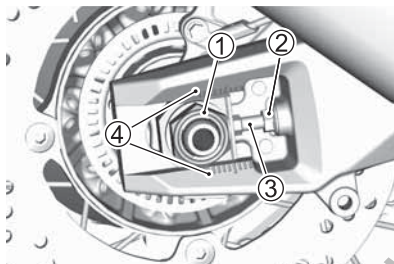

3. Poluzuj nakrętki kontrujące 2 – prawą i lewą.
4. Obracaj prawą i lewą śrubę regulacyjną 3, aż łańcuch będzie miał 30 – 40 mm luzu w połowie odległości między rolką łańcucha, a tylną zębatką.

5. Podczas regulacji naciągu łańcucha zębatka zdawcza przy silniku musi być w jednej osi z zębatką tylnego koła. Dla ułatwienia tej procedury na wahaczu i naciągach łańcucha wykonane są oznaczenia 4, które powinny być użyte jako punkty odniesienia dla każdej strony.
6. Dokręć pewnie nakrętkę osi 1 .
7. Po skończonej operacji sprawdź ponownie luz łańcucha i w razie potrzeby popraw regulację.
8. Dokręć nakrętki zabezpieczające 2 .

**Moment dokręcenia nakrętki tylnej osi:
100 Nm (10,2 kGm)**

**Moment dokręcenia przeciwnakrętki
naciągu łańcucha:
22 Nm (2,2 kGm)**

WSKAZÓWKA: Nie reguluj łańcucha poza zakresem regulacyjnym 4. Wymień łańcuch przed osiągnięciem dopuszczalnego zużycia.

DŹWIGNIA SPRZĘGŁA

OPIS

Luz linki sprzęgła mierzony na końcu dźwigni sprzęgła powinien wynosić 10 – 15 mm. Jeśli stwierdzisz nieprawidłowy luz dźwigni sprzęgła przeprowadź następującą regulację:

REGULACJA DŹWIGNI SPRZĘGŁA

1. Zsuń gumową osłonę 1.
2. Poluzuj przeciwnakrętkę 2 śruby regulacyjnej sprzęgła.
3. Śrubą regulacyjną 3 dźwigni sprzęgła ustaw specyfikowany luz dźwigni.
4. Dokręć nakrętkę zabezpieczającą 2.
5. Nasuń ponownie gumową osłonę 1 śruby regulacyjnej.

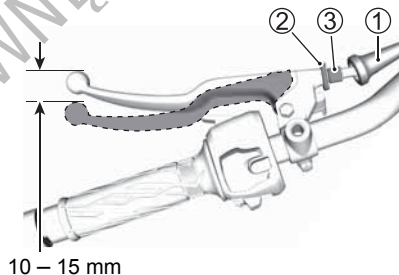

HAMULCE

OPIS

Ten motocykl ma przednie i tylne hamulce tarczowe.

OSTRZEŻENIE

Zaniedbanie prawidłowej kontroli lub obsługi układu hamulcowego może zwiększyć ryzyko twojego wypadku.

Sprawdź układ hamulcowy przed każdą jazdą zgodnie ze wskazówkami zawartymi w rozdziale „KONTROLA PRZED JAZDĄ”. Przeglądu układu hamulcowego dokonuj zgodnie z grafiką przeglądów.

WSKAZÓWKA: Jazda w błocie, wodzie, piachu lub innych ekstremalnych warunkach może przyspieszyć zużycie hamulców. Jeśli jeździsz twoim motocyklem w takich warunkach, hamulce należy kontrolować częściej niż jest to zalecane w PLANIE PRZEGLĄDÓW.

KONTROLA PRZEWODÓW HAMULCOWYCH

Skontroluj przewody hamulcowe i połączenia przewodów oraz szczelność układu. Jeśli stwierdzisz którykolwiek z tych problemów, zwróć się do twojego dealera Suzuki o wymianę przewodu hamulcowego na nowy.

PŁYN HAMULCOWY

Kontroluj poziom płynu hamulcowego w obu zbiorniczkach: przednim i tylnym. Jeżeli poziom w jednym ze zbiorniczków jest poniżej dolnego oznaczenia 1, sprawdź stan zużycia klocków hamulcowych oraz szczelność układu hamulcowego.

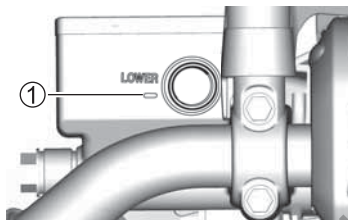

PRZÓD

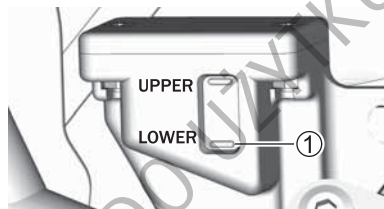

TYŁ

⚠ OSTRZEŻENIE

Płyn hamulcowy w przewodach stopniowo wchłania wilgoć. Woda obniża temperaturę wrzenia płynu i może prowadzić do korozji elementów układu hamulcowego (włącznie z układem ABS). Wrzący płyn hamulcowy lub usterka układu hamulcowego (włącznie z układem ABS) mogą prowadzić do wypadku.

Aby zachować właściwe parametry układu hamulcowego, wymieniaj płyn hamulcowy co dwa lata.

⚠ OSTRZEŻENIE

Widoczny ubytek płynu hamulcowego wskazywać może na wycieki w układzie hamulcowym. Niewystarczająca ilość płynu hamulcowego może skutkować nieprawidłowym funkcjonowaniem hamulców i prowadzić do wypadku.

Powinieneś skontrolować swój motocykl u dealera Suzuki.

⚠ OSTRZEŻENIE

Zastosowanie innego niż DOT4 płynu hamulcowego lub płynu nalanego z nieuszczelnego pojemnika może prowadzić do uszkodzenia układu hamulcowego i wypadku.

Wyczyść pokrywę zbiornika płynu przed odkręceniem. Stosuj wyłącznie płyn hamulcowy DOT4 uzupełniany jedynie ze szczelnego pojemnika. Nigdy nie stosuj innego płynu i nie mieszaj płynu DOT3 i DOT4 z innymi płynami.

⚠ OSTRZEŻENIE

Zanieczyszczenia, które przedostaną się do zbiorniczka płynu hamulcowego mogą spowodować usterkę układu hamulcowego.

Przy uzupełnianiu płynu hamulcowego, oczyść zbiorniczek wokół pokrywy przed jej otwarciem.

⚠ OSTRZEŻENIE

Płyn hamulcowy jest szkodliwy przy połknięciu i kontakcie ze skórą. Płyn ten może być trujący dla zwierząt.

Jeżeli zostanie połknięty, nie wywoływać wymiotów. Należy wówczas jak najszybciej skontaktować się z lekarzem. Jeśli płyn hamulcowy dostanie się do oczu, spłucz je wodą i poszukaj pomocy medycznej. Po kontakcie z płynem umyj dokładnie ręce. Płyn przechowuj w bezpiecznym miejscu z dala od dzieci i zwierząt domowych.

UWAGA

Rozlany płyn hamulcowy uszkodzić może elementy lakierowane i wykonane z tworzywa sztucznego.

Należy unikać dolewania płynu hamulcowego w obrębie powierzchni lakierowanych lub części z tworzywa sztucznego. Rozlany płyn hamulcowy zetrzyj natychmiast.

KLOCKI HAMULCOWE

Przy kontroli klocków hamulcowych sprawdź, czy zużycie nie osiągnęło dopuszczalnej linii zużycia 1. Jeśli przednie lub tylne klocki osiągną dopuszczalny limit zużycia należy je wymieniać na nowe parami.

Po wymianie przednich lub tylnych klocków hamulcowych uruchom kilkakrotnie hamulec. Zapewni to prawidłowe ułożenie się klocków hamulcowych.

Jeździj ostrożnie, gdyż nowe klocki hamulcowe działają z inną skutecznością.

WSKAZÓWKA: Nie należy uruchamiać hamulców, jeżeli klocki hamulcowe nie są zamontowane. Ponowne wciśnięcie tłoków jest wówczas trudne. Może również dojść do wycieku płynu hamulcowego.

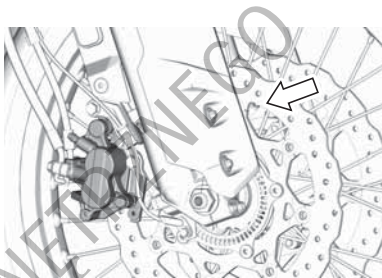

PRZÓD

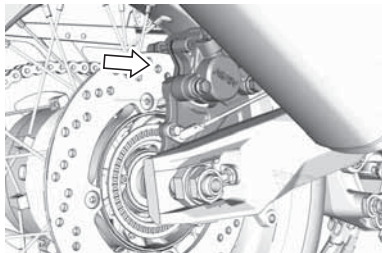

TYŁ

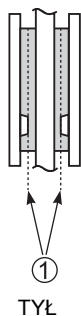
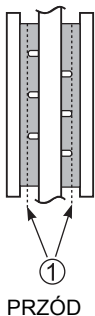

⚠ OSTRZEŻENIE

Zaniedbanie kontroli, obsługi lub wymiany klocków hamulcowych zgodnie z zaleceniem zwiększy twoje ryzyko wypadku.

Zlecaj wymianę klocków hamulcowych autoryzowanemu serwisowi. Pamiętaj o regularnej, przeprowadzanej wg zaleceń kontroli i obsłudze klocków hamulcowych.

⚠ OSTRZEŻENIE

Wymiana pojedynczego klocka hamulcowego doprowadzi do nierównomiernego działania hamulca i może zwiększyć ryzyko twojego wypadku.

Wymieniaj bezwzględnie klocki jako zestaw.

⚠️ OSTRZEŻENIE

Jeśli rozpoczynasz jazdę tym motocyklem po naprawie układu hamulcowego lub wymianie klocków hamulcowych bez kilkukrotnego naciśnięcia dźwigni lub pedału hamulca, jego działanie może być mało skuteczne i doprowadzić do wypadku.

Po naprawie układu hamulcowego lub wymianie klocków hamulcowych jazdę można rozpocząć dopiero po kilkukrotnym naciśnięciu dźwigni i pedału hamulca gwarantującym prawidłowe ułożenie się klocków względem tarczy hamulcowej. Zapewni to prawidłowy skok obydwu dźwigni hamulcowych i pewne działanie hamulców.

REGULACJA POŁOŻENIA PEDAŁU HAMULCA TYLNEGO

Należy przestrzegać prawidłowego położenia pedału hamulca. Niewłaściwe położenie pedału spowoduje przyspieszone zużycie klocków i tarczy hamulcowej.

Regulacja wysokości pedału hamulca tylnego przebiega w następujący sposób:

1. Odkręć śruby i osłonę przy podnóżku 1 .

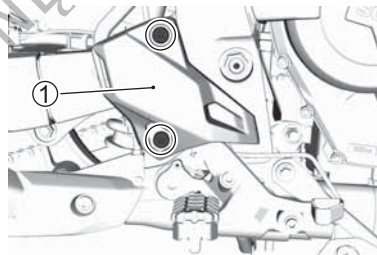

2. Poluzuj przeciwnakrętkę 2 i obróć popychacz 3, aby umieścić pedał 10 – 20 mm poniżej górnej krawędzi podnóżka.

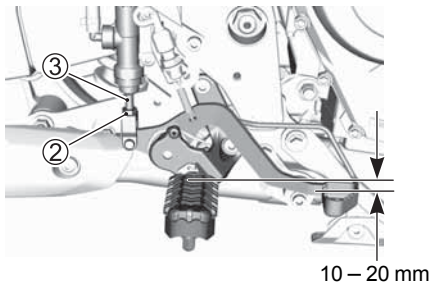

3. Dokręć ponownie przeciwnakrętkę 2, zabezpieczając położenie śruby 3.
4. Ponownie zamontuj osłonę przy podnóżku i śruby.

UWAGA

Nieprawidłowe ustawienie pedału hamulca koła tylnego może być przyczyną stałego ocierania klocków hamulcowych o tarczę hamulca, co w rezultacie doprowadzi do zniszczenia tarczy oraz klocków hamulcowych.

Postępuj zgodnie z podaną procedurą regulacji położenia pedału hamulca.

WŁĄCZNIK ŚWIATŁA STOP HAMULCA TYLNEGO

Sprawdź działanie światła hamulca po wciśnięciu pedału hamulca tylnego o ok. 10 mm. Jeśli światło zapala się zbyt wcześnie lub zbyt późno wyreguluj włącznik światła stop.

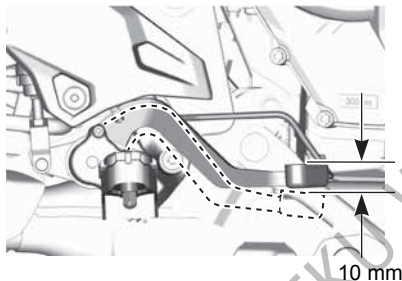

Zamocuj korpus włącznika tylnych światel stop 1, aby się nie obracał, a następnie obróć śrubę regulacyjną 2, aby go ustawić. Obracając nakrętkę w kierunku A światło hamulca zapali się wcześniej. Obracając nakrętkę w kierunku B światło hamulca zapali się później.

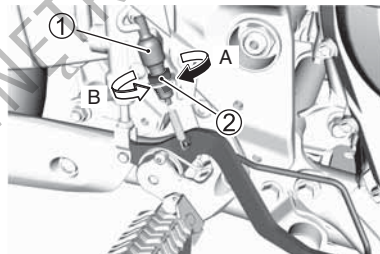

UWAGA

Obracanie podczas regulacji włącznikiem światła stop spowodować może rozłączenie wiązki.

Obracaj nakrętką regulacyjną tak, by włącznik światła stop nie obracał się.

DŹWIGNIA ZMIANY BIEGÓW

OPIS

Przy trudnościach ze zmianą biegów podczas jazdy wysokość dźwigni zmiany biegów może nie być odpowiednia dla twoich rozmiarów. Zalecamy regulację wysokości w zależności od twoich rozmiarów.

REGULACJA DŹWIGNI ZMIANY BIEGÓW

Wysokość dźwigni zmiany biegów można ustawić korzystając z następującej procedury.

1. Obróć przeciwnakrętkę A i B w prawo (➡), aby je poluzować.

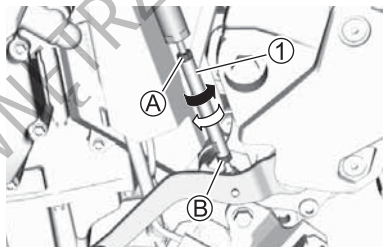

2. Obróć pręt 1 w prawo (➡) w celu podniesienia dźwigni lub w przeciwnym kierunku (↩), aby dźwignię obniżyć.

3. Umieść dźwignię zmiany biegów 10 – 20 mm poniżej górnej krawędzi podnóżka.

WSKAZÓWKA: Jeśli obrócisz czujnik zmiany biegów 1, funkcje takie jak Quick Shift mogą nie działać prawidłowo. Użyj drążka 2, aby wyregulować wysokość dźwigni zmiany biegów. Nie obracaj czujnikiem zmiany biegów 1.

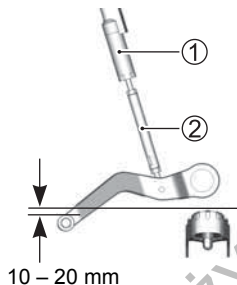

4. Po regulacji dokręć przeciwnakrętki A i B w kierunku przeciwnym do ruchu z kroku 1 (↔).

WSKAZÓWKA: Po regulacji dokręć pewnie przeciwnakrętki.

OPONY

OPIS

Sprawdź czy bieżnik oraz boki opon nie posiadają pęknięć lub uszkodzeń. Dodatkowo sprawdź czy nie ma gwoździ, kamieni lub innych obcych materiałów wbitych w opony.



Skontroluj także czy na powierzchni bieżnika nie ma nietypowego zużycia. W kwestii nietypowego zużycia skonsultuj się z dealerm Suzuki.



Przy zmianie opon upewnij się, że zastosujesz przewidziane opony.

	PRZÓD	TYŁ
ROZMIAR	90/90-21M/C 54H	150/70R17M/C 69H
TYP	DUNLOP MIXTOUR B	DUNLOP MIXTOUR B

OSTRZEŻENIE

Stosowanie opon niezgodnych ze specyfikacją może negatywnie wpływać na bezpieczeństwo jazdy twoim motocyklem.

Upewnij się, że stosujesz specyfikowane opony.

OSTRZEŻENIE

Nieprawidłowo naprawiona i zamontowana opona lub niewyważone koło może przyczynić się do utraty kontroli nad motocyklem, wypadku i nadmiernego zużycia opony.

- W wypadku naprawy, wymiany opony czy też wyważania koła Suzuki zaleca, aby prace te zostały wykonane przez autoryzowany serwis Suzuki, którego pracownicy dysponują specjalistycznym sprzętem i doświadczeniem.
- Opony muszą być zawsze montowane zgodnie z kierunkiem wskazanym przez strzałkę na powłoce opony.

OSTRZEŻENIE

Opony w twoim motocyklu stanowią decydujący łącznik pomiędzy podłożem, a pojazdem. Nieprzestrzeganie poniższych ostrzeżeń doprowadzić może do wypadku z powodu uszkodzenia opony.

- Kontroluj stan i ciśnienie opon; ustaw prawidłowe ciśnienie przed każdą jazdą.
- Nie przeciążaj motocykla.
- Wymieniaj opony, kiedy osiągną granice zużycia, zauważysz uszkodzenia takie jak przecięcia lub pęknięcia.
- Używaj rozmiaru i typu opon zgodnie ze specyfikacją zawartą w niniejszej instrukcji.
- Po założeniu nowej opony zleć zawsze wyważenie koła.
- Przeczytaj uważnie tę część instrukcji.

OSTRZEŻENIE

Zaniedbanie prawidłowego dotarcia opon doprowadzić może do poślizgu i utraty panowania nad motocyklem, które może skutkować wypadkiem.

Zachowaj szczególną ostrożność przy jeździe na nowych oponach. Przeprowadź prawidłowe docieranie opon opisane w rozdziale „DOCIERANIE”. Unikaj podczas pierwszych 160 km gwałtownych przyspieszeń, hamowań i głębokiego pochylania się w zakrętach.

WSKAZÓWKA: Ponieważ nowe opony łatwo uślizgują się, nie pochylaj motocykla zbyt mocno w zakrętach. Podczas jazdy na nowych oponach utrzymuj rozsądne pochylenie motocykla.

CIŚNIENIE W OPONACH I OBCIĄŻENIE

Aby zapewnić bezpieczną jazdę, przeczytaj w instrukcji informacje dotyczące ciśnienia i doboru opon.

Podczas podróżowania opony rozgrzewają się zwiększając ciśnienie powietrza. Używaj zatem manometru przed jazdą, kiedy opony są zimne i sprawdź czy opony mają specyfikowane ciśnienie. Wyreguluj do prawidłowego ciśnienia, jeśli wartość leży poza specyfikowanym zakresem. Przeciążenie opon doprowadzić może do ich uszkodzenia i utraty panowania nad pojazdem.



Sprawdzaj ciśnienie każdego dnia przed jazdą i upewnij się, że jest zgodne z obciążeniem pojazdu podanym w poniższej tabeli.

Ciśnienie powietrza przy zimnych oponach

OBCIĄŻENIE / OPONY	SOLO	Z PASAŻEREM
PRZÓD	225 kPa 2,25 kg/cm ² 33 psi	225 kPa 2,25 kg/cm ² 33 psi
TYŁ	250 kPa 2,50 kg/cm ² 36 psi	280 kPa 2,80 kg/cm ² 41 psi

Zbyt niskie ciśnienie opon wpływa negatywnie na właściwości jezdne, szczególnie na zakrętach, jak również na trwałość ogumienia. Zbyt wysokie ciśnienie powietrza w oponie sprawia, iż tylko część bieżnika styka się z podłożem, co może prowadzić do poślizgu i utraty kontroli nad pojazdem.

WSKAZÓWKA: Po stwierdzeniu ubytku ciśnienia należy skontrolować oponę pod kątem uszkodzeń np. wbitych gwoździ.

TYP I STAN OPON

Stan i typ opony wpływają na osiągi motocykla. Przecięcia i pęknięcia opony mogą prowadzić do jej uszkodzenia i utraty panowania nad motocyklem. Zużyte opony są podatne na uszkodzenia, które prowadzić mogą do utraty panowania nad motocyklem. Zużycie opon wpływa na ich kształt zmieniając charakterystykę prowadzenia się motocykla.

Stan ogumienia sprawdzaj każdego dnia przed jazdą. W przypadku, gdy widoczne są zewnętrzne zmiany stanu opon tj. rysy, pęknięcia lub głębokość bieżnika jest mniejsza niż 1,6 mm dla przedniej opony i 2,0 mm dla opony tylnej, wymień oponę na nową. Trójkątne znaki „ Δ ” wskazują na oponie miejsca nadłania wskaźników zużycia bieżnika opony. Zetknięcie się w/w wskaźników z podłożem oznacza osiągnięcie dopuszczalnego zużycia opony.

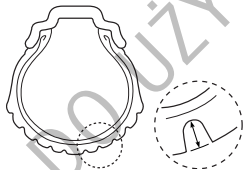

PRZÓD

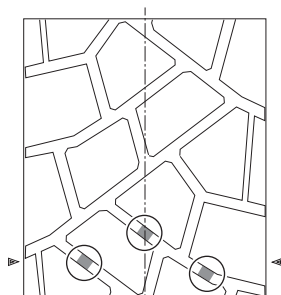

TYŁ

KOŁA SZPRYCHOWE

KONTROLA OBREČZY KOŁA

Sprawdź, czy na obręczy opony nie ma żadnych uszkodzeń, takich jak pęknięcie, odkształcenie lub zgięcie.



▲ OSTRZEŻENIE

Uszkodzone obręcze mogą tracić powietrze skutkując zmniejszeniem stabilności podczas jazdy i prowadzić do wypadku.

Przy stwierdzeniu uszkodzenia wymień obręcz na nową. Nie używaj naprawianej lub prostowanej obręczy.

KONTROLA SZPRYCH

Sprawdź napięcie szprych i dokręcenie nypli. Napięcie szprych można sprawdzić stukając w nie niewielkim metalowym prętem. W przypadku poluzowanego nypla szprycha wyda głuchy dźwięk.



Aby dokręcić nypłe szprych prawidłowo należy zrobić to równomiernie i z użyciem przewidzianego momentu. Poluzowane lub zbyt mocno dokręcone nypłe szprych powodują nierówne napięcie szprych i prowadzić mogą do zdeformowania obręczy koła. Skontaktuj się z twoim dealerem Suzuki w celu wykonania tej pracy.

SYSTEM BLOKADY ZAPŁONU PRZY NÓŻCE BOCZNEJ

KONTROLA

Prawidłowe funkcjonowanie tego wyłącznika należy sprawdzić w sposób następujący:

1. Usiądź w normalnej pozycji do jazdy na motocyklu ze złożoną nóżką boczną.
2. Włącz pierwszy bieg, przytrzymaj dźwignię sprzęgła w pozycji wysprzęglonej i uruchom silnik.
3. W stanie wysprzęglonym wystaw nóżkę boczną, jak do podparcia.

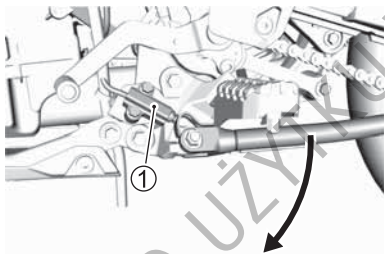

1 : Włacznik blokady zapłonu przy nóżce bocznej

Jeżeli silnik przy rozłożonej nóżce gaśnie to znaczy, że włącznik blokady nóżki bocznej funkcjonuje w sposób prawidłowy. Dalsza praca silnika świadczy o nieprawidłowym działaniu opisywanego włącznika. W takiej sytuacji zwróć się do autoryzowanego serwisu Suzuki w celu usunięcia usterki.

⚠ OSTRZEŻENIE

Nieprawidłowe działanie wyłącznika przy nóżce bocznej grozi ruszeniem motocyklem z rozłożoną nóżką boczną. Może to zakłócić kierowanie pojazdem podczas skrętu w lewo i spowodować wypadek.

Przed jazdą sprawdź działanie włącznika blokady zapłonu nóżki bocznej. Przed ruszeniem sprawdź czy nóżka boczna została całkowicie złożona.

KOŁO PRZEDNIE

DEMONTAŻ

1. Ustaw motocykl na podnóżku centralnym.
2. Odkręć śrubę 2 i zdemontuj czujnik prędkości koła przedniego 1.

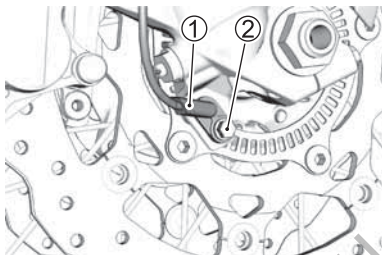

3. Odkręć śruby mocujące 3 na każdym zacisku i zdemontuj obydwie zaciski z przedniego zawieszenia.

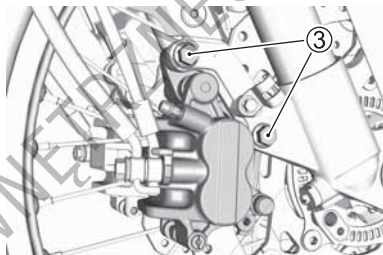

WSKAZÓWKA: Nie naciskaj nigdy dźwigni hamulca, gdy zaciski są zdemontowane. Ponowne ułożenie klocków jest wówczas trudne, jak również może dojść do wycieku płynu hamulcowego.

4. Odkręć nakrętkę osi koła 4.
5. Poluzuj śruby zaciskowe osi 5.

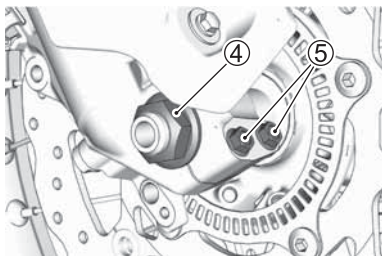

6. Poluzuj śruby zaciskowe osi 6.

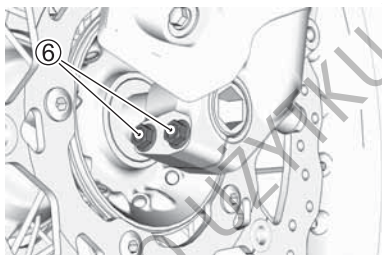

7. Aby zapewnić stabilne ustawienie motocykla umieść pod wahaczem akcesoryjną podstawkę.
8. Ostrożnie umieść podnośnik pod rurami wydechowymi i unieś na tyle motocykl, by przednie koło nie stykało się z podłożem.

UWAGA

Niewłaściwe użycie podnośnika może spowodować uszkodzenie osłony lub filtra oleju.

W czasie podnoszenia motocykla nie podkładaj podnośnika pod dolną część osłony lub filtr oleju.

9. Wyciągnij oś koła 7.

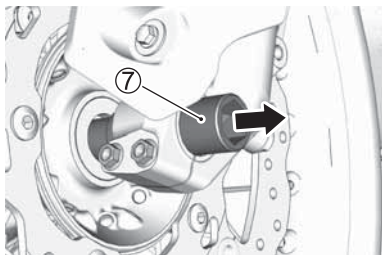

10. Wysuń koło przednie do przodu 8.

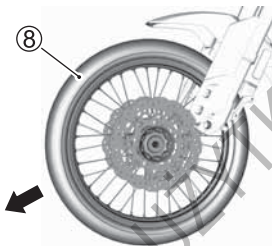

11. Zamontowanie koła przebiega w kolejności odwrotnej od opisanego procesu

zdejmowania. Włóż koło na miejsce, a następnie zamontuj oś koła.

12. Wyjmij podnośnik i stojak serwisowy.

13. Uchwyć oś i dokręć nakrętkę osi 4 z przewidzianym momentem.

14. Dokręć śruby zaciskowe osi 5 określonym momentem obrotowym.

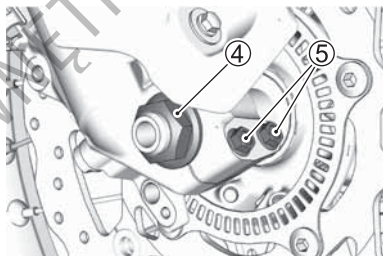

15. Naciśnij kilkukrotnie przednie zawieszenie w celu jego ułożenia.

16. Dokręć śruby zaciskowe osi 6 określonym momentem obrotowym.

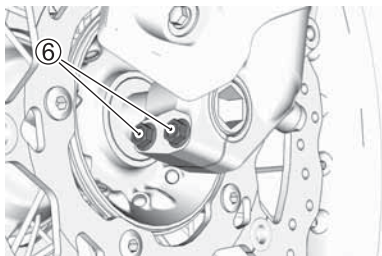

17. Zamontuj zaciski hamulcowe i czujnik prędkości koła.
18. Po zamontowaniu koła naciśnij kilkakrotnie hamulec przedni i ustaw prawidłowe położenie dźwigni hamulca.

**Moment dokręcenia przedniej osi:
100 Nm (10,2 kGm)**

**Moment dokręcania śruby zaciskowej
przedniej osi:
23 Nm (2,3 kGm)**

**Moment dokręcenia śrub mocujących
zacisk (oś przednia):
26 Nm (2,7 kGm)**

**Moment dokręcenia śruby czujnika prę-
dkości koła przedniego:
10 Nm (1,0 kGm)**

⚠ OSTRZEŻENIE

Zaniedbanie prawidłowego ustawienia klocków hamulcowych po montażu koła może spowodować słabą skuteczność hamowania i prowadzić do wypadku.

Przed jazdą należy kilkakrotnie nacisnąć dźwignię hamulca, co spowoduje prawidłowe ułożenie się klocków hamulcowych i zapewni odpowiedni luz dźwigni. Sprawdź też, czy koło obraca się swobodnie.

⚠ OSTRZEŻENIE

Jeśli śruby i nakrętki nie są prawidłowo dokręcone, koło może odpaść powodując wypadek.

Nakrętki i śruby powinny być dokręcone według odpowiedniej specyfikacji. W przypadku jakichkolwiek wątpliwości należy skontaktować się z autoryzowanym serwisem Suzuki.

⚠ OSTRZEŻENIE

Zamontowanie koła w przeciwnym kierunku obracania stwarza zagrożenie. Opona tego motocykla jest kierunkowa. Z tego powodu motocykl może wykazywać nietypowe zachowania jeśli koło zostanie nieprawidłowo zamontowane.

Przy montażu koła sprawdź kierunek obracania się opony oznaczony strzałką na jej boku.

KOŁO TYLNE

DEMONTAŻ

▲ PRZESTROGA

Gorąca rura wydechowa lub tłumik może cię oparzyć.

Aby uniknąć oparzenia zaczekaj z odkręceniem nakrętki osi, aż układ wydechowy ostygnie.

UWAGA

Demontaż koła tylnego bez zastosowania akcesoryjnej podstawki może doprowadzić do wywrócenia się i uszkodzenia motocykla.

Nie przystępuj do demontażu koła na drodze. Demontaż koła przeprowadź jedynie w serwisie wyposażonym w odpowiednią podstawkę akcesoryjną.

1. Umieść akcesoryjną podstawkę lub zbliżony stojak pod wahaczem i unieś nieco koło tylne nad ziemię.
2. Odkręć śrubę mocującą 2 i zdemontuj czujnik prędkości koła tylnego 1.

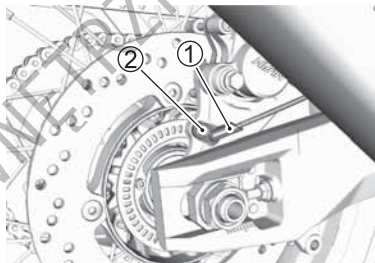

3. Odkręć nakrętkę osi koła 3.
4. Poluzuj nakrętki kontrolujące 4 – prawą i lewą. Przekręć śruby naciągu łańcucha 5 w kierunku ruchu wskazówek zegara.

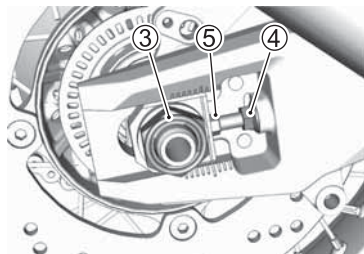

5. Wyjmij oś koła 6.

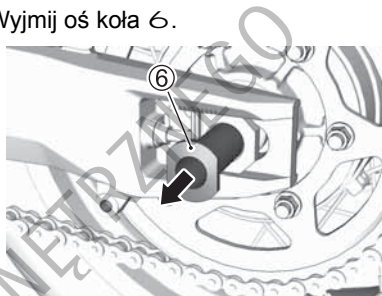

6. Przesuń koło do przodu i zdemontuj łańcuch napędowy 7 z zębátky 8.

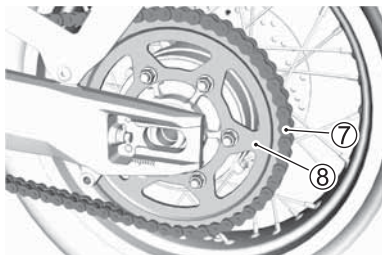

DO UŻYTKU WENNER

7. Zespół koła tylnego ↻ wyciągnij do tyłu.

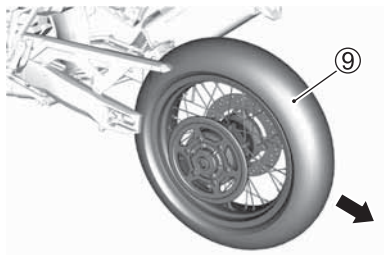

WSKAZÓWKA: Przy zdemontowanym kole tylnym nie naciskaj pedału hamulca tylnego. Ponowne ułożenie klocków zacisku jest wówczas bardzo trudne.

8. Montaż przeprowadź w odwrotnej kolejności.

9. Naciągnij prawidłowo łańcuch napędowy.

10. Po montażu koła naciśnij kilkakrotnie hamulec i skontroluj jego działanie.

**Moment dokręcenia nakrętki tylnej osi:
100 Nm (10,2 kGm)**

**Moment dokręcenia przeciwnakrętki naciągu łańcucha:
22 Nm (2,2 kGm)**

**Moment dokręcenia śruby czujnika prędkości koła tylnego:
10 Nm (1,0 kGm)**

⚠ OSTRZEŻENIE

Zaniedbanie regulacji naciągu łańcucha i prawidłowego dokręcenia śrub i nakrętek mogłoby prowadzić do wypadku.

- Po zamontowaniu koła należy wyregulować naciąg łańcucha napędowego zgodnie z zaleceniami zawartymi w punkcie „REGULACJA NACIĄGU ŁAŃCUCHA NAPĘDOWEGO” (👉 3-43).
- Dokręć śruby i nakrętki z przewidzianym momentem. Jeśli nie jesteś w stanie samodzielnie wykonać tej pracy, zwróć się do autoryzowanego serwisu Suzuki po pomoc.

⚠ OSTRZEŻENIE

Zaniedbanie prawidłowego ustawienia klocków hamulcowych po montażu koła może spowodować słabą skuteczność hamowania i prowadzić do wypadku.

Jazdę motocyklem można rozpocząć po kilkukrotnym naciśnięciu pedału hamulca, co zapewni prawidłowe ułożenie się klocków i odpowiedni luz pedału. Sprawdź też, czy koło obraca się swobodnie.

ŻARÓWKI

WYMIANA

Moc każdej żarówki pokazana jest w poniższej tabeli. Zgodnie z poniższą tabelą, w miejsce przepalanej żarówki stosuj zawsze żarówkę o takiej samej mocy.

Reflektor	LED
Światło pozycyjne	LED
Kierunkowskaz przedni	LED
Kierunkowskaz tylny	LED
Światło hamowania / tylne	LED
Oświetlenie tablicy rejestracyjnej	12V 5W

WSKAZÓWKA: Motocykl ten wyposażony jest w oświetlenie LED. Ze względu na zintegrowaną konstrukcję światła LED, wymiana poszczególnych LED świecących nie jest możliwa. Jeśli uruchomienie którejs z lamp LED nie jest możliwe, skonsultuj się z twoim dealerem Suzuki.

UWAGA

Zastosowanie żarówek o niewłaściwej mocy może spowodować uszkodzenie instalacji elektrycznej bądź skrócić żywotność żarówki.

Należy zawsze stosować wyłącznie zalecane żarówki.

Oświetlenie tablicy rejestracyjnej

Aby uzyskać informacje na temat procedury wymiany oświetlenia tablicy rejestracyjnej, skonsultuj się z twoim dealerem Suzuki.

ŚWIATŁO REFLEKTORA

USTAWIANIE PROMIENIA REFLEKTORA

W razie konieczności, promień reflektora może zostać przestawiony w pionie i w poziomie.

Światła mijania do góry i w dół:

Śrubę regulacyjną 1 wkręcaj lub wykręcaj w zależności od potrzeb.

Światła mijania w prawo i w lewo:

Śrubę regulacyjną 2 wkręcaj lub wykręcaj w zależności od potrzeb.

Światła drogowe do góry i w dół:

Śrubę regulacyjną 3 wkręcaj lub wykręcaj w zależności od potrzeb.

Światła drogowe w prawo i w lewo:

Śrubę regulacyjną 4 wkręcaj lub wykręcaj w zależności od potrzeb.

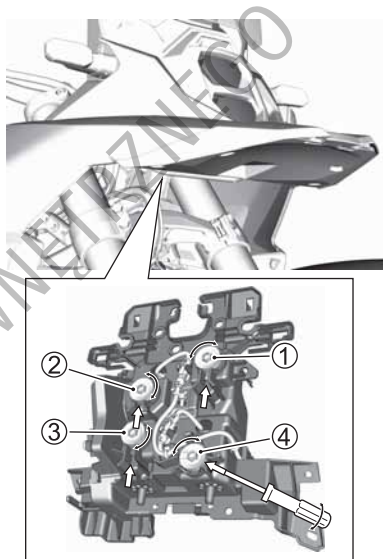

BEZPIECZNIKI

OPIS

Jeśli jakiś komponent elektryczny w twoim motocyklu przestanie działać, jako pierwszą rzecz skontroluj czy nie przepalił się bezpiecznik. Obwody elektryczne motocykla zabezpieczone są przed przeciążeniem bezpiecznikami.

OSTRZEŻENIE

Zastosowanie bezpiecznika o niewłaściwym amperażu, aluminiowej folii w jego zastępstwie lub drutu zamiast bezpiecznika może poważnie uszkodzić instalację elektryczną motocykla i doprowadzić do pożaru. Przepalony bezpiecznik zastępuj identycznym.

Ponowne przepalenie bezpiecznika krótko po wymianie świadczyć może o nieusunięciu przyczyny zwarcia. Skonsultuj się natychmiast z autoryzowanym serwisem Suzuki.

UWAGA

Montaż wyposażenia elektrycznego, takiego jak oświetlenie, wskaźniki, itp., które nie są przewidziane do motocykla może doprowadzić do przepalenia bezpiecznika lub rozładować akumulator.

Dołączając wyposażenie elektryczne stosuj oryginalne części Suzuki.

UWAGA

Pryskanie wodą lub mocne przecieranie wokół bezpieczników podczas mycia motocykla może prowadzić do przedostania się wody do wiązki elektrycznej powodując korozję lub zwarcie.

Nie przyskaj wodą i nie przecieraj mocno obszaru wokół bezpieczników.

BEZPIECZNIK GŁÓWNY

Bezpiecznik główny umieszczony jest pod tylnym siedziskiem.

Kontroluj bezpieczniki główne stosując następującą procedurę.

1. Wyłącz stacyjkę.
2. Zdemontuj tylne siedzisko. Informacje znajdują się pod hasłem „SIEDZISKO I ZAMEK SIEDZISKA” na stronie 2-110.
3. Zdemontuj pokrywę przekaźnika rozrusznika, wyciągnij i sprawdź bezpiecznik 1.
4. Jeśli bezpiecznik jest przepalony, sprawdź przyczynę. Po jej usunięciu wymień bezpiecznik na zapasowy 2 o specyfikowanym amperażu. Jeśli nie jesteś w stanie określić przyczyny, twój motocykl powinien zostać sprawdzony przez dealera Suzuki.

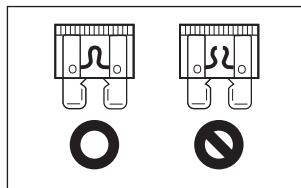
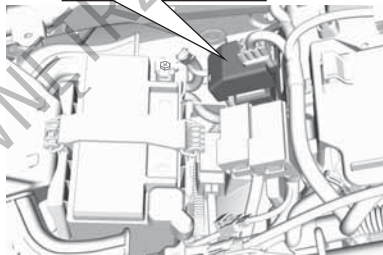
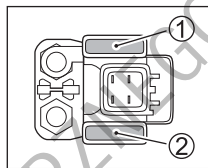

BEZPIECZNIKI

Bezpieczniki umieszczone są pod tylnym siedziskiem

Sprawdź bezpieczniki stosując następującą procedurę.

1. Wyłącz stacyjkę.
2. Zdemontuj tylne siedzisko. Szczegóły pod hasłem „SIEDZISKO I ZAMEK SIEDZISKA” na stronie 2-110.
3. Otwórz pokrywę skrzynki bezpieczników, wyciągnij bezpieczniki i sprawdź je.
4. Jeśli bezpiecznik jest przepalony, sprawdź przyczynę. Po jej usunięciu wymień bezpiecznik na zapasowy 3 o specyfikowanym amperażu. Jeśli nie jesteś w stanie określić przyczyny przepalenia bezpiecznika, motocykl powinien zostać skontrolowany przez dealera Suzuki.

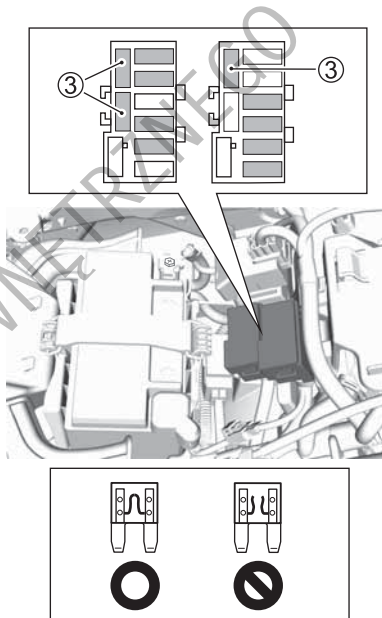

LISTA BEZPIECZNIKÓW

Poniższy schemat podaje główne elementy zabezpieczone bezpiecznikami.

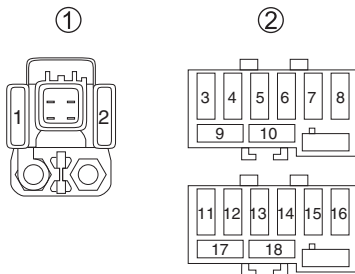

1 : skrzynka przełącznika rozrusznika

2 : skrzynka bezpieczników

Pozycja	Oznaczenie	Prąd znamionowy	Zabezpieczone części
1	MAIN (Główny)	30 A	Wszystkie obwody elektryczne
2	SPARE (Zapasowy)	30 A	-
3	-	-	-
4	-	-	-
5	P-SOURCE (Zasilanie)	10 A	Zasilanie

Pozycja	Oznaczenie	Prąd znamionowy	Zabezpieczane części
6	PARKOWANIE	10 A	<ul style="list-style-type: none"> • Światło pozycyjne • Światło pozycyjne tylne • Oświetlenie tablicy rejestracyjnej
7	ABS-VALVE (Zawór ABS)	15 A	ABS
8	ABS-MOTOR (Silnik ABS)	20 A	ABS
9	SPARE (Zapasowy)	20 A	-
10	-	-	-
11	Światło drogowe	10 A	<ul style="list-style-type: none"> • Światło drogowe • Przełącznik światła drogowego • Szybkościomierz
12	Światło mijania	10 A	Światło mijania
13	IGNITION	10 A	<ul style="list-style-type: none"> • Przełącznik rozrusznika • Przełącznik pomocniczy rozrusznika • Przełącznik wentylatora • Przełącznik pompy paliwa • Zawór elektromagnetyczny • ECM • Sonda lambda • Immobilizer (jeśli występuje) • ABS

Pozycja	Oznaczenie	Prąd znamionowy	Zabezpieczane części
14	SIGNAL	15 A	<ul style="list-style-type: none"> • Światło pozycyjne • Światło hamowania / tylne • Oświetlenie tablicy rejestracyjnej • Kierunkowskazy • Szybkościomierz • Sygnał dźwiękowy • GNIAZDO USB
15	PALIWO	10 A	<ul style="list-style-type: none"> • Szybkościomierz • Wtryskiwacz paliwa • Pompa paliwa • ECM
16	FAN	15 A	Silnik wentylatora chłodnicy
17	SPARE (Zapasowy)	10 A	-
18	SPARE (Zapasowy)	15 A	-

ZŁĄCZE DIAGNOSTYCZNE

Złącze diagnostyczne 1 umieszczone jest pod siedziskiem.

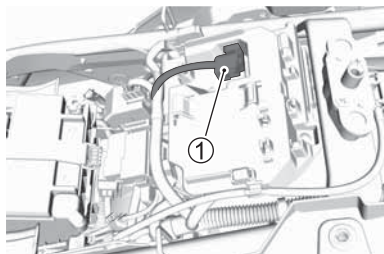

WSKAZÓWKA: Złącze diagnostyczne wykorzystywane jest przez dealera Suzuki lub wykwalifikowanego mechanika.



USTERKI I ICH USUWANIE

OPIS	4-2
SILNIKA NIE MOŻNA URUCHOMIĆ	4-2
W PRZYPADKU PRZEGRZANIA (KONTROLKA OSTRZEGAWCZA TEMPERATURY PŁYNU CHŁODZĄCEGO ZAPALA SIĘ)	4-3
KIEDY KONTROLKA OSTRZEGAWCZA CIŚNIENIA OLEJU ZAPALA SIĘ PODCZAS JAZDY	4-4
KOMUNIKATY Z KONTROLEK	4-6
STAN MOTOCYKLA	4-7

USTERKI I ICH USUWANIE

OPIS

Wskazówki zamieszczone poniżej mogą okazać się pomocne przy usuwaniu przyczyny prostych usterek.

Skonsultuj się z twoim dealerem Suzuki, jeśli w motocyklu pojawiają się niepokojące objawy lub zauważysz jakąś nieprawidłowość.

UWAGA

Nieprawidłowe wykonywanie napraw lub regulacji może uszkodzić twój motocykl. W pewnych przypadkach takie uszkodzenie może nie być objęte gwarancją.

W przypadku niejasności skonsultuj się z dealerem Suzuki.

SILNIKA NIE MOŻNA URUCHOMIĆ

Przeprowadź następującą kontrolę.

- Upewnij się, że korzystasz z prawidłowej procedury rozruchu.
Patrz „PROCEDURA ROZRUCHU SILNIKA” na stronie 2-90.
- Upewnij się, że w zbiorniku paliwa jest paliwo.
Patrz „TANKOWANIE MOTOCYKLA” na stronie 2-98.
- Upewnij się, że kontrolka usterki silnika zapala się.
Patrz „KONTROLKA USTERKI SILNIKA” na stronie 2-22.
- Upewnij się, że kontrolka immobilizera zapala się.
Patrz „IMMOBILIZER (jeśli występuje)” na stronie 2-83.
- Upewnij się, że klemy akumulatora nie są poluzowane.
Patrz „AKUMULATOR” na stronie 3-12.
- Sprawdź czy któryś z bezpieczników nie jest przepalony.
Patrz „BEZPIECZNIKI” na stronie 3-74.

Skonsultuj się z twoim dealerem Suzuki, jeśli zauważysz jakieś usterki / problemy.

W PRZYPADKU PRZEGRZANIA (ZAPALA SIĘ KONTROLKA OSTRZEGAWCZA TEMPERATURY PŁYNU CHŁODZĄCEGO)

Jeśli kontrolka ostrzegawcza temperatury cieczy chłodzącej 1 zapala się, zatrzymaj motocykl w bezpiecznym miejscu, przeprowadź następującą kontrolę i podejmij niezbędne działania.

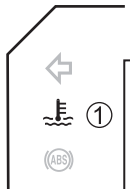

1. W celu wyłączenia silnika wyłącz stacyjkę.
2. Włącz stacyjkę w celu uruchomienia wentylatora i chłodzenia silnika.
Jeśli wentylator nie działa, nie uruchamiaj silnika. Skonsultuj się z twoim dealerem Suzuki.
3. Po wystarczającym schłodzeniu silnika sprawdź poziom płynu chłodzącego i przewody pod kątem wycieków.
 - a. Jeśli stwierdzisz wycieki nie uruchamiaj silnika. Skonsultuj się z twoim dealerem Suzuki.
 - b. Jeśli nie ma wycieków, uzupełnij poziom płynu chłodzącego. Jeśli musisz zastosować wodę zamiast płynu chłodzącego skonsultuj się jak najszybciej z twoim dealerem Suzuki w celu sprawdzenia i wymiany płynu chłodzącego.
4. Przy braku usterek jazda motocyklem jest możliwa po zgaśnięciu kontrolki ostrzegawczej temperatury cieczy chłodzącej. Skonsultuj się jak najszybciej z twoim dealerem Suzuki w kwestii kontroli.

UWAGA

Jazda motocyklem z przegrzaniem silnikiem spowodować może poważne uszkodzenie silnika.

Nie jedź motocyklem, jeśli kontrolka ostrzegawcza temperatury cieczy chłodzącej zapala się.

KIEDY KONTROLKA OSTRZEGAWCZA CIŚNIENIA OLEJU ZAPALA SIĘ PODCZAS JAZDY

Jeśli kontrolka ostrzegawcza ciśnienia oleju 1 zapala się, zatrzymaj motocykl w bezpiecznym miejscu, przeprowadź następującą kontrolę i podejmij niezbędne działania.



1. W celu wyłączenia silnika wyłącz stacyjkę.
2. Sprawdź poziom oleju silnikowego. Szczegóły pod hasłem „KONTROLA POZIOMU OLEJU SILNIKOWEGO” na stronie 3-25.
Jeśli poziom oleju jest niewystarczający, uzupełnij olej silnikowy.
3. Uruchom silnik.
 - a. Jeśli kontrolka ostrzegawcza ciśnienia oleju zgaśnie, możesz jechać motocyklem.
 - b. Jeśli kontrolka ostrzegawcza ciśnienia oleju nie gaśnie, wyłącz silnik i skonsultuj się z twoim dealerem Suzuki.
4. Jeśli poziom oleju zmniejszył się, silnik może zostać uszkodzony. Skonsultuj się z twoim dealerem Suzuki w kwestii kontroli.

UWAGA

Jazda motocyklem z niskim poziomem oleju silnikowego spowodować może poważne uszkodzenie silnika.

Nie jedź motocyklem, jeśli kontrolka ostrzegawcza ciśnienia oleju zapali się.

KOMUNIKATY Z KONTROLEK

Skonsultuj się z dealerem Suzuki, jeśli pojawi się następujący komunikat z kontrolki.

- Kontrolka usterki silnika (na stronie 2-22) zapala się lub miga
- Pojawia się komunikat ostrzegawczy FI (na stronie 2-22)
- Komunikat „CHECK” nie wyłącza się (na stronie 2-22)
- Kontrolka ABS (na stronie 2-26) nie gaśnie lub zapala się ponownie po jej przejściu do domyślnego stanu
- Kontrolka biegu neutralnego nie zapala się, kiedy wyświetlacz biegu jest w położeniu N (na stronie 2-21)
- Kontrolka biegu neutralnego zapala się, kiedy wyświetlacz biegów pokazuje 1, 2, 3, 4, 5 lub 6 (na stronie 2-35)
- Kontrolka kontroli trakcji TC (na stronie 2-44) zapala się
- Przypomnienie o nadchodzącym przeglądzie (na stronie 2-41) zapali się

- Kontrolka ostrzegawcza temperatury cieczy chłodzącej świeci się i nie gaśnie, gdy silnik jest zimny (na stronie 2-31)
- Kontrolka ostrzegawcza ciśnienia oleju zapala się przy prawidłowym poziomie oleju silnikowego (na stronie 2-30)

STAN MOTOCYKLA

Skonsultuj się z dealerem Suzuki, jeśli motocykl jest w następującym stanie.

- Silnika nie można uruchomić
- Jeśli motocykl się przewrócił lub brał udział w wypadku
- Motocykl emituje nietypowy dźwięk lub są wycieki płynu.
- Osiągi silnika spadają lub są pogorszone
- Istnieje widoczny ubytek płynu hamulcowego lub musisz wymienić płyn lub klocki hamulcowe
- Skuteczność hamulców jest słaba
- Istnieje widoczny ubytek płynu chłodzącego lub musisz wymienić płyn chłodzący
- Nie możesz ustalić przyczyny przepalenia się bezpiecznika
- Opony są nadmiernie zużyte lub musisz je wymienić



DO UŻYTKU WNIĘTRZNEGO



PRZECHOWYWANIE I CZYSZCZENIE MOTOCYKLA

PRZECHOWYWANIE MOTOCYKLA	5-2
PRZYGOTOWANIE DO JAZDY PO DŁUŻSZYM POSTOJU	5-4
ZAPOBIEGANIE KOROZJI	5-5
CZYSZCZENIE MOTOCYKLA	5-7
KONTROLA PO CZYSZCZENIU	5-12

PRZECHOWYWANIE I CZYSZCZENIE MOTOCYKLA

PRZECHOWYWANIE MOTOCYKLA

OPIS

Jeśli nie planujesz jazdy motocyklem przez dłuższy czas, ważne jest przygotowanie motocykla do przechowywania. Przeprowadź obsługę pokazaną poniżej.

WSKAZÓWKA: Suzuki rekomenduje zlecenie tej pracy twojemu dealerowi Suzuki.

MOTOCYKL

Ustaw motocykl na nóżce bocznej na pewnym, płaskim podłożu, gdzie nie wywróci się. W przypadku motocykli wyposażonych w podnóżek centralny, wykorzystaj go do parkowania.

Przed zmagazynowaniem umyj motocykl, wysusz, a następnie przykryj pokrowcem.

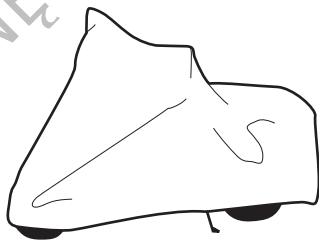

WSKAZÓWKA: Załóż pokrowiec po schłodzeniu silnika i tłumika.

PALIWO

1. Zbiornik paliwa napełnij po brzegi benzyną ze stabilizatorem rekomendowanym przez producenta w/w środka.
2. Uruchom silnik na kilka minut, tak by paliwo ze stabilizatorem napełniło układ zasilania.

SILNIK

1. Spuść całkowicie olej silnikowy i napełnij ponownie skrzynię korbowa nowym olejem, aż do otworu wlewowego.
2. Zatkaj np. tłustą szmatką wlot powietrza do filtra powietrza i końcówkę tłumika, tak, by ograniczyć dostęp wilgoci do silnika.

WSKAZÓWKA: Skonsultuj się z twoim dealerem Suzuki w kwestii metody zabezpieczenia silnika wewnątrz.

AKUMULATOR

1. Wymontuj akumulator z motocykla zgodnie z rozdziałem „AKUMULATOR”.
2. Przy użyciu łagodnego środka umyj z zewnątrz akumulator i usuń korozję z jego zacisków oraz końcówek wiązki elektrycznej.
3. Akumulator przechowuj w pomieszczeniu o dodatniej temperaturze.

WSKAZÓWKA: Akumulatory powoli tracą pojemność i rozładowują się. Wymontuj zatem akumulator z motocykla, naładuj całkowicie i zmagazynuj w ciemnym pomieszczeniu o dobrej wentylacji. Przy przechowywaniu akumulatora w motocyklu, odkręć jego ujemną klemę (-).

OPONY

Wyreguluj ciśnienie w oponach do specyfikowanego i ustaw tak motocykl, by przednie i tylne koło nie dotykało podłoża.

WSKAZÓWKA: Skonsultuj się z dealerem Suzuki jak ustawić motocykl, by koła nie stykały się z podłożem.

CZĘŚCI ZEWNĘTRZNE

- Wszystkie części z tworzywa sztucznego i gumowe zakonserwuj środkiem do pielęgnacji gumy.
- Wszystkie nielakierowane części zakonserwuj środkiem antykorozyjnym.
- Powierzchnie lakierowane zakonserwuj środkami do pielęgnacji i polerowania lakierów samochodowych.

OBSŁUGA PODCZAS PRZECHOWYWANIA

Raz w miesiącu doładuj akumulator. Odnieś się po instrukcje do rozdziału AKUMULATOR. Jeśli nie jesteś w stanie naładować akumulatora, skonsultuj się z twoim autoryzowanym dealerem Suzuki.

PRZYGOTOWANIE DO JAZDY PO DŁUŻSZYM POSTOJU

JAK PRZYWRÓCIĆ DO UŻYTKOWANIA

1. Wyczyść cały motocykl.
2. Wyjmij zatyczki z filtra powietrza i tłumika.
3. Spuść olej silnikowy. Zamontuj nowy filtr oleju i zgodnie z instrukcją obsługi napełnij silnik nowym olejem.
4. Ponownie zamontuj akumulator.
5. Upewnij się, że motocykl jest prawidłowo nasmarowany.
6. Przeprowadź wszystkie czynności zgodnie z punktem „KONTROLA PRZED JAZDĄ”.
7. Uruchom silnik zgodnie z zaleceniami instrukcji obsługi.

ZAPOBIEGANIE KOROZJI

WAŻNE INFORMACJE O KOROZJI

Wykonaj przegląd, aby zabezpieczyć motocykl przed rdzewieniem i wydłużyć jego trwałość.

Następujące czynniki mogą powodować korozję.

- Nadmorskie powietrze, nieutwardzone drogi, sól z dróg, wilgoć i nagromadzenie substancji chemicznych.
- Uszkodzenia elementów metalowych lub powierzchni lakierowanych spowodowane drobnymi uderzeniami lub działaniem piasku, kamieni lub innych śmieci.

JAK ZABEZPIECZAĆ MOTOCYKL PRZED KOROZJĄ?

- Myj motocykl regularnie, przynajmniej raz w miesiącu. Utrzymuj motocykl tak czysty i suchy jak to tylko możliwe.
- Czyść miejsca zabrudzone obcymi substancjami. Substancje takie jak sól z drogi, chemikalia, olej z drogi, substancje smoliste, żywice z drzew, odchody ptasie i opady przemysłowe mogą uszkodzić zewnętrzne powierzchnie motocykla. Należy je usuwać tak szybko, jak to tylko możliwe. Jeśli oczyszczenie z nich motocykla jest trudne, konieczne może się okazać zastosowanie dodatkowego środka czyszczącego. Przy jego zastosowaniu postępuj zgodnie z zaleceniami producenta środka.
- Naprawiaj uszkodzone miejsca jak najszybciej. Kontroluj uważnie powierzchnie lakierowane pod kątem uszkodzeń. Jeśli stwierdzisz odprysk lub rysę, zabezpiecz ją natychmiast lakierem zaprawkowym. Jeśli odpryski lub zarysowania przeszły

do gołego metalu, naprawę powinien wykonać dealer Suzuki.

- Motocykl przechowuj w suchym, dobrze wentylowanym pomieszczeniu. Jeśli myjesz motocykl często w garażu lub, jeśli parkujesz często mokry motocykl w garażu, garaż może być zawilgocony. Wysoka wilgotność może przyspieszyć korozję. Mokry motocykl może korodować nawet w ogrzewanym garażu, jeśli jest tam niewystarczająca wentylacja.
- Przykryj motocykl. Wystawienie elementów lakierowanych, wykonanych z tworzywa i zegarów na działanie południowego słońca może doprowadzić do zmatowień. Przykrycie motocykla wysokiej jakości, oddychającym pokrowcem zabezpieczy go przed działaniem szkodliwego promieniowania UV, jak również zmniejszy ilość kurzu i zanieczyszczeń z powietrza osiadających na pojeździe. Dealer Suzuki pomoże ci dobrać prawidłowy pokrowiec dla twojego motocykla.

WSKAZÓWKA:

- *Nasmaruj wszystkie obszary motocykla przed zmagazynowaniem. Zabezpiecz to przed korozją.*
- *Po jeździe po zasolonych ulicach lub wzdłuż wybrzeża morskiego umyj niezwłocznie motocykl zimną wodą. Pamiętaj, by stosować zimną wodę, gdyż ciepła może przyspieszyć korozję.*

CZYSZCZENIE MOTOCYKLA

MYCIE MOTOCYKLA

Mycie motocykla wydłuża jego trwałość i utrzymuje go w nieskazitelnym stanie. Smarowanie daje także okazję do znalezienia nieprawidłowości i zabezpiecza przed usterkami. Myj motocykl kiedy jest zimny.

1. Usuń pod bieżącą wodą brud i błoto. Użyj miękkiej gąbki lub szczotki. Nie stosuj do mycia twardych przedmiotów, które mogłyby porysować lakier.
2. Umyj cały motocykl neutralnym detergen-tem za pomocą gąbki lub miękkiej szmatki. Gąbkę lub szmatkę należy czę-sto zanurzać w wodzie z płynem.

WSKAZÓWKA: Po jeździe po zasolonych ulicach lub wzdłuż wybrzeża morskiego umyj niezwłocznie motocykl zimną wodą. Użyj zimnej wody, gdyż ciepła wzmoże pro-cesy korozyjne.

3. Po całkowitym usunięciu brudu spłucz dokładnie motocykl.

WSKAZÓWKA: Detergent używany do mycia motocykla może negatywnie wpływać na części plastikowe, jeśli detergent nie zostanie całkowicie spłukany. Upewnij się, że po umyciu motocykla całkowicie spłuka-łeś cały detergent dużą ilością wody.

4. Po spłukaniu wytrzyj motocykl wilgotną szmatką, a następnie zostaw w cieniu do wyschnięcia.
5. Sprawdź motocykl pod kątem uszkodzeń lakieru. W przypadku konieczności wyko-nania zaprawek zdobądź lakier zapraw-kowy „Touch-up” i postępuj następująco:
 - a. Uszkodzone miejsca dokładnie wyczyść i odtłuść (np. benzyną eks-trakcyjną).
 - b. Lakier zaprawkowy dobrze rozmieszaj i uszkodzone miejsce pomaluj małym pędzelkiem.
 - c. Lakier dobrze wysusz.

⚠ OSTRZEŻENIE

Umieszczenie jakiegokolwiek przedmiotu między owiewką, a kierownicą może niekorzystnie wpłynąć na działanie kierownicy.

Podczas czyszczenia motocykla nie umieszczaj niczego między owiewką, a kierownicą.

WSKAZÓWKA: Klosz reflektora może zaparować po myciu motocykla lub jeździe w deszczu. Po włączeniu świateł klosz będzie stopniowo odparowywał, nabierając przejrzystości. Aby uniknąć rozładowania akumulatora, odparowanie klosza reflektora wykonuj na uruchomionym silniku.

WSKAZÓWKA: Nie polewaj obficie wodą następujących miejsc:

- Włącznik zapłonu
- Świece zapłonowe
- Korek wlewu paliwa
- Układ wtryskowy
- Pompy hamulcowe

UWAGA

Woda, która podczas czyszczenia dostanie się do rury wydechowej, tłumików, filtra powietrza lub komponentów elektrycznych prowadzi może do trudności z rozruchem lub do rdzewienia.

Zachowaj ostrożność, by podczas czyszczenia woda nie dostała się do powyższych części.

UWAGA

Stosowanie myjek wysokociśnieniowych do chłodnicy uszkodzić może jej żeberka.

Zachowaj ostrożność przy myciu motocykla wokół chłodnicy.

UWAGA

Myjki wysokociśnieniowe takie jak na samoobsługowych myjniach mają wystarczające ciśnienie, by uszkodzić elementy motocykla. Spowodować może korozję i zwiększone zużycie. Środki chemiczne do czyszczenia także niszczą elementy motocykla.

Nie używaj myjek wysokociśnieniowych do czyszczenia motocykla. Nie stosuj chemicznych środków do czyszczenia części do korpusu przepustnic i czujników układu wtryskowego.

UWAGA

Czyszczenie motocykla benzyną, alkoholem i innymi środkami lotnymi może doprowadzić do uszkodzenia jego części.

Upewnij się, że po umyciu motocykla całkowicie splukałeś cały detergent dużą ilością wody.

KOŁA

Aby utrzymać czystość kół, oprócz regularnego czyszczenia, po przejechaniu wzdłuż wybrzeża lub po drogach pokrytych środkami niezamarzającymi, tak szybko jak to możliwe umyj je zimną wodą.

1. Zanurz gąbkę w neutralnym detergencie i zmyj zanieczyszczenia.
2. Umyj odpowiednią ilością chłodnej wody, a następnie wytrzyj zimną wodę suchą szmatką.

WSKAZÓWKA: Obręcze kół można łatwo zarysować. Nie przecieraj ich i nie szczotkuj z użyciem pasty polerskiej, twardych i metalowych szczotek.

ELEMENTY Z TWORZYWA

Elementy z tworzywa takie jak klosz reflektora, wyświetlacz prędkościomierza, szyba osłony i osłony są łatwe do uszkodzenia. Przy czyszczeniu takich elementów, myj je wodą z neutralnym detergentem lub mydłem i wytrzyj miękką szmatką.

UWAGA

Obce ciała mogą zarysować lub uszkodzić elementy z tworzywa takie jak reflektor, klosze, wyświetlacz prędkościomierza i szybę osłony.

Nie stosuj na powyższych elementach następujących substancji;

- Pasty polerskie
- Środki chemiczne takie jak odtłuszczacze lub impregnaty.
- Detergenty alkaliczne lub kwasowe
- Płyn hamulcowy, benzyna, alkohol lub roztwory organiczne, itp.

RURY WYDECHOWE

Na nierdzewnych rurach wydechowych mogą pojawiać się ślady wypalenia spowodowane olejem lub innymi zanieczyszczeniami.

- Korzystając z kuchennych środków czystości do stali nierdzewnej zetrzyj zanieczyszczenia szmatką lub gąbką, spłucz odpowiednią ilością wody, a następnie suchą szmatką przetrzyj do sucha.
- Jeśli wystąpią ślady wypalenia przetrzyj je drobną pastą, a następnie zetrzyj brud.

WSKAZÓWKA: Temperatura wydechu może spowodować odbarwienie rur wydechowych, co jednakże nie ma wpływu na jego funkcjonalność.

UWAGA

Rura wydechowa, tłumik oraz silnik rozgrzewają się podczas pracy silnika i pozostają gorące po jego wyłączeniu. Dotykanie ich w tym czasie może spowodować oparzenia.

Nie dotykaj rury wydechowej, tłumika lub silnika do czasu jego ostygnięcia.

WOSKOWANIE MOTOCYKLA

Po umyciu motocykla dobrze jest go nawoskować i wypolerować w celu ochrony lakieru.

- Stosuj tylko dobrej jakości woski i środki polerujące.
- Przy woskowaniu i polerowaniu stosuj się do zaleceń producentów tych środków.

SPECJALNA TROSKA O POWIERZCHNIĘ WYKOŃCZONE NA MATOWO

Do powierzchni matowych nie stosuj środków polerujących lub wosków zawierających składniki polerujące. Stosowanie ich zmieni wygląd matowych powierzchni.

Usunięcie wosków trwałych z powierzchni matowych może być trudne.

Nadmierne polerowanie lub wycieranie powierzchni matowych może zmienić ich wygląd.

KONTROLA PO CZYSZCZENIU

OPIS

Po wysuszeniu motocykla wykonaj smarowanie. Aby zwiększyć trwałość twojego motocykla, smaruj go zgodnie z hasłem „PUNKTY SMAROWANIA”.

Przed kolejnym użyciem motocykla postępuj zgodnie z instrukcjami zawartymi w punkcie: „KONTROLA PRZED JAZDĄ”.

⚠ OSTRZEŻENIE

Jazda motocyklem z mokrymi hamulcami stwarza zagrożenie. Mokre hamulce mogą nie zapewniać takiej skuteczności jak suche hamulce. To może prowadzić do wypadku.

Po myciu motocykla sprawdź swoje hamulce jadąc z niewielką prędkością w bezpiecznym miejscu. Jadąc powoli należy kilkakrotnie łagodnie uruchomić hamulce w celu wysuszenia tarcz.

INFORMACJE DLA UŻYTKOWNIKA

KATALIZATOR	6-2
POKŁADOWE DANE KOMPUTEROWE MOTOCYKLA	6-3
POŁOŻENIE NUMERU SERYJNEGO	6-5

INFORMACJE DLA UŻYTKOWNIKA

KATALIZATOR

OPIS

Tłumik tego motocykla wyposażony jest w katalizator. Katalizator zmniejsza zawartość toksycznych substancji w spalinach.

Nieprawidłowa regulacja lub niewłaściwe obchodzenie się z pojazdem powodować może niekompletne spalanie (wypadanie zapłonów) prowadzące do wzrostu temperatury katalizatora do ekstremalnego poziomu. Zachowaj ostrożność, gdyż może to doprowadzić do uszkodzenia katalizatora lub innych powiązanych elementów.

Pomimo, że katalizator nie wymaga żadnej specjalnej obsługi lub przeglądu, wykonuj proszę specyfikowane kontrole i przeglądy silnika.

UWAGA

Nieprawidłowa obsługa motocykla może doprowadzić do uszkodzenia katalizatora lub innych komponentów.

Aby uniknąć uszkodzenia katalizatora lub powiązanych podzespołów, przestrzegaj poniższych ostrzeżeń:

- Podczas ruchu motocykla nie operuj stacyjką lub wyłącznikiem silnika i nie wyłączaj silnika z wyjątkiem sytuacji awaryjnych.
- Nie próbuj uruchamiać silnika „na popych” lub zjeżdżając w dół.
- Podczas testów diagnostycznych nie uruchamiaj silnika ze zdjętą ze świecy fajką przewodu wysokiego napięcia.
- Nie pozostawiaj silnika na wolnych obrotach bez takiej konieczności lub na dłuższy czas.
- Nie zużywaj całkowicie paliwa ze zbiornika.

- Jeśli osiągi silnika spadną lub pogorszą się, dealer Suzuki powinien skontrolować motocykl.

POKŁADOWE DANE KOMPUTEROWE MOTOCYKLA

OPIS

Twój motocykl wyposażony jest w komputer pokładowy, który monitoruje i kontroluje kilka aspektów działania motocykla, włączając w to następujące:

TYPY DANYCH

- Warunki pracy silnika, takie jak prędkość obrotowa silnika.
- Warunki pracy skrzyni biegów, takie jak położenie przekładni.
- Status działania, taki jak przyspieszenie, hamowanie (włączając ABS), położenie przekładni.
- Informacje powiązanie z wszelkiego typu usterkami systemu komputerowego.

WSKAZÓWKA:

- *Zapisywane dane różnią się w zależności od typu pojazdu.*
- *Dane głosowe nie są rejestrowane.*
- *W zależności od warunków użytkowania, w pewnych przypadkach dane mogą nie być zapisywane.*

ODCZYT DANYCH

Suzuki Motor Corporation i podmioty powiązane mogą pozyskać i wykorzystywać zapisane dane komputera pokładowego w celu diagnostyki usterek motocykla, prowadzenia badań, rozwoju i podniesienia jakości.

Suzuki Motor Corporation i podmioty powiązane nie będą udostępniać lub przekazywać pozyskanych informacji stronie trzeciej za wyjątkiem poniższych sytuacji.

- Kiedy użytkownik pojazdu wyrazi na to zgodę.
- Kiedy jest to wymagane lub dozwolone, bazując na prawie lub rozporządzeniach, nakazie sądowym lub innych siłach prawnych.
- Kiedy udostępnienie danych następuje bez identyfikacji użytkownika i pojazdu, na potrzeby instytutów badawczych, itp., w procesach statystycznych, itp.

POŁOŻENIE NUMERU SERYJNEGO

OPIS

Zapisz numer seryjny ramy i silnika na następnej stronie w celu wykorzystania np. w procesie rejestracji. Numery te będziesz potrzebował również, gdy twój dealer będzie zamawiał części zamienne.

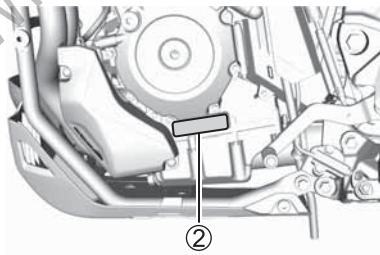
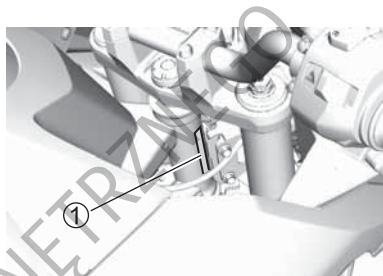

NUMER RAMY

Nr ramy 1 wybity jest na główce ramy, jak pokazano to na ilustracji.

Na poczet przyszłych potrzeb zapisz tu numer ramy.

Numer ramy:

NUMER SERYJNY SILNIKA

Numer silnika 2 znajduje się na obudowie skrzyni korbowej.

Na poczet przyszłych potrzeb zapisz tu numer seryjny.

Nr silnika:

NUMER KLUCZYKA

Motocykl ten dostarczany jest z dwoma kluczami i płytką z wydrukowanym alfanumerycznym kodem kluczyka.

WSKAZÓWKA:

- Oprócz standardowej funkcji kluczyka, kluczyki tego motocykla posiadają także funkcję immobilizera.
- Uszkodzenie lub zagubienie tych kluczyków spowoduje u Ciebie poniesienie znacznego kosztu. Obchodź się ostrożnie z kluczami.
- Schowaj bezpiecznie zapasowy kluczyk.

DO UŻYTKU WNIĘTRZNEGO



SPECYFIKACJA

WYMIARY I CIĘŻAR

Długość całkowita	2345 mm
Szerokość całkowita	975 mm
Wysokość całkowita	1310 - 1340 mm
Rozstaw kół	1570 mm
Prześwit	220 mm
Masa motocykla gotowego do jazdy	230 kg

SILNIK

Typ	4-suwowy, chłodzony cieczą
Ilość cylindrów	2
Średnica cylindra	84,0 mm
Skok tłoka	70,0 mm
Pojemność skokowa	776 cm ³
Stopień sprężania	12,8 : 1
Układ zasilania	wtrysk paliwa
Wkład filtra powietrza	z wkładem z włókien poliestrowych
System rozruchu	elektryczny
System smarowania	pod ciśnieniem, mokra misa olejowa

PRZENIESIENIE NAPĘDU

Sprzęgło	wielotarczowe, w kąpiel olejowej
Skrzynia biegów	6-biegowa
Schemat zmiany biegów	1 w dół, 5 do góry
Przełożenie reduktora	1,675 (62/37)
Przełożenia biegów 1	3,071 (43/14)
2	2,200 (33/15)
3	1,700 (34/20)
4	1,416 (34/24)
5	1,230 (32/26)
6	1,107 (31/28)
Przełożenie przekładni głównej	2,941 (50/17)
Łańcuch napędowy	DID 525HV3, 126 ogniw

RAMA

Przednie zawieszenie	teleskopowe, sprężyna śrubowa, tłumienie olejowe
Tylne zawieszenie	typ wahaczowy, sprężyna śrubowa, tłumienie olejowe
Skok przedniego zawieszenia	220 mm
Kąt skrętu kierownicy	40° (w lewo i w prawo)
Kąt główki ramy	28° 00'
Wyprzedzenie	114 mm
Promień zawracania	2,7 m
Hamulec przedni	dwie tarcze hamulcowe
Hamulec tylny	jedna tarcza hamulcowa
Rozmiar opony przedniej	90/90-21M/C 54H
Rozmiar opony tylnej	150/70R17M/C 69H

WYPOSAŻENIE ELEKTRYCZNE

Zapłon	elektroniczny, tranzystorowy
Świeca zapłonowa	NGK LMAR8BI-9
Akumulator	12V 28.8 kC (8 Ah)/10 HR
Generator	3-fazowy generator prądu zmiennego
Bezpiecznik główny	30 A
Bezpiecznik	10/10/10/10/10/10/15/15 A
Bezpiecznik ABS	15/20 A
Reflektor	LED
Światło pozycyjne	LED
Kierunkowskaz przedni	LED
Kierunkowskaz tylny	LED
Oświetlenie tablicy rejestracyjnej	12V 5W
Światło hamowania / Światło pozycyjne tylne	LED
Kontrolka kierunkowskazów	LED
Kontrolka biegu jałowego	LED
Kontrolka świateł drogowych	LED
Kontrolka usterki silnika	LED
Główna kontrolka ostrzegawcza	LED
Kontrolka ostrzegawcza ciśnienia oleju	LED
Kontrolka ostrzegawcza temperatury cieczy chłodzącej	LED
Kontrolka ładowania	LED
Kontrolka systemu kontroli trakcji	LED
Kontrolka ABS	LED
Kontrolka immobilizera (jeśli występuje)	LED

POJEMNOŚCI

Zbiornik paliwa	20,0 L
Olej silnikowy, wymiana oleju	3000 ml
z wymianą filtra	3500 ml
naprawa główna	3900 ml
Płyn chłodzący	1870 ml

DO UŻYTKU WEWNĘTRZNEGO

INDEKS ALFABETYCZNY

A

ABS.....	1-18
AKUMULATOR.....	3-12, 5-3

B

BAGAŻNIK TYLNY	2-120
BEZPIECZNIKI	3-74

C

CZERWONY ZAKRES OBROTOMIERZA	2-34
CZĘŚCI ZEWNĘTRZNE.....	5-4
CZUJNIK ŚWIATŁA.....	2-33

D

DATA / CZAS.....	2-71
DZIEŃ / NOC	2-67
DŹWIGNIA HAMULCA	2-108
DŹWIGNIA SPRZĘGŁA.....	2-106, 3-45
DŹWIGNIA ZMIANY BIEGÓW	3-54

E

ELEMENTY Z TWORZYWA.....	5-10
--------------------------	------

F

FILTR OLEJU SILNIKOWEGO	3-28
FILTR POWIETRZA	3-16

G

GŁÓWNA KONTROLKA OSTRZEGAWCZA.....	2-23
GNAZDO USB.....	2-119

H

HAMULCE	3-46
---------------	------

I

IMMOBILIZER	2-83
INFORMACJA O SYSTEMIE	2-78

J

JASNOŚĆ.....	2-65
JEDNOSTKI MIARY	2-69

K

KATALIZATOR	6-2
KLOCKI HAMULCOWE.....	3-49
KOŁA	5-10
KOŁA SZPRYCHOWE	3-61
KOŁO PRZEDNIE	3-63
KOŁO TYLNE	3-68
KONTROLKA BIEGU JAŁOWEGO	2-21
KONTROLKA KIERUNKOWSKAZÓW.....	2-21
KONTROLKA ŁADOWANIA.....	2-32
KONTROLKA OBROTÓW SILNIKA.....	2-53
KONTROLKA OSTRZEGAWCZA CIŚNIENIA OLEJU.....	2-30
KONTROLKA OSTRZEGAWCZA TEMPERATURY CIECZY CHŁODZĄCEJ	2-31

KONTROLKA PRZEGLĄDU

OKRESOWEGO	2-41
KONTROLKA SYSTEMU KONTROLI TRAKCJI	2-28
KONTROLKA ŚWIATEŁ DROGOWYCH.....	2-21
KONTROLKA UKŁADU ABS.....	2-26
KONTROLKA USTERKI SILNIKA.....	2-22
KOREK SPUSTOWY FILTRA POWIETRZA.....	3-22
KOREK WLEWU PALIWA.....	2-98

L

LEWY UCHWYT KIEROWNICY	2-9
LICZNIK DZIENNY	2-38
LICZNIK KILOMETRÓW	2-38
LISTA OSTRZEŻEŃ.....	2-60

Ł

ŁAŃCUCH NAPĘDOWY	3-40
------------------------	------

N	
NASTĘPNA OBSŁUGA	2-62
NÓŻKA BOCZNA	2-96
NÓŻKA BOCZNA / SYSTEM WYŁĄCZANIA ZAPŁONU	3-62
NUMER KLUCZYKA	6-6
NUMER RAMY	6-6
NUMER SERYJNY SILNIKA	6-6
O	
OBROTOMIERZ	2-34
OKNO INFORMACYJNE	2-36
OLEJ SILNIKOWY	3-23
OPONY	3-56, 5-4
P	
PALIWO	1-22, 5-3
PEDAŁ HAMULCA TYLNEGO	2-109
PLAN PRZEGLĄDÓW	3-6
PŁYN CHŁODZĄCY	3-34
PŁYN HAMULCOWY	3-47
PODNÓŻEK CENTRALNY	2-97
PODNÓŻKI	2-96
POKŁADOWE DANE KOMPUTEROWE MOTOCYKLA	6-3
POŁOŻENIE NUMERU SERYJNEGO	6-5
PRAWY UCHWYT KIEROWNICY	2-9
PRZEGRZANIE	4-3
PRZEŁĄCZNIK KIERUNKOWSKAZÓW ...	2-87
PRZEŁĄCZNIK ŚWIATEŁ	2-85
PRZEŁĄCZNIK TRYBU JAZDY SUZUKI (SDMS)	2-48
PRZEŁĄCZNIKI KIEROWNICY	2-8
PRZEWÓD UKŁADU CHŁODZENIA	3-39
PRZYCISK ROZRUSZNIKA ELEKTRYCZNEGO	2-88
Q	
QUICKSHIFTER	2-58, 2-104

R

REFLEKTOR	3-73
REGULACJA ZAWIESEŃ	2-111
ROZMIESZCZENIE WSKAŹNIKÓW, ELEMENTÓW STEROWANIA I WYPOSAŻENIA	2-2
RURY WYDECHOWE	5-11

S

SILNIK	5-3
SMAROWANIE	3-10
SYSTEM KONTROLI TRAKCJI	2-44
SYSTEM ŁATWEGO ROZRUCHU	2-93
SZYBA OSŁONY	2-118
SZYBKOŚCIOMIERZ	2-33

Ś

ŚRUBA SPUSTOWA OLEJU SILNIKOWEGO	3-28
ŚWIECA ZAPŁONOWA	3-16

T

TANKOWANIE MOTOCYKLA	2-98
TERMINAL PRĄDOWY	2-119
TRYB ABS	2-51
TYLNE ZAWIESZENIE	2-114

U

USTAWIENIA DOMYŚLNE	2-76
---------------------------	------

DO UŻYTKU WELMOTYKLETOREGO

W

WŁĄCZNIK SYGNAŁU DŹWIĘKOWEGO	2-86
WŁĄCZNIK SYGNAŁU ŚWIETLNEGO	2-85
WŁĄCZNIK ŚWIATEŁ AWARYJNYCH	2-89
WŁĄCZNIK ŚWIATŁA „STOP” HAMULCA TYLNEGO.....	3-53
WŁĄCZNIK ZAPŁONU (STACYJKA)	2-79
WOLNE OBROTY SILNIKA.....	3-39
WOLTOMIERZ	2-39
WSKAŹNIK CHWILOWEGO ZUŻYCIA PALIWA.....	2-40
WSKAŹNIK POZIOMU PALIWA.....	2-35, 2-41
WSKAŹNIK ŚREDNIEGO ZUŻYCIA PALIWA.....	2-39
WSKAŹNIK TEMPERATURY OTOCZENIA	2-42
WSKAŹNIK TEMPERATURY PŁYNU CHŁODZĄCEGO.....	2-32
WSKAŹNIK ZASIĘGU	2-40
WYŁĄCZNIK SILNIKA.....	2-87

WYŚWIETLACZ BIEGÓW	2-35
WYŚWIETLACZ CIEKŁOKRYSTALICZNY LCD	2-12
WYŚWIETLACZ KOMUNIKATÓW.....	2-24

Z

ZAMEK SIEDZISKA	2-110
ZAWIESZENIE PRZEDNIE	2-112
ZEGAR CZASOWY	2-34
ZESTAW NARZĘDZI	3-10
ZESTAW ZEGARÓW	2-20
ZŁĄCZE DIAGNOSTYCZNE.....	3-80
ZMIANA BIEGÓW	2-100

Ż

ŻARÓWKI.....	3-72
--------------	------



DO UŻYTKU WNIĘTRZNEGO



6-2-1 Someijidai, Hamakita-ku, Hamamatsu, Shizuoka 434-0046, Japan

DECLARATION of CONFORMITY

[EN] English	<p>Hereby, ASAHI DENSO CO., LTD. declares that the radio equipment type [SZ137] is in compliance with Directive 2014/53/EU.</p> <p>The full text of the EU declaration of conformity is available at the following internet address: http://en.ad-asahidensho.co.jp/euro-compliance/</p>
[BG] Bulgarian	<p>Съобщавам, че радиоапаратът ASAHI DENSO CO., LTD. е в съответствие с Директива 2014/53/ЕО.</p> <p>Цялостният текст на ЕС декларацията за съответствие може да се намери на следния интернет адрес: http://en.ad-asahidensho.co.jp/euro-compliance/</p>
[CS] Czech	<p>Tímto ASAHI DENSO CO., LTD. prohlašuje, že typ rádiového zařízení [SZ137] je v souladu se směrnici 2014/53/EU.</p> <p>Úplné znění EU prohlášení o shodě je k dispozici na této internetové adrese: http://en.ad-asahidensho.co.jp/euro-compliance/</p>
[DA] Danish	<p>Hermed erklærer ASAHI DENSO CO., LTD., at radioudstyrtypen [SZ137] er i overensstemmelse med direktiv 2014/53/EU.</p> <p>EU-overensstemmelseserklæringens fulde tekst kan findes på følgende internetadresse: http://en.ad-asahidensho.co.jp/euro-compliance/</p>
[DE] German	<p>Hiemit erklärt ASAHI DENSO CO., LTD., dass der Funkantagtyp [SZ137] der Richtlinie 2014/53/EU entspricht.</p> <p>Der vollständige Text der EU-Konformitätserklärung ist unter der folgenden Internetadresse verfügbar: http://en.ad-asahidensho.co.jp/euro-compliance/</p>
[ET] Estonian	<p>Käesolevaga deklareerib ASAHI DENSO CO., LTD., et käesolevat raadioseadme tüüp [SZ137] vastab direktiivi 2014/53/EÜ nõuetele.</p> <p>ELi vastavusdeklaratsiooni täielik tekst on kättesaadav järgmise internetiaadressil: http://en.ad-asahidensho.co.jp/euro-compliance/</p>
[EL] Greek	<p>Με την παρούσα ο/η ASAHI DENSO CO., LTD., δηλώνει ότι ο προϊόν/οι προϊόν/ες [SZ137] πληροί την οδηγία 2014/53/ΕΕ.</p> <p>Το πλήρες κείμενο της δήλωσης συμμόρφωσης ΕΕ διατίθεται στην ακόλουθη ιστοσελίδα στο διαδίκτυο: http://en.ad-asahidensho.co.jp/euro-compliance/</p>
[ES] Spanish	<p>Por la presente, ASAHI DENSO CO., LTD. declara que el tipo de equipo radioeléctrico [SZ137] es conforme con la Directiva 2014/53/UE.</p> <p>El texto completo de la declaración UE de conformidad está disponible en la dirección Internet siguiente: http://en.ad-asahidensho.co.jp/euro-compliance/</p>
[FR] French	<p>Le soussigné, ASAHI DENSO CO., LTD, déclare que l'équipement radioélectrique du type [SZ137] est conforme à la directive 2014/53/UE.</p> <p>Le texte complet de la déclaration UE de conformité est disponible à l'adresse internet suivante: http://en.ad-asahidensho.co.jp/euro-compliance/</p>
[IT] Italian	<p>Il fabbricante, ASAHI DENSO CO., LTD., dichiara che il tipo di apparecchiatura radio [SZ137] è conforme alla direttiva 2014/53/UE.</p> <p>Il testo completo della dichiarazione di conformità UE è disponibile al seguente indirizzo Internet: http://en.ad-asahidensho.co.jp/euro-compliance/</p>
[LV] Latvian	<p>Ar šo ASAHI DENSO CO., LTD. deklarē, ka radioiekārtā [SZ137] atbilst Direktīvai 2014/53/ES.</p> <p>Pilns ES atbilstības deklarācijas teksts ir pieejams šādā interneta vietnē: http://en.ad-asahidensho.co.jp/euro-compliance/</p>

[LT] Lithuanian	AS, ASAHI DENSO CO., LTD., patvirtinu, kad radijo įrenginių tipas [SZ137] atitinka Direktyvą 2014/53/ES. Visas ES atitikties deklaracijos tekstas preinamas šiuo interneto adresu: http://en.ad-asahidenso.co.jp/euro-compliance/
[HR] Croatian	ASAHI DENSO CO., LTD. ovime izjavljuju da je radijska oprema tipa [SZ137] u skladu s Direktivom 2014/53/EU. Cjeloviti tekst EU izjave o sukladnosti dostupan je na sljedećoj internetskoj adresi: http://en.ad-asahidenso.co.jp/euro-compliance/
[HU] Hungarian	ASAHI DENSO CO., LTD. igazolja, hogy a [SZ137] típusú rádióberendezés megfelel a 2014/53/EU irányelvnek. Az EU-megfelelőségi nyilatkozat teljes szövege elérhető a következő internetes címen: http://en.ad-asahidenso.co.jp/euro-compliance/
[MT] Maltese	Bdan, ASAHI DENSO CO., LTD., niddikjara li dan il-tip ta' tagħmir tar-radju [SZ137] huwa konformi ma'd-Direttiva 2014/53/UE. It-test kollu tad-deklarazzjoni ta' konformità tal-UE huwa disponibbli f'dan l-indirizz tal-Internet li ġej: http://en.ad-asahidenso.co.jp/euro-compliance/
[NL] Dutch	Hierbij verklaar ik, ASAHI DENSO CO., LTD., dat het type radioapparatuur [SZ137] conform is met Richtlijn 2014/53/UE. De volledige tekst van de EU-conformiteitsverklaring kan worden geraadpleegd op het volgende internetadres: http://en.ad-asahidenso.co.jp/euro-compliance/
[PL] Polish	ASAHI DENSO CO., LTD. niniejszym oświadczam, że typ urządzeń radiowych [SZ137] jest zgodny z dyrektywą 2014/53/UE. Pełny tekst deklaracji zgodności UE jest dostępny pod następującym adresem internetowym: http://en.ad-asahidenso.co.jp/euro-compliance/
[PT] Portuguese	O(a) abaixo assinado(a) ASAHI DENSO CO., LTD. declara que o presente tipo de equipamento de rádio [SZ137] está em conformidade com a Diretiva 2014/53/UE. O texto integral da declaração de conformidade está disponível no seguinte endereço de Internet: http://en.ad-asahidenso.co.jp/euro-compliance/
[RO] Romanian	Prin prezenta, ASAHI DENSO CO., LTD. declară că tipul de echipamente radio [SZ137] este în conformitate cu Directiva 2014/53/UE. Textul integral al declarației UE de conformitate este disponibil la următoarea adresă internet: http://en.ad-asahidenso.co.jp/euro-compliance/
[SK] Slovak	ASAHI DENSO CO., LTD. týmto vyhlasuje, ze radiove zaradienie typu [SZ137] je v sulade so smernico 2014/53/EU. Uplné EU vyhlásenie o zhode je k dispozicii na tejto internetovej adrese: http://en.ad-asahidenso.co.jp/euro-compliance/
[SL] Slovenian	ASAHI DENSO CO., LTD. porjčuje, da je tip radijske opreme [SZ137] skladen z Direktivo 2014/53/UE. Celotno besedilo izjave EU o skladnosti je na voljo na naslednjem spletnem naslovu: http://en.ad-asahidenso.co.jp/euro-compliance/
[FI] Finnish	ASAHI DENSO CO., LTD. vakuuttaa, että radiolaitetyypin [SZ137] on direktiivin 2014/53/EU mukainen. EU-vaatimustenmukaisuusvakuutuksen täysimittainen teksti on saatavilla seuraavassa internetosoitteessa: http://en.ad-asahidenso.co.jp/euro-compliance/
[SV] Swedish	Härmed försäkrar ASAHI DENSO CO., LTD. att denna typ av radioutrustning [SZ137] överensstämmer med direktiv 2014/53/EU. Den fullständiga texten till EU-försäkran om överensstämmelse finns på följande webbadress: http://en.ad-asahidenso.co.jp/euro-compliance/

Note) Frequency band(s) in which the radio equipment operates : 119-135 KHz operating at 134.2KHz

Maximum radio frequency power transmitted in the frequency band(s) : 38.9 dBmV/m @ 10m

Country	Importers name	Registered trade name or registered trade	TEL FAX	Postal address
GERMANY	SUZUKI DEUTSCHLAND GMBH	SUZUKI DEUTSCHLAND GMBH	49-6251-5700-380 49-6251-5700-389	SUZUKI-ALLEE 7, 64625 BENSHEIM, GERMANY
FRANCE	SUZUKI FRANCE S.A.S.	SUZUKI FRANCE S.A.S.	33-1-3482-1400 33-1-3482-8076	8, AVENUE DES FRERES LUMIERE, 78190 TRAPPES, FRANCE
ITALY	SUZUKI ITALIA S.P.A.	SUZUKI ITALIA S.P.A.	39-011-9213713 39-011-9213748	C.SO FRATELLI KENNEDY 12 10070 ROBASSOMERO (TO) ITALY
SPAIN	SUZUKI MOTOR IBERICA S.A.U	SUZUKI MOTOR IBERICA S.A.U	34-91-151-9500 34-91-151-9599	CALLE CARLOS SAINZ 35-POLIGONO, CIUDAD DEL AUTOMOVIL, 28914, LEGANES, MADRID SPAIN
AUSTRIA	SUZUKI AUSTRIA AUTOMOBIL HANDELS GESELLSCHAFT M.B.H.	SUZUKI AUSTRIA AUTOMOBIL HANDELS GESELLSCHAFT M.B.H.	43-662-2155-353 43-662-2155-900	MUNCHNER BUNDESSTRASSE 160 A-5020 SALZBURG, AUSTRIA
HUNGARY	MAGYAR SUZUKI CORPORATION LTD.	MAGYAR SUZUKI CORPORATION LTD.	36-23-803-990 36-23-803-951	H-2040 BUDAORS KELETI UTCA 2, HUNGARY
FINLAND	SUZUKI DEUTSCHLAND GMBH, FINNISH BRANCH	SUZUKI DEUTSCHLAND GMBH, FINNISH BRANCH	358 10 321 2000	RAJAMAANKAARI 5, FI-02970, ESPOO, FINLAND
POLAND	SUZUKI MOTOR POLAND SP. Z O.O.	SUZUKI MOTOR POLAND SP. Z O.O.	48-22-329-4104 48-22-329-4150	UL. POLCZYNSKA 10, 01-378 WARSAW, POLAND
NETHERLANDS	B.V. NIMAG	B.V. NIMAG	31-347-349-749 31-347-349-700	LANGE DREEF 12 4130 EB VIANEN THE NETHERLANDS
SWEDEN	KGK MOTOR AB	KGK MOTOR AB	46-892-3000 46-892-3345	HAMMARBACKEN 8, SE-191 81 SOLLENTUNA, SWEDEN
DENMARK	C. REINHARDT A/S	C. REINHARDT A/S	45-4483-0910 45-4468-0399	INDUSTRIPARKEN 21, DK-2750 BALLERUP, DENMARK
SWITZERLAND	SUZUKI SCHWEIZ AG	SUZUKI SCHWEIZ AG	41-62-788-87-90 41-62-788-87-91	EMIL-FREY-STRASSE, 5745 SAFENWIL, SWITZERLAND
BELGIUM	MOTEO TWO WHEELS BELUX N.V.	MOTEO TWO WHEELS BELUX N.V.	32-3-4500411 32-3-4500440	SATENROZEN 8, B-2550 KONTICH, BELGIUM
PORTUGAL	MOTEO PORTUGAL, S.A.	MOTEO PORTUGAL, S.A.	351-234-300760 351-234-300761	R. JOAO FRANCISCO DO CASAL APARTADO 3072 3801-101 AVEIRO, PORTUGAL
NORWAY	ERLING SANDE AS	ERLING SANDE AS	47-32-98-93-00 47-31-30-92-09	DRÅPEN 12, DRAMMEN, NORWAY
GREECE	SFAKIANAKIS S.A.	SFAKIANAKIS S.A.	30-210-349-9000 30-210-347-6191	5-7, SIDIROKASTROU STR & PIDNAS STR, 118 55 ATHENS, GREECE
CYPRUS	A.TRICOMITIS MOTORS LIMITED	A.TRICOMITIS MOTORS LIMITED	357-24-819700 357-24-637727	P. O. BOX 40459, 35 SPYROU KYPRIANOU, TRICOMITIS BUILDING, LARNACA, 6013 CY. CYPRUS
IRELAND	PRIORY CYCLE & MOTORCYCLE MANUFACTURING LTD.	PRIORY CYCLE & MOTORCYCLE MANUFACTURING LTD.	353-1-8307300 353-1-8307380	75-77 BOYNE ROAD, DUBLIN INDUSTRIAL ESTATE DUBLIN 11, IRELAND
ICELAND	SUZUKI UMBODID EHF	SUZUKI UMBODID EHF	354-568-5100 354-588-8211	SKEIFAN 17, 108 REYKJAVIK, ICELAND
MALTA	INDUSTRIAL MOTORS LTD.	INDUSTRIAL MOTORS LTD.	356-20-160000	1, ANTONIO BOSIO STREET MSIDA, MSD1341 MALTA



6-2-1 Someijidai, Hamakita-ku, Hamamatsu, Shizuoka 434-0046, Japan

DECLARATION of CONFORMITY

[EN] English	Hereby, ASAHI DENSO, L.TD, declares that the radio equipment type [SZ137] is in compliance with Radio Equipment Regulations 2017 (S.I. 2017/1206). The full text of the declaration of conformity is available at the following internet address: http://en.at-asahidenso.co.jp/euro-compliance/
-----------------	---

Importers name	Registered trade name or registered trade mark	TEL FAX	Postal address
SUZUKI GB PLC	SUZUKI GB PLC	44-1908-336600 44-1908-336704	STEINBECK CRESCENT, SNELSHALL WEST, MILTON KEYNES MK4 4AE, U.K.

TDRA

هيئة تنظيم الاتصالات
والحكومة الرقمية
TELECOMMUNICATIONS AND DIGITAL
GOVERNMENT REGULATORY AUTHORITY

TDRA - UNITED ARAB Emirates

Mode Dealer ID Name: DA83368/19

TARTTE: ER73541/19

Model Name: SZ137

Product Type: Short range devices / Low power Devices



מספר זיהוי היבואן: 510979388:

”חל איסור לבצע פעולות במכשיר שיש בהן כדי לשנות את תכונותיו האלחוטיות של המכשיר, ובכלל זה שינויי תוכנה, החלפת אנטנה מקורית או הוספת אפשרות לחיבור לאנטנה חיצונית, בלא קבלת אישור משרד התקשורת, בשל החשש להפרעות אלחוטיות.”

The manufacturer Name ASAHI DENSO CO.,LTD

Address of the manufacturer 6-2-1 Somejidai, Hamakita-ku,
Hamamatsu, Shizuoka, 434-0046 Japan

Brand Name SUZUKI

Product Description Immobilizer

Model Name SZ137

TRC type approval's number. TRC/36/6515/2020

Продукты	Контроллер иммобилайзера
Модель	SZ137U
Производитель	ASAHI DENSO CO.,LTD. AD
Страна происхождения	Япония
Адрес	6-2-1 Somejidai, Hamakita-ku, Shizuoka 434-0046, Япония
Телефон	(+81)53-586-7383
Факс	(+81)53-584-1589

Дата производства указана на этикетке продукта.

Импортеры	ООО «СУЗУКИ МОТОР РУС»
Телефон	+7 (495) 780-9071
Факс	+7 (495) 780-9072
Адрес	129323, Россия, Москва, ул. Снежная, 26





ASAHI DENSO CO.,LTD

6-2-1 Somejidai, Hamakita-ku, Hamamatsu, Shizuoka, 434-0046 JAPAN

Importers name : AUTO International

Model No. SZ137

Frequency Range : 119-135kHz operating at 134.2kHz

RF Power Output : 38.9dBuV/m [@10m]

© UA.TR.052

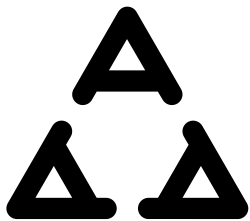

H005 19

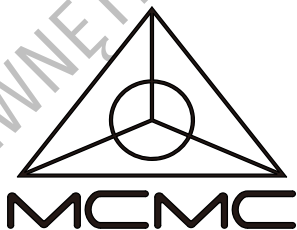

MCMC

HIDF1500047

DO UŻYTKU WEWNĘTRZNEGO

AGRÉÉ PAR L'ANRT MAROC

Numéro d'agrément :MR 21935 ANRT 2019

Date d'agrément :27/12/2019

ประเทศไทย
เครื่อง โทรคมนาคมและอุปกรณ์นี้
มีความสอดคล้องตามข้อกำหนดของ
กทช.

低功率電波輻射性電機管理辦法

第十二條

經型式認證合格之低功率射頻電機，非經許可，公司、商號或使用者均不得擅自變更頻率、加大功率或變更原設計之特性及功能。

第十四條

低功率射頻電機之使用不得影響飛航安全及干擾合法通信；經發現有干擾現象時，應立即停用，並改善至無干擾時方得繼續使用。

前項合法通信，指依電信法規定作業之無線電通信。

低功率射頻電機須忍受合法通信或工業、科學及醫療用電波輻射性電機設備之干擾。



제품명 : 미약 전계강도 무선기기

모델명 : SZ137

인증번호 : R-R-AD1-SZ137

제조사/인증사 : ASAHI DENSO CO., LTD.

제조국 : JAPAN

Inmovilizador SUZUKI Modelo SZ137

CNC

COMISIÓN NACIONAL
DE COMUNICACIONES

H- 27269

DO UŻYTKU WNIĘTRZNEGO



DO UŻYTKU WNIĘTRZNEGO



DO UŻYTKU WNIĘTRZNEGO



DO UŻYTKU WNIĘTRZNEGO



DO UŻYTKU WEWNĘTRZNEGO



SUZUKI MOTOR POLAND Sp z o.o.
ul. Polczyńska 10
01-378 Warszawa

M3
Kwiecień 2023
Printed in Poland

 **SUZUKI**

DL800DERC/UC

99011-25L00-01A

DO UŻYTKU WEWNĘTRZNEGO