

**GSX-S 1000 GT**

---

**[GSX-S1000T]**

**INSTRUKCJA OBSŁUGI MOTOCYKLA**



**Niniejsza instrukcja obsługi powinna być traktowana jako część motocykla i towarzyszyć mu zarówno podczas odsprzedaży, jak również wypożyczenia. Zawarte w instrukcji wskazówki dotyczące bezpieczeństwa, informacje o prawidłowym użytkowaniu motocykla oraz porady dotyczące eksploatacji powinny być przedmiotem wnikliwej lektury przed rozpoczęciem jazdy zakupionym motocyklem.**



## PRZEDMOWA

Motocyklizm jest jednym z najaktywniejszych sportów. Abyś mógł bezpiecznie korzystać z motocykla należy przed pierwszą jazdą zapoznać się dokładnie z tekstem niniejszej instrukcji.

Motocykl wymaga dbałości i odpowiedniej opieki serwisowej. Zasady prawidłowej eksploatacji i serwisowania opisane są w instrukcji. Postępując zgodnie z nimi zapewnisz sobie komfort jazdy, a motocyklowi długi okres bezawaryjnej eksploatacji. Autoryzowane serwisy Suzuki dysponują wyszkolonymi i doświadczonymi mechanikami, którzy przy użyciu odpowiednich narzędzi zagwarantują najlepszy serwis.

Wszystkie informacje, szkice, zdjęcia i dane, zamieszczone w tej książce, opierają się na informacjach dotyczących produktu, które były aktualne w momencie jej druku. Ulepszenia i inne zmiany mogą jednakże szybko doprowadzić do tego, że zawartość tego podręcznika nie będzie dokładnie odpowiadała produktowi. Suzuki zastrzega sobie w każdej chwili prawo do zmian.

Proszę zauważyć, że podręcznik ten opisuje wszystkie wersje wyposażeniowe rozprowadzane we wszystkich regionach sprzedaży. Model, który nabyłeś może być seryjnie inaczej przygotowany i odbiegać od opisanego w niniejszym podręczniku.

**SUZUKI MOTOR CORPORATION**

## WAŻNA INFORMACJA

### **INFORMACJE O DOCIERANIU MOTOCYKLA**

Pierwsze 1600 km jest najważniejsze w życiu twojego motocykla. Prawidłowe docieranie w tym okresie pomoże zapewnić maksymalną żywotność i osiągi twojego nowego motocykla. Części Suzuki produkowane są przy wykorzystaniu materiałów najwyższej jakości i z zachowaniem dokładnych tolerancji. Prawidłowe dotarcie zapewnia zatem optymalne wzajemne dopasowanie się współpracujących elementów, a co za tym idzie powoduje wydłużenie żywotności i bezawaryjności jednoślada.

Niezawodność i osiągi motocykla zależą od właściwej dbałości i umiarkowania w okresie docierania motocykla. Szczególnie ważne jest, aby silnik, podczas pracy w tym okresie, nie był przegrzewany.

Szczegółowe informacje na ten temat zawarte są w rozdziale „DOCIERANIE”.

**▲ OSTRZEŻENIE / ▲ PRZESTROGA /  
UWAGA / WSKAZÓWKA**

Prosimy przeczytać ten podręcznik i stosować się do zawartych w nim zaleceń. Aby podkreślić ważne informacje, symbol ▲ i zwroty: **OSTRZEŻENIE**, **PRZESTROGA**, **UWAGA**, **WSKAZÓWKA** mają specjalne zastosowanie. Zwróć szczególną uwagę na informacje oznaczone tymi zwrotami.

**▲ OSTRZEŻENIE**

Wskazuje potencjalne zagrożenie, które doprowadzić może do śmierci lub poważnych obrażeń.

**▲ PRZESTROGA**

Wskazuje potencjalne zagrożenie, które doprowadzić może do mniejszych lub umiarkowanych obrażeń.

**UWAGA**

Wskazuje potencjalne zagrożenie, które doprowadzić może do uszkodzenia pojazdu lub wyposażenia.

*WSKAZÓWKA: Wskazuje informacje ułatwiające obsługę lub zrozumienie instrukcji.*

DO UŻYTKU WNIĘTRZNEGO



# SPIS TREŚCI

<b>INFORMACJE DOTYCZĄCE BEZPIECZEŃSTWA</b>	<b>1</b>
<b>ROZMIESZCZENIE WSKAŹNIKÓW, ELEMENTÓW STEROWANIA I WYPOSAŻENIA</b>	<b>2</b>
<b>PRZEGLĄDY OKRESOWE</b>	<b>3</b>
<b>USTERKI I ICH USUWANIE</b>	<b>4</b>
<b>PRZECHOWYWANIE I CZYSZCZENIE MOTOCYKLA</b>	<b>5</b>
<b>INFORMACJE DLA UŻYTKOWNIKA</b>	<b>6</b>
<b>SPECYFIKACJA</b>	
<b>INDEKS ALFABETYCZNY</b>	

DO UŻYTKU WEWNĘTRZNEGO

# INFORMACJE DOTYCZĄCE BEZPIECZEŃSTWA

---

1

ZASADY BEZPIECZEŃSTWA .....	1-2
ŚRODKI OSTROŻNOŚCI PODCZAS JAZDY .....	1-14
INFORMACJE DOTYCZĄCE HAMULCÓW.....	1-19
INFORMACJE DOTYCZĄCE PALIWA .....	1-23
AKCESORIA, KORZYSTANIE I ZAŁADUNEK MOTOCYKLA.....	1-26
MODYFIKACJE .....	1-31

DO UŻYTKU WEWNĘTRZNEGO

# INFORMACJE DOTYCZĄCE BEZPIECZEŃSTWA

## ZASADY BEZPIECZEŃSTWA

### WIĘKSZOŚCI WYPADKÓW MOŻNA UNIKNĄĆ

Przestrzegaj podstawowych ostrzeżeń opisanych w tym rozdziale i upewnij się, że jeździsz ostrożnie.

Aby uniknąć wypadków podczas jazdy zawsze kieruj motocyklem z najwyższą uwagą.

- Wypadki motocyklowe zdarzają się czasem, ponieważ inni kierowcy nie zauważają Ciebie. Podczas jazdy zachowaj ostrożność w następujących sytuacjach.
  - Miej świadomość, że wypadki często zdarzają się, gdy samochód jadący z naprzeciwka skręca w lewo przed motocyklem.
  - Nie jeździj w martwym polu innego pojazdu.
- Nie skręcaj gwałtownie kierownicą i nie kieruj jedną ręką, gdyż prowadzić to może do poślizgu lub upadku.

- Aby zminimalizować obrażenia spowodowane upadkiem lub wypadkiem zakładaj ubiór ochronny, kask i rękawice. Informacje dotyczące prawidłowego wyposażenia i ubioru znajdują się pod hasłem „UBIÓR OCHRONNY” na stronie 1-5.
- Podczas jazdy trzymaj kierownicę obiema rękami, a stopy na podnóżkach. Pasażer powinien trzymać obiema rękami kierownicę lub w zależności od wyposażenia pasek siedziska lub uchwyt pasażera, a stopy umieścić na tylnych podnóżkach.
- Akcesoria używane na motocyklu i sposób mocowania twojego bagażu mogą stwarzać zagrożenia. Ucierpieć może aerodynamika, poręczność, wyważenie, a także prześwit przy pokonywaniu zakrętów. Zawieszenie i opony mogą zostać przeciążone. Szczegóły w rozdziale „AKCESORIA, KORZYSTANIE I ZAŁADUNEK MOTOCYKLA” na stronie 1-26.



## Naklejki ostrzegawcze

Przeczytaj i postępuj zgodnie z informacjami podanymi na naklejkach ostrzegawczych umieszczonych na motocyklu. Upewnij się, że rozumiesz treść naklejek. Nie usuwaj ich z motocykla.

<Stopień powagi potencjalnych uszkodzeń i informacje ogólne>

Stopień powagi przytwierdzonej do motocykla naklejki określa symbol ostrzegawczy ▲ oraz kolor tła jej górnej sekcji ①.

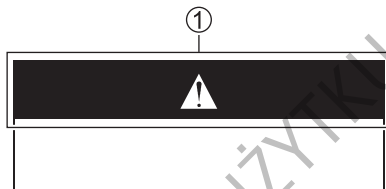

## OSTRZEŻENIE: ▲ oraz pomarańczowe tło

Znaczenie

wskazuje potencjalne zagrożenie, które może spowodować śmierć lub poważne obrażenia, jeśli ostrzeżenie zostanie zignorowane.

## PRZESTROGA: ▲ oraz żółte tło

Znaczenie

wskazuje zagrożenie, które może spowodować niewielkie lub umiarkowane obrażenia, jeśli ostrzeżenie zostanie zignorowane.

## **Rutynowe kontrole i przeglądy okresowe**

Aby zmniejszyć ryzyko wypadku i zapobiec usterkom pamiętaj, by przeprowadzać rutynowe kontrole i przeglądy okresowe.

Jeśli z motocykla wydobywa się nienormalny dźwięk, zapach lub wycieka płyn zleć jego kontrolę dealerowi Suzuki. Informacje dotyczące rutynowych kontroli i przeglądów okresowych znajdują się pod hasłem „PRZEGLĄDY OKRESOWE” na stronie 3-2.

## **⚠️ OSTRZEŻENIE**

Jazda z nadmierną prędkością zwiększa ryzyko utraty kontroli nad motocyklem, co może prowadzić do wypadku.

Jeździj zawsze z prędkością dostosowaną do terenu, widoczności, warunków zewnętrznych, twoich umiejętności i doświadczenia.

## **⚠️ OSTRZEŻENIE**

Zdjęcie nawet jednej ręki lub stopy z motocykla zmniejszy twoją zdolność kierowania motocyklem. Możesz również stracić równowagę i spaść z motocykla. Jeśli zdejmiesz stopę z podnóżka, może ona lub noga dostać się w obręb koła tylnego. To może prowadzić do obrażeń lub wypadku.

Podczas jazdy zawsze trzymaj oba uchwyty kierownicy, a nogi opieraj o podnóżki.

## UBIÓR OCHRONNY

### Zasady

Zarówno kierowca, jak i pasażer powinni zakładać kask i ubiór motocyklowy z protektorami zapewniające wysoki poziom ochrony. Weź pod uwagę poniższe wskazówki przy nabywaniu ubioru motocyklowego.



**W celu zmniejszenia ryzyka obrażeń:**

- Zakładaj kask, osłonę oczu i ubiór ochronny.
- Przeczytaj uważnie instrukcję obsługi.

### Kask motocyklowy

- Pamiętaj o zakładaniu i starannym zapinaniu kasku. Wybierz dopasowany, lecz nie uciskający kask.
- Pamiętaj o używaniu kasku z wizjerem lub goglami. Elementy te chronią twarz i oczy przed wiatrem, owadami, kurzem i kamykami wyrzucanymi spod kół poprzedzających pojazdów.

## **⚠️ OSTRZEŻENIE**

Jeśli nie założysz kasku, zwiększasz ryzyko śmierci lub poważnych obrażeń w wypadku. Założenie niedopasowanego lub nieprawidłowo zapiętego kasku nie zapewni ochrony do jakiej kask został zaprojektowany.

Kierowca i pasażer powinni się upewnić, że zakładają dopasowane kaski oraz, że zapinają je prawidłowo.

### **Strój motocyklowy**

- Zakładaj strój motocyklowy z protektorami zapewniający wysoki poziom ochrony. Zakładaj jasne, przyciągające wzrok bluzy z długim rękawem i spodnie o pełnej długości zasłaniające całe ciało. Zmniejszy to ryzyko obrażeń przy upadku. Szeroka, modna odzież może okazać się podczas jazdy motocyklem niewygodna, a nawet niebezpieczna. Przed wyruszeniem w drogę dobierz odpowiedni strój do jazdy motocyklem.
- Pamiętaj o zakładaniu rękawic. Zalecane są rękawice ze skóry odpornej na ścieranie.
- Zakładaj buty za kostkę zapewniające łatwe operowanie motocyklem.
- W razie potrzeby zakładaj kurtki i spodnie z protektorami.

## **⚠ OSTRZEŻENIE**

**Pasażer w długiej kurtce lub płaszczu na tylnym siedzisku może zasłonić tylne światło lub kierunkowskazy. Stwarza to zagrożenie, gdyż pojazd za tobą może nie być świadomy twoich intencji.**

**Jeśli to możliwe pasażer powinien unikać zakładania długiej kurtki i płaszcza. Ubierając taki rodzaj odzieży umieść jej tył pod pośladkami uniemożliwiając zasłonięcie lampy tylnej i kierunkowskazów.**

### **Strój pasażera**

Pasażer potrzebuje takiej samej ochrony jak ty, włączając w to kask i odpowiedni ubiór. Pasażer nie powinien zakładać butów z długimi, luźnymi sznurówkami i luźnych spodni, które mogłyby dostać się w koło lub łańcuch.

## WYJĄTKOWE SYTUACJE WYMAGAJĄ WYJĄTKOWEJ TROSKI

### Jazda przy silnym wietrze

Podczas jazdy z silnym wiatrem bocznym, który może wystąpić przy wjeździe do tunelu, na moście lub podczas mijania bądź bycia mijanym przez duże ciężarówki motocykl może zostać zdmuchnięty przez boczny wiatr.

Podczas jazdy kontroluj swoją prędkość i trzymaj pewnie kierownicę.

### OSTRZEŻENIE

Gwałtowne wiatry boczne, powstałe w momencie wymijania czy też wyprzedzania przez duże pojazdy, przy wyjazdach z tuneli lub powstające w terenach górzystych mogą również osłabić zdolność kontroli nad motocyklem.

Zredukuj prędkość i uważaj na nagłe powiewy bocznego wiatru.

### Jazda w deszczu i śniegu

- Na mokrej, luźnej lub wyboistej nawierzchni powinieneś ostrożnie hamować. W deszczowe dni droga hamowania wydłuża się. Unikaj namalowanych znaków, studzienek i tłustych śladów, gdyż te mogą być szczególnie śliskie. Zachowaj szczególną ostrożność przejeżdżając przez szyny, metalowe elementy i na mostach. Gdy zaczyna padać oleje i smary z drogi pojawiają się na powierzchni wody. Zatrzymaj się i zaczekaj kilka minut, aż film olejowy zostanie zmyty. Przy wątpliwościach co do stanu nawierzchni - zwolnij!

- Zwolnij przed zakrętami. W takich sytuacjach przyczepność twoich opon do podłoża jest ograniczona. Unikaj hamowania gdy jesteś pochylony w zakręcie. Wyprostuj motocykl przed zahamowaniem.

*WSKAZÓWKA: Po myciu motocykla lub jeździe po kałużach hamulce mogą słabiej działać. Jeśli hamulce słabiej działają przejedź z niewielką prędkością i zwracając uwagę na działanie przedniego i tylnego hamulca zahamuj delikatnie, aż do uzyskania ich skuteczności.*

## **▲ OSTRZEŻENIE**

**Nadmierne hamowanie przy ograniczonej przyczepności spowoduje uszłizg opon i możliwość utraty kontroli kierunku jazdy lub doprowadzi do wywrócenia się z motocyklem.**

**Hamuj ostrożnie przy ograniczonej przyczepności.**

## **Zalane drogi**

Nie jeźdź motocyklem po zalanych drogach.

Jeśli jedziesz motocyklem po zalanej drodze przemieszczaj się powoli kontrolując działanie hamulców. Po jeździe po zalanej drodze zwróć się do swojego dealera Suzuki o sprawdzenie następujących elementów:

- Skuteczności hamulców
- Zamoczonych połączeń elektrycznych, wiązki i wody w skrzynce akumulatora.
- Pogorszonego smarowania łożysk, itd.
- Poziom i stan oleju silnikowego (jeśli olej jest białawy i jest w nim woda, olej należy wymienić)

## **UWAGA**

**Jazda motocyklem po zalanych drogach może prowadzić do zgaśnięcia silnika, uszkodzenia elektrycznych komponentów i uszkodzenia silnika.**

**Nie jeźdź motocyklem po zalanych drogach.**

## **ZNAJ SWOJE MOŻLIWOŚCI**

Zawsze jeźdź w granicach własnych umiejętności. Znając granice własnych możliwości i nie przekraczając ich zmniejszasz ryzyko wypadku.

Głównym powodem wypadków z udziałem tylko motocykla (bez innych pojazdów) jest zbyt szybkie pokonywanie zakrętu. Przed wjechaniem w zakręt wybierz prawidłową prędkość i pochylenie niezbędne do pokonania zakrętu.

Nawet na prostych drogach jeźdź z prędkością dostosowaną do ruchu, widoczności, warunków drogowych, twojego motocykla i doświadczenia.

Bezpieczna jazda motocyklem wymaga, by twoje umysłowe i fizyczne możliwości były częścią doświadczenia. Nie powinieneś rozpoczynać jazdy pojazdem silnikowym, zwłaszcza jednośladem jeśli jesteś zmęczony, pod wpływem alkoholu lub innych środków. Alkohol, nielegalne środki pobudzające, a nawet lekarstwa dostępne na receptę i bez mogą spowodować senność, utratę koordynacji, równowagi i przede wszystkim utratę trzeźwej oceny sytuacji. Jeśli jesteś zmęczony lub pod wpływem alkoholu lub innych środków **NIE JEŹDZIJ PROSZĘ MOTOCYKLEM.**



## **ĆWICZENIA Z DALA OD RUCHU**

Twoje umiejętności i wiedza techniczna są podstawą bezpiecznej jazdy. Przed wszystkim dokładnie zapoznaj się z maszyną i jej własnościami jezdnyimi. Sugerujemy, byś zapoznał się z motocyklem na zamkniętym obszarze i poćwiczył jazdę motocyklem do momentu opanowania maszyny.

## **PRZEWOŻENIE PASAŻERA**

Motocykl ten przewidziany jest do przewozu dwóch osób. Nie jeździj z więcej niż jednym pasażerem. Próby przewożenia drugiego pasażera są bardzo niebezpieczne.

### **Jak przewozić pasażera**

Prawidłowa jazda z pasażerem jest doskonałą drogą do dzielenia się urokami motocyklizmu. Dodatkowa masa pasażera wpływająca na poręczność i hamulce sprawi, że będziesz musiał zmienić swój styl jazdy.

Będziesz musiał wyregulować ciśnienie powietrza w oponach i zawieszenie. Po więcej szczegółów odnieś się do rozdziałów dotyczących ciśnienia powietrza, załadunku motocykla i zawiesznień.

- **CISNIENIE W OPONACH I OBCIĄŻENIE:**  
(☞ 3-71)
- **REGULACJA ZAWIESZEŃ:**  
(☞ 2-193)
- **DOPUSZCZALNE OBCIĄŻENIE:**  
(☞ 1-28)

Zanim zaprosisz pasażera na przejażdżkę musisz być całkowicie zapoznany z funkcjonowaniem motocykla.

Upewnij się przed jazdą, że pasażer rozumie poniższe zasady.

- Pasażer powinien zawsze trzymać swoją talię lub biodra lub uchwyt pasażera na siedzisku, ew. po bokach motocykla, w zależności od wyposażenia.
- Powiedz pasażerowi, aby nie robił żadnych gwałtownych ruchów. Pochylając się przy pokonywaniu zakrętów pasażer powinien robić to samo.
- Pasażer powinien zawsze trzymać stopy na podnóżkach, nawet przy zatrzymaniu motocykla na światłach. W celu uniknięcia oparzeń ostrzeż pasażera, aby nie dotknął tłumika przy wsiadaniu, bądź zsiadaniu z motocykla.

## INFORMACJE DOTYCZĄCE TLENKU WĘGLA

Aby uniknąć zatrucia tlenkiem węgla uruchamiaj silnik w dobrze wentylowanych miejscach.

Tlenek węgla znajdujący się w spalinach jest bezbarwnym i bezwonym gazem trudnym do wykrycia.

### OSTRZEŻENIE

Spaliny zawierają tlenek węgla. Trujący, bezwonny i bezbarwny gaz. Wdychanie tlenku węgla prowadzi do śmierci lub ciężkich obrażeń.

**Nigdy nie uruchamiaj silnika w zamkniętych pomieszczeniach lub o słabej wentylacji.**

## **BĄDŹ DŻENTELMENEM NA DRODZE**

Zwracaj zawsze uwagę na ograniczenia prędkości, lokalne prawo i podstawowe zasady ruchu drogowego. Bądź wzorem dla innych demonstrując uprzejmy i odpowiedzialny styl jazdy.

## **KONKLUZJA**

Aby uniknąć wypadków wymagana jest ostrożność i rozwaga. Oprócz zmian w ruchu drogowym zmienia się także nawierzchnia, pogoda i stan motocykla. Dodatkowo bądź zawsze czujny ze względu na trudny do przewidzenia ruch innych pojazdów.

Okoliczności poza twoją kontrolą mogą prowadzić do wypadku. Ubierając kask i strój ochronny, ucząc się awaryjnego hamowania i technik gwałtownego skręcania przygotowujesz się na nieoczekiwane zdarzenia i minimalizujesz ryzyko obrażeń i uszkodzenia motocykla.

## ŚRODKI OSTROŻNOŚCI PODCZAS JAZDY

### DOCIERANIE

#### Zasady

Pierwsze 1600 km jest najważniejsze w życiu twojego motocykla.

Prawidłowe działanie w okresie docierania zapewni maksymalną żywotność i osiągi twojego nowego motocykla.

W trakcie docierania unikaj zbędnej pracy silnika na wolnych obrotach, gwałtownego przyspieszania i hamowania silnikiem, raptownych zmian kierunku i nagłego hamowania.

Dalej zostaną przedstawione zasady właściwego docierania.

### Maksymalne zalecane obroty silnika

Poniższa tabela pokazuje maksymalne, zalecane obroty silnika w trakcie docierania.

Pierwsze	800 km	Poniżej 5500 obr/min
Do	1600 km	Poniżej 8500 obr/min
Powyżej	1600 km	Poniżej czerwonego zakresu obrotomierza

### Zmiana obrotów silnika

Zmieniaj obroty silnika w okresie docierania. Pozwala to na pracę silnika pod obciążeniem (wspomagając docieranie), a następnie bez obciążenia (schładzając elementy silnika). Jakkolwiek istotne jest obciążanie silnika podczas docierania, to musisz zachować ostrożność i nie obciążać silnika nadmiernie.

## Docieranie nowych opon

Nowe opony wymagają również odpowiedniej fazy docierania, tak jak i silnik. Nowe opony są zazwyczaj bardzo śliskie i należy stopniowo zwiększać pochylanie motocykla na zakrętach. Należy unikać gwałtownego przyspieszania, hamowania i ostrego pochylania motocykla przez pierwsze 160 km.

### OSTRZEŻENIE

Zaniedbanie prawidłowego dotarcia opon doprowadzić może do poślizgu, utraty panowania nad motocyklem i wypadku.

Zachowaj szczególną ostrożność przy jeździe na nowych oponach. Przeprowadź prawidłowe docieranie zgodnie z rozdziałem „DOCIERANIE”. Unikaj gwałtownego przyspieszania, hamowania i mocnego pochylania motocykla przez pierwsze 160 km.

## Wykonaj pierwszy i najważniejszy przegląd

Pierwszy przegląd jest najważniejszym serwisem dla twojego motocykla. W wyniku docierania komponenty silnika dopasowały się. Obsługa podczas pierwszego przeglądu zawiera korektę wszystkich zastawów, sprawdzenie połączeń śrubowych i wymianę brudnego oleju. Punktualne dotrzymanie terminu przeglądu przy 1000 km gwarantuje optymalną żywotność i pożądane efekty użytkowe silnika.

*WSKAZÓWKA: Przegląd po 1000 km należy przeprowadzić w oparciu o plan przeglądów zawarty w niniejszym podręczniku. Zwróć szczególną uwagę na ostrzeżenia i przestrogi zawarte w tym rozdziale.*

## JAZDA PO WZNIESIENIACH

### Jazda po górach

- W czasie podjazdu pod górę motocykl może zacząć zwalniać i wykazywać brak mocy. W takim momencie, aby silnik pracował w optymalnym zakresie obrotów zredukuj bieg na niższy. Zmiana biegów powinna nastąpić szybko, zanim motocykl wytraci prędkość.
- Podczas zjeżdżania po długim i stromym zjeździe używaj hamowania silnikiem do wspomaganie hamulców. Uruchomione na stałe hamulce mogą się przegrzać. Zmniejszy się wówczas ich skuteczność.
- Przy zjeździe zachowaj ostrożność by silnik nie osiągnął zbyt wysokich obrotów.

### OSTRZEŻENIE

Ciągłe używanie hamulców przez dłuższy czas może doprowadzić do ich przegrzania, zmniejszając ich skuteczność, co może doprowadzić do wypadku.

Przed wjechaniem na nachyloną powierzchnię odpowiednio zwolnij.

### UWAGA

Utrzymywanie motocykla nieruchomo na pochyłości za pośrednictwem manetki gazu i sprzęgła doprowadzi do uszkodzenia sprzęgła motocykla.

Do utrzymania motocykla nieruchomo na pochyłości używaj hamulców.

## PARKOWANIE

### Jak parkować

Aby uniknąć kradzieży, kiedy pozostawiasz motocykl pamiętaj o zablokowaniu kierownicy i wyjęciu kluczyka. Zapoznaj się z hasłem „WŁĄCZNIK ZAPŁONU (STACYJKA)” na stronie 2-158.

- Motocykl parkuj w miejscu niezakłócającym ruchu.
- Nie parkuj w miejscach zabronionych.
- Nie dotykaj rur wydechowych, tłumika ani silnika podczas pracy silnika i przez pewien czas po jego zatrzymaniu.
- Zaparkuj motocykl na płaskim podłożu i skręć kierownicę w lewo, do oporu. Unikaj parkowania motocykla z kierownicą skręconą w prawo.
- Parkuj motocykl w miejscu, gdzie inni ludzie nie dotkną rury wydechowej, tłumika ani silnika.
- Parkując motocykl na niestabilnym podłożu takim jak pochyłość, żwir, nierówności lub miękkim podłożu zachowaj ostrożność pochylając bądź przemieszczając pojazd.

## OSTRZEŻENIE

Katalizator umieszczony w tłumiku nagrzewa się do bardzo wysokiej temperatury i może być powodem pożaru, jeśli po zaparkowaniu znajdzie się w bezpośredniej bliskości łatwopalnych materiałów.

Parkując upewnij się, że nie stawiasz motocykla w pobliżu łatwopalnych materiałów takich jak sucha trawa, drewno, papier lub olej.

## PRZESTROGA

Goście rury wydechowe i tłumiki mogą spowodować poważne oparzenia. Jeszcze jakiś czas po wyłączeniu silnika, rura wydechowa czy tłumik są wystarczająco gorące, aby spowodować oparzenie po dotknięciu.

Parkuj motocykl tak, by piesi i dzieci nie mogły dotknąć gorącej rury wydechowej czy tłumika.

#### **WSKAZÓWKA:**

- *Jeżeli motocykl ma być zaparkowany na wzniesieniu i postawiony na nóżce bocznej, należy pamiętać, aby skierować przód motocykla w kierunku szczytu wzniesienia, gdyż w przeciwnym razie nóżka boczna jednoślada może się złożyć. Zaleca się pozostawianie pojazdu na I biegu (przed uruchomieniem silnika należy ponownie włączyć bieg jałowy).*
- *Jeśli zakładasz dodatkowe zabezpieczenie przeciwkradzieżowe takie jak U-lock, czy Disc-lock, nie zapomnij o jego zdjęciu przed ruszeniem.*

#### **PCHANIE MOTOCYKLA**

Wyłącz stacyjkę jeśli chcesz pchać motocykl.



## INFORMACJE DOTYCZĄCE HAMULCÓW

### CO TO JEST ABS?

ABS jest systemem zabezpieczającym koła przed zablokowaniem podczas hamowania.

Hamowanie następuje za pomocą dźwigni i pedału hamulca w ten sam sposób jak w motocyklu bez układu ABS.

ABS kontroluje elektronicznie ciśnienie w układzie hamulcowym. System ten monitoruje prędkość obrotową kół i zapobiega ich blokowaniu zmniejszając przy wykryciu blokowania ciśnienie w układzie hamulcowym.

Ponieważ za wyjątkiem niskiej prędkości poniżej 8 km/h i stanu rozładowanego akumulatora ABS działa w sposób ciągły nie jest wymagany specjalny sposób hamowania. W momencie aktywacji układu ABS przeciwdziałającego zablokowaniu koła przy hamowaniu dźwignia i pedał hamulca zauważalnie pulsują. To nie jest nieprawidłowość. Kontynuuj hamowanie.

Droga hamowania motocykla z ABS może, w zależności od niewłaściwej oceny, nieprawidłowego działania oraz nawierzchni i pogody być dłuższa w stosunku do motocykla bez ABS. Nie polegaj nadmiernie na układzie ABS.

Zmiana rozmiaru opony ma wpływ na prędkość obrotową koła, co może prowadzić do nieprawidłowego działania układu ABS. Pamiętaj o stosowaniu opon zgodnych ze specyfikacją. Informacje znajdują się pod hasłem „OPONY” na stronie 3-68.

## OSTRZEŻENIE

Niewłaściwa ocena sytuacji na drodze jadąc pojazdem wyposażonym w ABS może doprowadzić do zagrożenia. ABS nie poprawi nawierzchni, złej decyzji, czy niewłaściwego użycia hamulców.

Pamiętaj, że ABS nie skompensuje niewłaściwej decyzji, nieprawidłowej techniki hamowania lub potrzeby zwolnienia na drodze o złej nawierzchni lub w złych warunkach pogodowych. Jeźdź rozważnie i nie szybciej niż pozwalają warunki drogowe.

*WSKAZÓWKA: W pewnych okolicznościach motocykl wyposażony w ABS może wymagać dłuższej drogi hamowania w stosunku do pojazdu bez ABS. Dotyczy to dróg o luźnej, nierównej nawierzchni. Ponadto tak jak w przypadku motocykla bez układu ABS im bardziej śliska jest nawierzchnia, tym dłuższa jest droga hamowania.*

## JAK KORZYSTAĆ Z UKŁADU HAMULCOWEGO

1. Zmniejsz obroty silnika i zamknij przepustnicę.
2. Użyj jednocześnie i równomiernie przedniego i tylnego hamulca.
3. Przy zmniejszeniu prędkości zredukuj biegi.
4. Krótco przed zatrzymaniem motocykla wrzuć bieg neutralny.

## OSTRZEŻENIE

**Gwałtowne hamowanie lub zredukowanie biegu może niekorzystnie wpłynąć na stabilność, spowodować uślizg i wywrotkę.**

**Unikaj niepotrzebnego gwałtownego hamowania i redukowania biegów. Szczególna uwaga wymagana jest podczas jazdy i pochylaniu motocykla po śliskich i złej jakości drogach.**

## **⚠ OSTRZEŻENIE**

Niedoświadczeni kierowcy mają tendencję do niepełnego korzystania z przedniego hamulca. To może wydłużyć drogę hamowania i prowadzić do kolizji. Korzystanie tylko z przedniego lub tylko z tylnego hamulca może spowodować poślizg i utratę kontroli nad pojazdem.

Używaj równomiernie i jednocześnie obydwu hamulców.

## **⚠ OSTRZEŻENIE**

Na mokrej lub śliskiej nawierzchni oraz na zakrętach, hamulców należy używać ostrożnie. Nagłe hamowanie w tych warunkach jest szczególnie niebezpieczne.

Na śliskich i nieregularnych nawierzchniach hamuj zawsze łagodnie i z wyczuciem.

## **⚠ OSTRZEŻENIE**

Zbyt bliska jazda za poprzedzającym pojazdem grozi kolizją. Wraz ze wzrostem szybkości motocykla jego droga hamowania wydłuża się.

Zachowuj zawsze bezpieczny odstęp od pojazdu jadącego przed tobą.

## **⚠ OSTRZEŻENIE**

Mocne hamowanie podczas zakręcania może spowodować uślizg koła, utratę kontroli i / lub przekożiołkowanie.

Rozpocznij hamowanie przed rozpoczęciem zakręcania.

## **OSTRZEŻENIE**

Hamowanie podczas zakręcania może być ryzykowne, bez względu czy motocykl posiada układ ABS. ABS nie kontroluje uślizgu bocznego koła, który może powstać podczas takiego manewru. Może to doprowadzić do utraty panowania nad pojazdem.

Przed rozpoczęciem manewru skręcania wyhamuj odpowiednio jadąc na wprost. Unikniesz ryzykownego manewru hamowania na zakręcie.

## **INFORMACJE DOTYCZĄCE PALIWA**

Należy używać benzyny bezołowiowej o liczbie oktanowej 95 lub więcej (metoda doświadczalna). Używanie bezołowiowej benzyny premium wydłuża żywotność świec zapłonowych i elementów układu wydechowego.

**Zalecane paliwo:**

**Benzyna bezołowiowa premium**

**Pojemność zbiornika paliwa:**

**19,0 L**

**WSKAZÓWKA:**

- *Silnik tego motocykla zaprojektowany został do pracy z bezołowiową benzyną premium.*
- *Jeśli występują problemy z silnikiem, takie jak brak przyspieszenia lub niewystarczająca moc, powodem może być paliwo. W takim przypadku spróbuj zmienić stację benzynową. Jeśli to nie pomoże, zwróć się po pomoc do dealera Suzuki.*

**Zalecenie dotyczące paliwa z utleniaczami**

Paliwa zawierające utleniacze spełniające wymagania dotyczące minimalnej liczby oktanowej oraz opisane poniżej wymagania mogą być stosowane w tym motocyklu bez ryzyka naruszenia warunków gwarancji.

*WSKAZÓWKA: Paliwa z utleniaczami to paliwa zawierające tlen w dodatkowych związkach dodawanych do paliwa, takich jak alkohol.*

## Mieszanka benzyny i etanolu

Mieszanka benzyny bezołowiowej i etanolu (alkoholu zbożowego), zwana niekiedy GASOHOLEM bywa dostępna w niektórych regionach. Tego rodzaju paliwo może zostać zastosowane w tym motocyklu, o ile zawartość etanolu jest nie większa niż 10%. Upewnij się, że liczba oktanowa takiego paliwa nie jest niższa od wymaganej.

Stosuj zalecaną benzynę.



## WSKAZÓWKA:

- Aby zmniejszyć zanieczyszczenie powietrza Suzuki zaleca stosowanie benzyny z utleniaczami.
- Upewnij się, że benzyna z dodatkiem utleniaczy spełnia wymagania minimalnej liczby oktanowej.
- Jeśli nie jesteś usatysfakcjonowany osiąganymi motocyklem osiągając paliwo z dodatkiem utleniaczy lub pojawiło się spalanie stukowe zmień markę stosowanego paliwa, gdyż pomiędzy dostawcami paliwa występują różnice.

## **UWAGA**

Rozlanie benzyny zawierającej alkohol może spowodować uszkodzenia lakierowanych elementów motocykla.

Zachowaj ostrożność przy napełnianiu zbiornika paliwa. W przypadku rozlania się paliwa należy niezwłocznie wytrzeć rozlaną benzynę.

## **UWAGA**

Nie używaj benzyny ołowiowej.

Zastosowanie benzyny ołowiowej doprowadzi do uszkodzenia katalizatora.

## **AKCESORIA, KORZYSTANIE I ZAŁADUNEK MOTOCYKLA**

### **AKCESORIA**

Zamontowanie nieprawidłowych akcesoriów może spowodować wypadek. W celu zapewnienia bezpiecznej jazdy zaleca się oryginalne akcesoria Suzuki. Dealer Suzuki może zainstalować akcesoria odpowiednie dla motocykla. Przy instalacji akcesoriów należy skonsultować się z dealerem Suzuki. Dodatkowo, montując akcesoria upewnij się, że mieszczą się one w dopuszczalnym obciążeniu. Informacje o dopuszczalnym obciążeniu znajdują się pod hasłem „ZAŁADUNEK” na stronie 1-28.



## **⚠ OSTRZEŻENIE**

**Nieprawidłowy montaż akcesoriów lub modyfikacja motocykla mogą powodować zmiany w prowadzeniu skutkujące wypadkiem.**

- **Nigdy nie należy stosować niewłaściwych akcesoriów. Upewnij się, że zastosowane akcesoria są prawidłowo zamontowane.**
- **Zamontuj i używaj akcesoriów zgodnie z ich przeznaczeniem.**
- **W przypadku wątpliwości, co do wyboru akcesoriów należy skontaktować się z autoryzowanym dealerem Suzuki.**

## **Wskazówki do montażu akcesoriów**

- **Montuj akcesoria wpływające na aerodynamikę, takie jak osłony, szyby, oparcia, sakwy i bagażniki tak nisko jak to tylko możliwe. Konstrukcja powinna być zwarta i zamontowana możliwie blisko środka ciężkości motocykla. Upewnij się, że uchwyty i stelaże są sztywno umocowane.**
- **Upewnij się, czy przy pokonywaniu zakrętów będzie istniał bezpieczny odstęp między bagażem, a ziemią. Sprawdź, czy zamontowane wyposażenie nie zakłóca pracy zawieszek, układu kierowniczego lub innych urządzeń motocykla.**
- **Akcesoria montowane na kierownicy lub widelcu koła przedniego również oznaczają dodatkową masę, która powoduje problemy ze stabilnością. Dodatkowy ciężar powodować będzie pogorszone prowadzenie się motocykla. Może doprowadzić on również do oscylacji przedniego koła i do problemów z opóźnieniem motocykla. Ogranicz do mini-**

- mum akcesoria montowane do kierownicy i na przednim zawieszaniu.
- Nie ciągnij tym motocyklem przyczepy i nie łącz go z wózkiem bocznym. Pojazd ten nie jest przystosowany do w/w kombinacji.
  - Niektóre akcesoria uniemożliwiają zajęcie prawidłowej pozycji do jazdy lub powodują szybsze zmęczenie. Upewnij się, że możesz zająć prawidłową pozycję do jazdy.
  - Wybierz tylko akcesoria, które nie przeciążą instalacji elektrycznej motocykla. Poważne przeciążenia mogą uszkodzić wiązkę elektryczną lub doprowadzić do niebezpiecznej sytuacji. Korzystaj z oryginalnych akcesoriów Suzuki.

## ZAŁADUNEK

### Dopuszczalne obciążenie

- Obciążanie motocykla zmieni jego kierowność i charakterystykę związaną z bezpieczeństwem w stosunku do pojazdu bez bagażu.
- Nigdy nie przekraczaj dopuszczalnej masy całkowitej (DMC) tego motocykla. DMC jest maksymalną masą motocykla, akcesoriów, bagażu, kierowcy i pasażera. Przy doborze akcesoriów pamiętaj o ciężarze zarówno własnym jak i montowanych akcesoriów. Dodatkowy ciężar akcesoriów może doprowadzić do pogorszenia bezpieczeństwa i wpłynąć niekorzystnie na kierowność motocykla.

DMC: 420 kg  
Przy ciśnieniu w zimnych oponach:

przód: 250 kPa (2,50 kG/cm<sup>2</sup>, 36 psi)  
tył: 290 kPa (2,90 kG/cm<sup>2</sup>, 42 psi)

## **OSTRZEŻENIE**

Przeładowanie lub nieprawidłowe rozmieszczenie bagażu mogą prowadzić do utraty kontroli nad motocyklem i wypadku.

Przestrzegaj ograniczeń ładowności i poniższych wskazówek dotyczących rozmieszczenia bagażu.

### **Przewożenie bagażu**

Motocykl ten jest pierwotnie przystosowany do przewożenia niewielkiego bagażu przy jeździe bez pasażera. Przestrzegaj poniższych zaleceń dotyczących załadunku motocykla:

- Przewożąc bagaż na tylnym siedzisku zamontuj go pewnie przy pomocy gumowych pasków, itp. Nie przewoź nadmierne bagażu.
- Rozmieść bagaż równomiernie po obydwu stronach pojazdu.
- Umocuj bagaż pewnie. Bagaż należy rozmieścić możliwie nisko i blisko środka motocykla.
- Wyreguluj ustawienie zawiesznień w zależności od obciążenia motocykla.
- Nie mocuj cięższych przedmiotów do kierownicy, przedniego zawieszenia i błotnika tylnego.
- Nie umieszczaj zasobników, kufrów lub innych przedmiotów, które będą wystawać poza tylną krawędź motocykla.

- Sprawdź czy opony napompowane są do ciśnienia zgodnego z aktualnym obciążeniem motocykla. Informacje pod hasłem „CIŚNIENIE W OPONACH I OBCIĄŻENIE” na stronie 3-71.
- Dodatkowe obciążenie, bądź niewłaściwie rozmieszczony bagaż zmniejszają zdolność kierowania motocyklem. Przewożąc bagaż lub z zamontowanymi akcesoriami jeździj wolniej.

## OSTRZEŻENIE

Jeśli bagaż dotknie gorącego wydechu, tłumika lub silnika, może to spowodować pożar bagażu lub motocykla.

Mocując bagaż na motocyklu nie pozwól, aby dotykał on gorących elementów.

## OSTRZEŻENIE

Umieszczanie przedmiotów za osłoną zakłócić może kierowanie pojazdem i w rezultacie doprowadzić do wypadku.

Nie przewoź żadnych przedmiotów za osłoną.

## **MODYFIKACJE**

Nie modyfikuj motocykla.

Modyfikacje związane z konstrukcją lub funkcjonowaniem tego motocykla mogą niekorzystnie wpłynąć na jego kierowalność, zwiększyć głośność układu wydechowego lub nawet zmniejszyć trwałość pojazdu. Dodatkowo oprócz naruszenia prawa mogą być uciążliwe dla innych.

Rama tego motocykla wykonana jest ze stopu aluminium. Zatem nigdy nie modyfikuj ramy poprzez wiercenie lub spawanie, gdyż znacznie ją to osłabi. Modyfikacje mogą prowadzić do niebezpiecznych warunków użytkowania i w konsekwencji do wypadku. Suzuki nie ponosi odpowiedzialności za jakikolwiek uszczerbek na zdrowiu lub uszkodzenie motocykla spowodowane przeróbkami ramy. Możliwy jest montaż przykręcanych akcesoriów, które nie powodują modyfikacji ramy i przekroczenie dopuszczalnego obciążenia opisanego w tym rozdziale.

Modyfikacje motocykla nie są objęte gwarancją.

- Motocykl ten zachowuje zgodność z przepisami dotyczącymi emisji spalin. Wyposażony jest w katalizator oczyszczający spaliny. Wymiana tłumika sprawić może, iż motocykl nie będzie zgodny z przepisami dotyczącymi emisji spalin. Przy wymianie tłumika skonsultuj się z dealerem Suzuki.
- Tłumiki posiadają symbol „Suzuki” wskazujący, iż są oryginalnymi częściami Suzuki.
- Nie tuninguj samodzielnie motocykla i nie demontuj jego elementów. W kwestii tubingu motocykla skonsultuj się z dealerem Suzuki.
- Rekomendujemy stosowanie oryginalnych części Suzuki i specyfikowanych / rekomendowanych olejów i środków smarnych do twojego motocykla. Oryginalne części zamienne są wszechstronnie zbadane i wykonane z przeznaczeniem do motocykli Suzuki.

- Zachowaj zgodność z limitem obciążenia mocując bagaż lub akcesoria na motocyklu.

## **⚠ OSTRZEŻENIE**

Modyfikacje aluminiowej ramy, takie jak wiercenie lub spawanie zmniejszą jej wytrzymałość. Modyfikacje mogą prowadzić do niebezpiecznych warunków użytkowania i w konsekwencji do wypadku.

**Nigdy nie modyfikuj ramy.**



# ROZMIESZCZENIE WSKAŹNIKÓW, ELEMENTÓW STEROWANIA I WYPOSAŻENIA

---

SCHEMAT ROZMIESZCZENIA ELEMENTÓW STEROWANIA.....	2-2
ZESTAW ZEGARÓW.....	2-20
USTAWIENIA SYSTEMU WSPOMAGANIA JAZDY .....	2-140
WŁĄCZNIK ZAPŁONU (STACYJKA) .....	2-158
PRZEŁĄCZNIKI KIEROWNICY .....	2-164
ROZRUCH SILNIKA .....	2-169
NÓŻKA BOCZNA .....	2-175
TANKOWANIE MOTOCYKLA.....	2-176
ZMIANA BIEGÓW.....	2-179
DŹWIGNIA HAMULCA .....	2-187
PEDAŁ HAMULCA KOŁA TYLNEGO.....	2-189
SIEDZISKO .....	2-189
REGULACJA ZAWIESEŃ .....	2-193
GNAZDO USB .....	2-201

# ROZMIESZCZENIE WSKAŹNIKÓW, ELEMENTÓW STEROWANIA I WYPOSAŻENIA

## SCHEMAT ROZMIESZCZENIA ELEMENTÓW STEROWANIA ROZMIESZCZENIE ELEMENTÓW STEROWANIA

Wokół kierownicy GSX-S1000GT

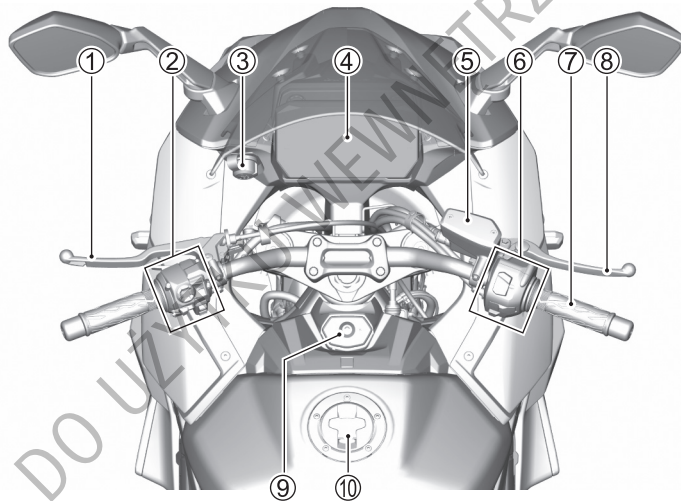



## Wokół kierownicy GSX-S1000GT

- ① Dźwignia sprzęgła
- ② Lewy przełącznik zespolony (👉 2-8)
- ③ Gniazdo USB (👉 2-201)
- ④ Zestaw zegarów (👉 2-20)
- ⑤ Zbiorniczek płynu hamulcowego przedniego hamulca (👉 3-58)
- ⑥ Prawy przełącznik zespolony (👉 2-8)
- ⑦ Manetka gazu
- ⑧ Dźwignia hamulca przedniego (👉 2-187)
- ⑨ Stacyjka (👉 2-158)
- ⑩ Korek wlewu paliwa (👉 2-176)

## Widok z lewej strony GSX-S1000GT

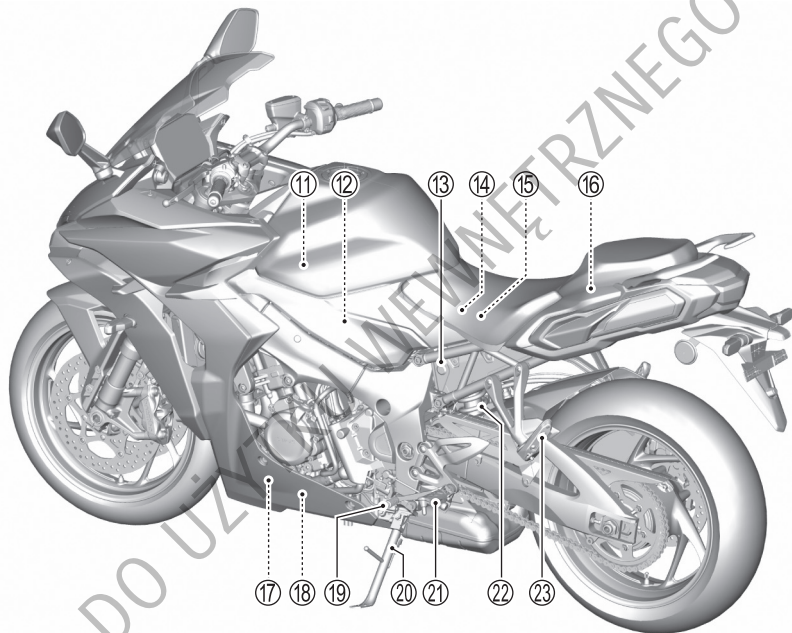

## Widok z lewej strony GSX-S1000GT

- ① Wkład filtra powietrza (👉 3-27)
- ② Korek spustowy filtra powietrza (👉 3-31)
- ③ Zamek siedziska (👉 2-190)
- ④ Akumulator (👉 3-22)
- ⑤ Bezpieczniki (👉 3-90)
- ⑥ Zestaw narzędzi (👉 3-11)
- ⑦ Filtr oleju silnikowego (👉 3-32)
- ⑧ Śruba spustowa oleju silnikowego (👉 3-32)
- ⑨ Dźwignia zmiany biegów (👉 2-179, 3-66)
- ⑩ Nóżka boczna (👉 2-175)
- ⑪ Podnóżki
- ⑫ Zawieszenie tylne (👉 2-198)
- ⑬ Podnóżki pasażera

## Widok z prawej strony GSX-S1000GT

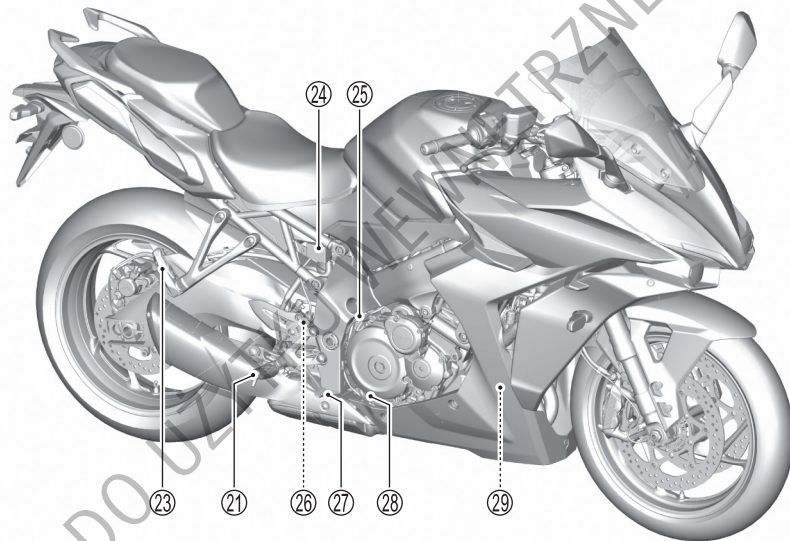

## Widok z prawej strony GSX-S1000GT

- ②1 Podnóżki
- ②3 Podnóżki pasażera
- ②4 Zbiornik płynu hamulcowego hamulca tylnego (☞ 3-58)
- ②5 Korek wlewu oleju (☞ 3-32)
- ②6 Włącznik światła stop hamulca tylnego (☞ 3-65)
- ②7 Pedał hamulca koła tylnego (☞ 3-64)
- ②8 Okienko kontroli poziomu oleju silnikowego (☞ 3-32)
- ②9 Zbiornik wyrównawczy płynu chłodzącego (☞ 3-44)

## PRZEŁĄCZNIKI KIEROWNICY

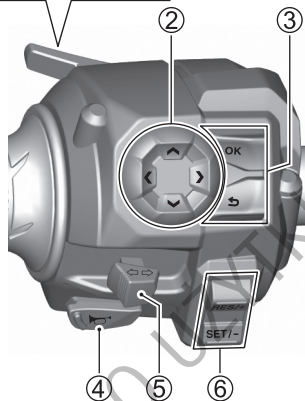
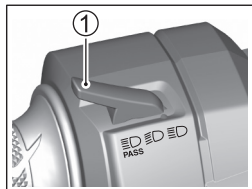

LEWY UCHWYT KIEROWNICY

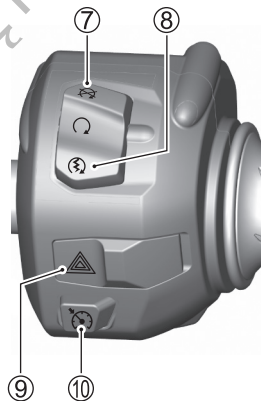

PRAWY UCHWYT KIEROWNICY

## LEWY UCHWYT KIEROWNICY

- ① Włącznik światła mijania / Włącznik sygnału świetlnego (☞ 2-164)
- ② Przełącznik wyboru funkcji SELECT  /  /  /  (☞ 2-165)
- ③ Przełącznik wyboru funkcji MODE **OK** /  (☞ 2-165)
- ④ Włącznik sygnału dźwiękowego (☞ 2-165)
- ⑤ Przełącznik kierunkowskazów (☞ 2-166)
- ⑥ Przełącznik prędkości tempomatu **RES/+** / **SET/-** (☞ 2-165)

## PRAWY UCHWYT KIEROWNICY

- ⑦ Wyłącznik silnika (☞ 2-167)
- ⑧ Przycisk rozrusznika elektrycznego (☞ 2-167)
- ⑨ Włącznik świateł awaryjnych (☞ 2-168)
- ⑩ Włącznik tempomatu (☞ 2-168)

## ROZMIESZCZENIE KONTROLEK OSTRZEGAWCZYCH

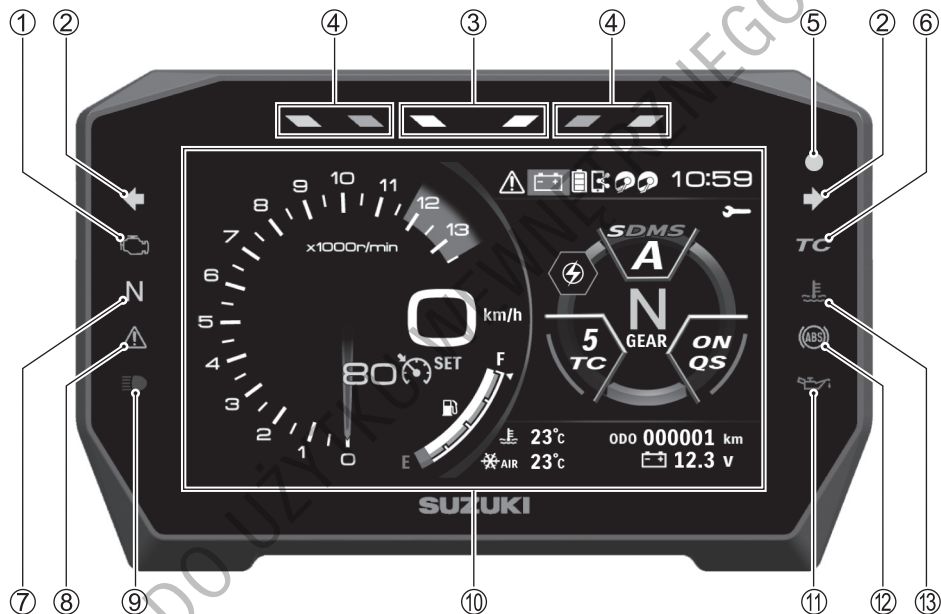



- ① Kontrolka usterki silnika (☞ 2-24)
- ② Kontrolka kierunkowskazów (☞ 2-21)
- ③ Lampka kontrolna obrotów silnika (Główna - MAIN) (☞ 2-22)
- ④ Lampka kontrolna obrotów silnika (Pomocnicza - SUB) (☞ 2-22)
- ⑤ Czujnik optyczny (☞ 2-30)
- ⑥ Kontrolka systemu kontroli trakcji (☞ 2-22)
- ⑦ Kontrolka biegu jałowego (☞ 2-24)
- ⑧ Główna kontrolka ostrzegawcza (☞ 2-26)
- ⑨ Kontrolka świateł drogowych (☞ 2-27)
- ⑩ Wyświetlacz ciekłokrystaliczny LCD (☞ 2-12)
- ⑪ Kontrolka ostrzegawcza ciśnienia oleju (☞ 2-27)
- ⑫ Kontrolka ABS (☞ 2-29)
- ⑬ Kontrolka ostrzegawcza temperatury cieczy chłodzącej (☞ 2-28)

## WYŚWIETLACZ CIEKŁOKRYSTALICZNY LCD

<Widok podczas jazdy>

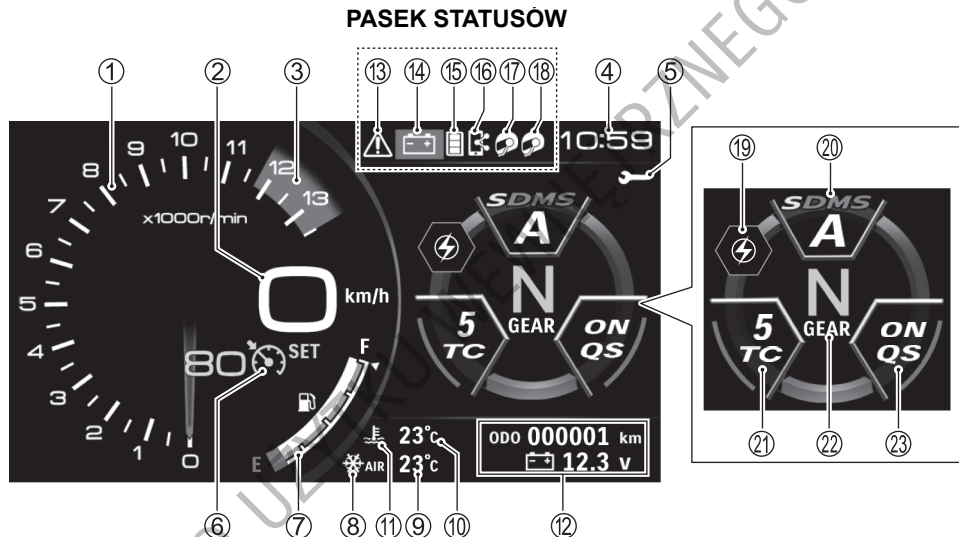

**WSKAZÓWKA:** Nazwy i zwroty wyświetlane na wyświetlaczu podawane są jedynie w języku angielskim.

- ① Obrotomierz (☞ 2-32)
- ② Szybkościomierz (☞ 2-31)
- ③ Czerwony zakres obrotomierza (☞ 2-32)
- ④ Zegar czasowy (☞ 2-53)
- ⑤ Kontrolka przeglądu okresowego (☞ 2-39)
- ⑥ Kontrolka tempomatu (☞ 2-150)
- ⑦ Wskaźnik poziomu paliwa (☞ 2-38)
- ⑧ Ikona niskiej temperatury silnika (☞ 2-36)
- ⑨ Wskaźnik temperatury otoczenia (☞ 2-35)
- ⑩ Wskaźnik temperatury płynu chłodzącego (☞ 2-33)
- ⑪ Ikona temperatury płynu chłodzącego
- ⑫ Ekran informacyjny (☞ 2-46)
- ⑬ Główna kontrolka ostrzegawcza (☞ 2-26)
- ⑭ ikona ostrzegawcza systemu ładowania akumulatora (☞ 2-39)
- ⑮ Wskaźnik naładowania baterii telefonu (☞ 2-42)
- ⑯ Wskaźnik połączenia telefonu (☞ 2-40)
- ⑰ Kontrolka zestawu słuchawkowego kierowcy (☞ 2-44)
- ⑱ Kontrolka zestawu słuchawkowego pasażera (☞ 2-44)
- ⑲ Kontrolka obrotów silnika (☞ 2-107)
- ⑳ Kontrolka trybu jazdy (SDMS) (☞ 2-140)
- ㉑ Wskaźnik systemu kontroli trakcji (☞ 2-143)
- ㉒ Wyświetlacz biegów (☞ 2-37)
- ㉓ Kontrolka Quick Shift (☞ 2-148)

## <Widok MENU>

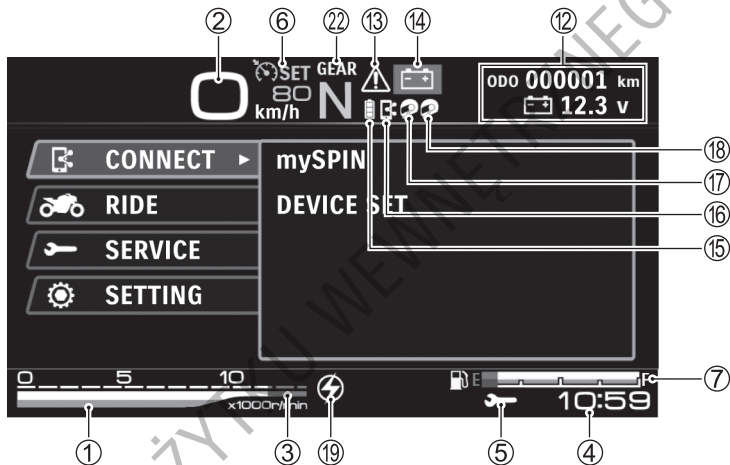

Aby przełączyć do widoku MENU naciśnij i przytrzymaj przełącznik MODE **OK** przez ok. 2 sekundy.

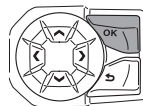

**2 sekundy**

- ① Obrotomierz (☞ 2-32)
- ② Szybkościomierz (☞ 2-31)
- ③ Czerwony zakres obrotomierza (☞ 2-32)
- ④ Zegar czasowy (☞ 2-53)
- ⑤ Kontrolka przeglądu okresowego (☞ 2-39)
- ⑥ Kontrolka tempomatu (☞ 2-150)
- ⑦ Wskaźnik poziomu paliwa (☞ 2-38)
- ⑫ Ekran informacyjny (☞ 2-46)
- ⑬ Główna kontrolka ostrzegawcza (☞ 2-26)
- ⑭ Ikona ostrzegawcza systemu ładowania akumulatora (☞ 2-39)
- ⑮ Wskaźnik naładowania baterii telefonu (☞ 2-42)
- ⑯ Wskaźnik połączenia telefonu (☞ 2-40)
- ⑰ Kontrolka zestawu słuchawkowego kierowcy (☞ 2-44)
- ⑱ Kontrolka zestawu słuchawkowego pasażera (☞ 2-44)
- ⑲ Kontrolka obrotów silnika (☞ 2-107)
- ⑳ Wyświetlacz biegów (☞ 2-37)

## USTAWIENIA KAŻDEJ Z FUNKCJI

<Widok podczas jazdy>

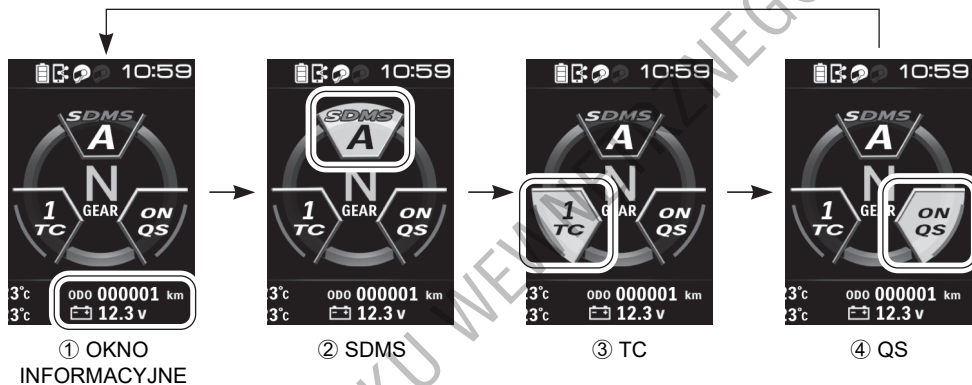

Aby zmienić wyświetlacz naciśnij przełącznik MODE **OK**.

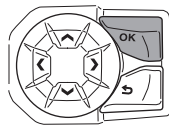

**Krótkie naciśnięcie**

Widok RIDE zawiera następujące elementy od ① do ④.

① **OKNO INFORMACYJNE** (👉 2-46)

- Drogomierz / Woltomierz
- Licznik dzienny 1 / Wskaźnik średniego zużycia paliwa (km/L, L/100km)
- Licznik dzienny 1 (prędkość średnia) / Licznik dzienny 1 (łączny czas)
- Licznik dzienny 2 / Wskaźnik średniego zużycia paliwa (km/L, L/100km)
- Licznik dzienny 2 (prędkość średnia) / Licznik dzienny 2 (łączny czas)
- Wskaźnik zasięgu jazdy / Wskaźnik chwilowego zużycia paliwa

② **SDMS** (👉 2-140)

- Wybierz ustawienie trybu A, B lub C wskaźnika trybu jazdy Suzuki (SDMS).

③ **TC** (👉 2-143)



- Wybierz ustawienie systemu kontroli trakcji: OFF lub 1-5.

④ **QS** (👉 2-148)

- Ustaw Quickshifter. (ON / OFF)

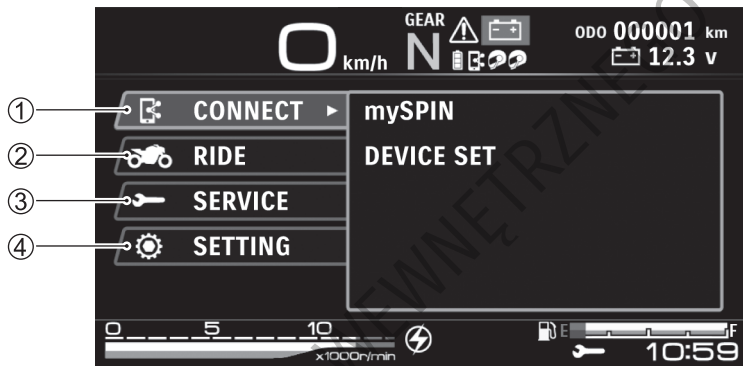
## <Widok MENU>



Korzystając z przełącznika SELECT  /   
ustaw każdą funkcję w widoku MENU.

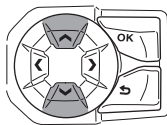

**DO GÓRY  
lub  
W DÓŁ**



Widok MENU zawiera następujące elementy od ① do ④.

① **CONNECT (Połącz)** (☞ 2-58)

- mySPIN (☞ 2-68)
  - Ustaw „SUZUKI mySPIN” (APP).
- DEVICE SET (ustawienia urządzeń) (☞ 2-94)
  - Ustawienie połączenia smartfonów i zestawów słuchawkowych.

② **RIDE (Ustawienia do jazdy)** (☞ 2-107)

- USTAWIENIA WSKAŹNIKA OBROTÓW SILNIKA (Rpm set) (☞ 2-107)
  - Ustaw obroty wskaźnika obrotów silnika.

③ **SERVICE (Ustawienia serwisowe)**

(☞ 2-113)

- WARNING MANAGER (Zarządzanie ostrzeżeniami) (☞ 2-113)
  - Ustaw managera ostrzeżeń.
- NEXT SERVICE (Kolejny przegląd) (☞ 2-114)
  - Ustaw przypomnienie serwisowe.

④ **SETTING (Ustawienia)** (☞ 2-118)

- JASNOŚĆ (Brightness) (☞ 2-119)
  - Ustaw jasność wyświetlacza.
- DAY / NIGHT (dzień / noc) (☞ 2-121)
  - Ustawienie koloru tła wyświetlacza LCD.
- UNIT (Jednostki) (☞ 2-124)
  - Ustaw jednostki.
- DATE / TIME (data / czas) (☞ 2-128)
  - Ustaw datę i czas.
- USTAWIENIA DOMYŚLNE (Default set) (☞ 2-136)
  - Ustawienie MENU do domyślnego.
- SYSTEM INFO (Informacje systemowe) (☞ 2-139)
  - Sprawdź informacje o każdym systemie.

## ZESTAW ZEGARÓW

### OSTRZEŻENIE

Operowanie przełącznikami w celu zmiany wyświetlacza podczas jazdy powinno być wykonywane w zgodzie z ograniczeniami warunków drogowych. Bezpieczna jazda leży w obowiązkach kierowcy.

Zwróć szczególną uwagę na warunki drogowe podczas operowania przełącznikami w celu zmiany wyświetlacza.

### OSTRZEŻENIE

Nieprawidłowe działanie przy przełączniku zespolonym podczas wykonywania operacji na wyświetlaczu może spowodować wypadek.

Podczas działań na wyświetlaczu upewnij się przed jazdą, że tryb jest przełączony, a wartości są ustawione zgodnie z założeniami.

*WSKAZÓWKA: Jeśli ekran LCD rozgrzeje się, parowanie ze smartfonem lub zestawem słuchawkowym może zostać rozłączone.*

## USTAWIENIA WSTĘPNE

Kiedy włączysz stacyjkę do położenia ON, wyświetlacz uruchomi się następująco.

- Wykonywana jest operacja otwarcia wyświetlacza LCD ①.
- Następujące kontrolki zapalą się na 3 sekundy.
  - Kontrolka usterki silnika ②
  - Główna kontrolka ostrzegawcza ③
  - Kontrolka obrotów silnika (Główna - MAIN) ④
  - Kontrolka obrotów silnika (Pomocnicza - SUB) ⑤
  - Kontrolka ostrzegawcza temperatury cieczy chłodzącej ⑥
- Następujące kontrolki zostają uruchomione:
  - Kontrolka ostrzegawcza ciśnienia oleju ⑦
  - Kontrolka ABS ⑧
  - Kontrolka systemu kontroli trakcji ⑨

**WSKAZÓWKA:** Sprawdź warunki wyłączenia kontrolki w dalszej części tego rozdziału.

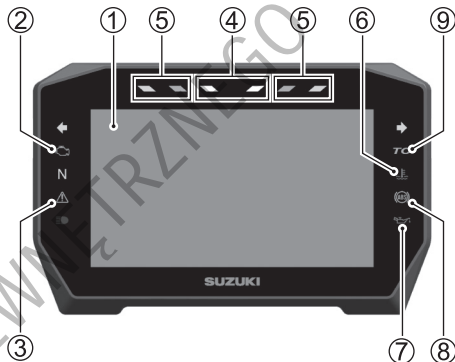

## KONTROLKA KIERUNKOWSKAZÓW

„↔”

W celu włączenia kierunkowskazów uruchom włącznik prawego lub lewego kierunkowskazu.

## KONTROLKA OBROTÓW SILNIKA (MAIN - główna), (SUB - pomocnicza)

Kiedy obroty silnika osiągają zadaną wartość, kontrolka obrotów silnika (MAIN) ①, (SUB) ② zapala się lub miga wskazując, kiedy zmienić bieg na wyższy. W trybie ustawień kontrolki obrotów silnika zmienić można rodzaje świecenia kontrolki i obroty silnika uruchamiające kontrolkę.

Szczegóły dotyczące kontrolki obrotów silnika znajdują się pod hasłem „USTAWIENIA OBROTÓW SILNIKA” na stronie 2-107.

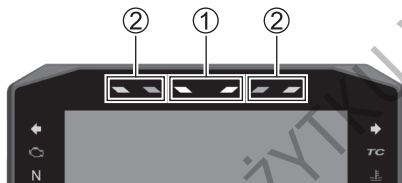

## KONTROLKA SYSTEMU KONTROLI TRAKCJI „TC”

Działanie kontrolki systemu kontroli trakcji (TC) różni się w zależności od ustawień motocykla. Szczegóły znajdują się pod hasłem „SYSTEM KONTROLI TRAKCJI” na stronie 2-143.

Kontrolka kontroli trakcji:

- Kontrolka zapala się po włączeniu stacyjki i gaśnie po przekroczeniu prędkości ok. 10 km/h. System TC przechodzi w tryb gotowości.
- Miga w trakcie działania systemu TC.
- Świeci się stale, gdy system TC jest wyłączony.

Jeśli kontrolka systemu kontroli trakcji TC zapala się, z wyjątkiem chwili włączenia stacyjki zaparkuj motocykl w bezpiecznym miejscu i wyłącz stacyjkę. Oczekaj chwilę, uruchom silnik i sprawdź, czy kontrolka systemu kontroli trakcji TC oraz kontrolka usterki zapalą się po rozpędzeniu motocykla do 10 km/h lub więcej.

- Motocykl funkcjonuje prawidłowo, jeśli po przekroczeniu prędkości 10 km/h kontrolka systemu kontroli trakcji TC zgaśnie.
- Motocykl nie funkcjonuje prawidłowo, jeśli po przekroczeniu prędkości 10 km/h kontrolka systemu kontroli trakcji TC nie zgaśnie. Jeśli kontrolka nie zgaśnie skonsultuj się z twoim dealerem Suzuki.

## OSTRZEŻENIE

Po pojawieniu się usterki w systemie kontroli trakcji TC kontrolka systemu kontroli trakcji TC oraz kontrolka usterki zapalą się równocześnie. W takiej sytuacji system kontroli trakcji nie działa.

Jeśli kontrolki te zapalą się równocześnie wyłącz system kontroli trakcji i skonsultuj się z twoim dealerem Suzuki.

### **KONTROLKA BIEGU JAŁOWEGO „N”**

Zielona kontrolka zapala się, gdy przekładnia jest na biegu neutralnym. Kontrolka zgaśnie po włączeniu dowolnego biegu.

### **KONTROLKA USTERKI SILNIKA „”**

Po włączeniu stacyjki kontrolka usterki w ramach weryfikacji działania zapala się na 3 sekundy i następnie gaśnie.

- Pojawienie się usterki w systemie kontroli emisji, układzie elektrycznym silnika lub wykrycie wypadania zapłonów powoduje zapalenie lub miganie kontrolki usterki silnika.

Zapalenie się lub miganie kontrolki usterki uruchamia równocześnie komunikat „FI” na wyświetlaczu.

Szczegóły znajdują się pod hasłem „WYŚWIETLACZ DIAGNOSTYCZNY” na stronie 2-54.

## **UWAGA**

Dalsza praca silnika z zapaloną lub migającą kontrolką usterki może wpłynąć na system emisji spalin lub zdolność pojazdu do jazdy.

Jeśli podczas pracy silnika kontrolka miga zatrzymaj niezwłocznie motocykl w bezpiecznym miejscu w celu uniknięcia uszkodzenia katalizatora.

Jeśli kontynuujesz jazdę w takiej sytuacji, jedź z niewielką prędkością i niedużym otwarciem przepustnicy. Następnie zleć niezwłoczną kontrolę motocykla dealerowi Suzuki.

*WSKAZÓWKA: Jeśli kontrolka usterki świeci się lub miga skonsultuj się natychmiast z twoim dealerem Suzuki.*

## **GŁÓWNA KONTROLKA OSTRZEGAWCZA**

„”

Po włączeniu stacyjki główna kontrolka ostrzegawcza w ramach weryfikacji działania zapala się na 3 sekundy i następnie gaśnie.

Wystąpienie problemu związanego z następującymi elementami spowoduje zapalenie lub miganie głównej kontrolki ostrzegawczej:

- Usterka silnika
- Usterka przełączników kierownicy
- Wywrotka motocykla

Szczegóły znajdują się pod hasłem „WYŚWIETLACZ DIAGNOSTYCZNY” na stronie 2-54.

*WSKAZÓWKA: Jeśli główna kontrolka ostrzegawcza świeci się lub miga skonsultuj się natychmiast z twoim dealerem Suzuki.*

## **GŁÓWNA KONTROLKA OSTRZEGAWCZA (biała) „”**

Wystąpienie problemu związanego z następującymi elementami spowoduje zapalenie na pasku statusów głównego wskaźnika ostrzegawczego (białego):

- Usterka transmisji danych
- Kluczyk – powiązana usterka
- Usterka silnika
- Usterka przełączników kierownicy
- Wywrotka motocykla

Szczegóły znajdują się pod hasłem „WYŚWIETLACZ DIAGNOSTYCZNY” na stronie 2-54.

*WSKAZÓWKA: Jeśli główna kontrolka ostrzegawcza (biała) się świeci, natychmiast skonsultuj się z dealerem Suzuki.*



## **KONTROLKA ŚWIATEŁ DROGOWYCH „”**

Niebieska lampka zapala się po włączeniu świateł drogowych.

## **KONTROLKA OSTRZEGAWCZA CIŚNIENIA OLEJU „”**

Po włączeniu stacyjki zapala się kontrolka ostrzegawcza ciśnienia oleju. Normalnie, po uruchomieniu silnika kontrolka ostrzegawcza ciśnienia oleju gaśnie.

### **UWAGA**

Otwieranie przepustnicy po uruchomieniu silnika lub jazda motocyklem, gdy kontrolka ciśnienia oleju jest zapalona mogą niekorzystnie wpłynąć na silnik.

Upewnij się, że kontrolka ciśnienia oleju zgasła zanim zaczniesz operować przepustnicą lub rozpoczniesz jazdę.

## **UWAGA**

**Jazda motocyklem lub praca silnika kiedy zapalona jest kontrolka ostrzegawcza ciśnienia oleju może uszkodzić silnik.**

**Jeśli kontrolka ostrzegawcza ciśnienia oleju zapali się wskazując niskie ciśnienie oleju wyłącz natychmiast silnik. Sprawdź poziom oleju i jeśli jest to konieczne uzupełnij go. Jeśli przy prawidłowym poziomie oleju kontrolka nie gaśnie twój autoryzowany dealer Suzuki powinien skontrolować motocykl.**

## **KONTROLKA OSTRZEGAWCZA TEMPERATURY CIECZY CHŁODZĄCEJ „”**

Kontrolka ta zapala się, gdy temperatura cieczy chodzącej osiąga 120°C lub więcej. Jeśli kontrolka ostrzegawcza temperatury cieczy chłodzącej zapala się, wyłącz silnik i po ostudzeniu silnika sprawdź poziom płynu chłodzącego.

Szczegóły znajdują się pod hasłem „KONTROLKA OSTRZEGAWCZA TEMPERATURY CIECZY CHŁODZĄCEJ „”” na stronie 2-33.

## KONTROLKA UKŁADU ABS „(ABS)”

- Zapala się po włączeniu stacyjki do położenia ON i powinna zgasnąć, kiedy prędkość pojazdu przekroczy 10 km/h.
- Jeśli w układzie ABS (układ zapobiegający blokowaniu się kół podczas hamowania) pojawi się jakiś problem lampka kontrolna zapali się. Jeśli lampka kontrolna ABS świeci się układ ABS nie będzie działał.

### OSTRZEŻENIE

System ABS nie działa jeśli kontrolka ABS świeci się. Nagłe lub zbyt mocne hamowanie z zapaloną kontrolką ABS może skutkować zablokowaniem kół i utratę kontroli nad pojazdem.

Skontroluj niezwłocznie motocykl u dealera Suzuki.

### OSTRZEŻENIE

Jazda motocyklem z zapaloną lampką ostrzegawczą systemu ABS jest ryzykowna.

Jeśli podczas jazdy kontrolka ABS zapali się lub zacznie migać zatrzymaj motocykl w bezpiecznym miejscu i wyłącz zapłon. Zaczekaj kilka minut, włącz stacyjkę i sprawdź czy kontrolka zapala się.

- Jeśli po rozpoczęciu jazdy kontrolka zgaśnie ABS będzie funkcjonował poprawnie.
- Jeśli po ruszeniu kontrolka nie gaśnie, system ABS nie działa. Skontaktuj się wówczas niezwłocznie z autoryzowanym serwisem Suzuki.

#### **WSKAZÓWKA:**

- *Jeśli kontrolka ABS gaśnie po uruchomieniu silnika, a przed rozpoczęciem jazdy sprawdź jej działanie przez wyłączenie i ponowne włączenie stacyjki. Jeśli po włączeniu stacyjki kontrolka ABS nie zapala się autoryzowany serwis Suzuki powinien jak najszybciej sprawdzić układ ABS.*
- *Kontrolka ABS może zgasnąć, jeśli przed ruszeniem silnik zostanie wprowadzony na wysokie obroty.*

#### **CZUJNIK OPTYCZNY**

Czujnik optyczny wykrywa jasność otoczenia i ustawia optymalną jasność wyświetlacza.

Jeśli ustawienie tła jest w funkcji AUTO, tryb białego lub czarnego ekranu zostaje wybrany odpowiednio w zależności od ustawionej jasności ekranu.

- Ustawianie jasności wyświetlacza: rozdział „JASNOŚĆ” na stronie 2-119.
- Ustawianie koloru tła wyświetlacza: rozdział „DZIEŃ / NOC” na stronie 2-121.

#### **WSKAZÓWKA:**

- *Zestaw zegarów wyposażony jest w czujnik fotoelektryczny, który automatycznie ustawia jasność TFT i cyfr w odniesieniu do jasności otoczenia. Jeśli czujnik fotoelektryczny jest zasłonięty, automatyczna regulacja światła może nie działać prawidłowo.*
- *Jeśli wyświetlacz TFT rozgrzeje się nadmiernie, ekran może się ściemnić. Po spadku temperatury ekran powraca do normalnego działania. Jednakże, jeśli ekran pozostaje ciemny, skonsultuj się z twoim dealerem Suzuki w celu kontroli motocykla.*

## SZYBKÓCIOMIERZ

Wskazuje prędkość jazdy w kilometrach na godzinę lub w milach na godzinę.

### WSKAZÓWKA:

- Szczegóły, dotyczące przełączania pomiędzy km/h i mph, znajdują się pod hasłem „UNIT - jednostki” na stronie 2-124.
- Wybierz jednostkę prędkości zgodnie z obowiązującymi przepisami ruchu drogowego.
- Po zmianie wyświetlacza sprawdź poprawność ustawienia.



Jeśli rozpoczniesz jazdę, zanim wyświetli się widok „JAZDA”, wskaźnik pokaże wyłącznie prędkość.



## OBROTOMIERZ

Wskazuje prędkość obrotową silnika wyrażoną w obrotach na minutę.

<Czerwony zakres obrotomierza>

Czerwony zakres obrotomierza ① wskazuje zakres obrotów silnika wykraczający poza dopuszczalne obroty. Korzystanie z czerwonego zakresu obrotomierza uniemożliwi płynną pracę silnika i wpłynie negatywnie na jego trwałość.



## KONTROLKA OSTRZEGAWCZA TEMPERATURY CIECZY CHŁODZĄCEJ „”

W celu informowania o temperaturze cieczy chłodzącej motocykl ten wyposażony w ciekłokrystaliczny wyświetlacz (LCD) wyświetla wskaźnik temperatury cieczy chłodzącej ①, kontrolkę wskaźnika temperatury cieczy chłodzącej ② i kontrolkę ostrzegawczą temperatury cieczy chłodzącej ③.



Następujące informacje pojawiają się, gdy temperatura cieczy chodzącej jest niższa niż 20°C lub wyższa niż 120°C.

Temperatura cieczy chłodzącej jest niższa niż 20°C

- Wskaźnik temperatury cieczy chłodzącej ① pojawia się w postaci „\_ \_ \_”.

Temperatura cieczy chłodzącej wynosi 120°C, a nie więcej niż 125°C

- Wskaźnik temperatury cieczy chłodzącej ① miga. (Miga wyłącznie część liczbowa).
- Kontrolka ostrzegawczą temperatury cieczy chłodzącej ③ włącza się.

Temperatura cieczy chłodzącej jest większa niż 125°C

- Wskaźnik temperatury cieczy chłodzącej ① miga wyświetlając HI.
- Kontrolka ostrzegawczą temperatury cieczy chłodzącej ③ zapala się.

Jeśli wskaźnik temperatury cieczy chłodzącej wyświetla „HI”, zatrzymaj silnik i sprawdź poziom chłodziwa w zbiorniku wyrównawczym po schłodzeniu silnika. Szczegółowe informacje znajdują się w rozdziale „W PRZYPADKU PRZEGRZANIA (KONTROLKA OSTRZEGAWCZA TEMPERATURY CIECZY CHŁODZĄCEJ ZAPALA SIĘ)” na stronie 4-3.

## **UWAGA**

**Jazda z przegrzewającym się silnikiem może doprowadzić do jego uszkodzenia.**

**Jeśli kontrolka ostrzegawcza temperatury płynu chłodzącego zapali się, wyłącz silnik i pozostaw do schłodzenia. Nie uruchamiaj silnika do czasu, aż kontrolka ostrzegawcza temperatury płynu chłodzącego zgaśnie.**



## WSKAŹNIK TEMPERATURY OTOCZENIA

Wskaźnik temperatury otoczenia zawsze pokazuje temperaturę otoczenia.

- Zakres wyświetlania temperatury jest od  $-10^{\circ}\text{C}$  do  $50^{\circ}\text{C}$ .
- Wskaźnik temperatury otoczenia pokazuje „Lo”, gdy temperatura otoczenia jest poniżej  $-11^{\circ}\text{C}$ .
- Wskaźnik temperatury otoczenia pokazuje „Hi”, gdy temperatura otoczenia jest powyżej  $51^{\circ}\text{C}$ .

AIR 23°C

## WSKAZÓWKA:

- Wskazania termometru traktuj jako orientacyjne. To wyświetlenie może nie być prawidłowe, kiedy motocykl stoi lub porusza się z niską prędkością.
- Kiedy motocykl jest zatrzymany, ciepło silnika może wpłynąć na wyświetlaną temperaturę.

## Niska temperatura

Tymczasowe okienko „ICY ROAD” ① pojawia się na panelu wyświetlacza, gdy temperatura otoczenia spadnie poniżej 3°C.

Wskaźnik temperatury otoczenia ② miga także przez 30 sekund. Kontrolka niskiej temperatury ③ wyświetlana jest, aż temperatura otoczenia wzrośnie do 5°C lub powyżej.

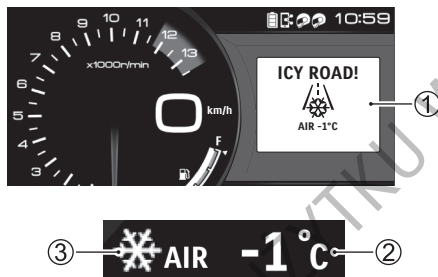

## WSKAZÓWKA:

- Wskazania termometru traktuj jako orientacyjne. To wyświetlenie może nie być prawidłowe, kiedy motocykl stoi lub porusza się z niską prędkością.
- Kiedy pojawi się tymczasowe okienko „ICY ROAD” istnieje ryzyko zamarzniętej nawierzchni drogi. Dlatego zwróć szczególną uwagę na stan nawierzchni drogi.

## WYŚWIETLACZ BIEGÓW

Wyświetlacz biegów wskazuje położenie skrzyni biegów. Wskaźnik wyświetla „N” jeśli skrzynia biegów ustawiona jest w położeniu biegu luzem.

*WSKAZÓWKA: Jeśli na wyświetlaczu wielofunkcyjnym pojawi się symbol „CHECK!”, wyświetlacz biegów nie pokaże aktualnego biegu, lecz pokaże „—”.*



## WSKAŹNIK POZIOMU PALIWA „”

Wskaźnik poziomu paliwa pokazuje ilość paliwa pozostałego w zbiorniku.







- Kiedy zbiornik paliwa jest pełen wyświetlany jest segment do „F”.
- Symbol ① miga, kiedy ilość paliwa spadnie poniżej 4,8 L.
- Symbol ① i zakres „E” ② migają, gdy ilość paliwa spada poniżej 1,9 L.



Widok RIDE



Widok MENU

Zbiornik paliwa	Segment	Symbol 
Pełny		
Ok. 4,8 L		Miga 
Ok. 1,9 L		Miga 

## UWAGA

Zużywanie całego paliwa ze zbiornika (aż do braku paliwa) uszkodzi katalizator.

Uzupełnij paliwo zanim wyczerpie się całkowicie.

### WSKAZÓWKA:

- *Wskaźnik paliwa nie pokazuje prawidłowego poziomu paliwa, gdy motocykl postawiony jest na nóżce bocznej. Włącz stacyjkę dopiero po ustawieniu motocykla w pionie.*
- *Wskażanie wskaźnika poziomu paliwa może zmieniać się podczas jazdy w pochyleniu. Poziom paliwa kontroluj zawsze gdy motocykl jest wyprostowany.*
- *Jeśli symbol dystrybutora miga zatankuj jak najszybciej. Również zakres „E” miga, gdy zbiornik paliwa jest prawie pusty.*

### KONTROLKA PRZEGLĄDU OKRESOWEGO „”

Komunikuje osiągnięcie interwału przeglądowego, który określany jest datą i przebiegiem. Po osiągnięciu zadanej daty lub przebiegu kontrolka przypomnienia o przeglądzie „” zapali się.

Szczegóły znajdują się pod hasłem „③ SERVICE” na stronie 2-113.

*WSKAZÓWKA: W sprawie poprawnego ustawienia przypomnienia o przeglądzie skonsultuj się z twoim dealerem Suzuki.*

### IKONA OSTRZEGAWCZA USTERKI SYSTEMU ŁADOWANIA AKUMULATORA „”

Kontrolka ostrzegawcza ładowania akumulatora zapala się, gdy w systemie ładowania akumulatora pojawia się usterka.

*WSKAZÓWKA: Jeśli kontrolka zapali się, skonsultuj się z twoim dealerem Suzuki.*

## WSKAŹNIK STATUSU POŁĄCZENIA TELEFONU

Kiedy motocykl i smartfon są połączone, wskaźnik statusu połączenia telefonu pojawia się na pasku narzędzi wyświetlacza.

Połączenia wychodzące i przychodzące i korzystanie z aplikacji SUZUKI mySPIN wyświetlane są następująco.

Połączenie wychodzące	Połączenie przychodzące	Korzystanie z SUZUKI mySPIN	Wskaźnik
Niedostępne	Dostępne	Niedostępne	
Niedostępne	Dostępne	Niedostępne	
Dostępne	Dostępne	Dostępne	





#### WSKAZÓWKA:

- *Nie używaj smartfona podczas jazdy.*
- *Jeśli nawet urządzenie, z którego korzystasz jest kompatybilne z Bluetooth®, może się nie połączyć.*
- *Dalsze informacje o ustawianiu połączeń pomiędzy motocyklem i smartfonem znajdują się pod hasłem „USTAWIENIA URZĄDZENIA” na stronie 2-94.*
- *Korzystanie z aplikacji SUZUKI mySPIN umożliwia połączenie smartfona z wyświetlaczem motocykla, dzięki czemu informacje z aplikacji pojawiają się na wyświetlaczu i korzystanie z aplikacji jest możliwe.*

## WSKAŹNIK NAŁADOWANIA BATERII TELEFONU

Kiedy motocykl i smartfon są połączone, wskaźnik naładowania baterii telefonu pojawia się na pasku narzędzi wyświetlacza.

Stan baterii połączonego smartfona wyświetlany jest następująco.

Poziom baterii	Wskaźnik
100% – 80%	
80% – 40%	
40% – 1%	
0%	



*WSKAZÓWKA: Wartość może się zmieniać w zależności od typu smartfona.*

DO UŻYTKU WEWNĘTRZNEGO

## WSKAŹNIK ZESTAWU SŁUCHAWKOWEGO KIEROWCY / WSKAŹNIK ZESTAWU SŁUCHAWKOWEGO PASAŻERA

Kiedy motocykl i urządzenia słuchawkowe są połączone, zestaw słuchawkowy kierowcy ① lub zestaw słuchawkowy pasażera ② pojawiają się na pasku narzędzi wyświetlacza.



Połączenia zestawów słuchawkowych, odbiór muzyki, wykonywanie i odbieranie połączeń wyświetlane są następująco.

Zestaw słuchawkowy kierowcy	Zestaw słuchawkowy pasażera	Odbiór muzyki	Wykonywanie połączeń, odbieranie połączeń	Wskaźnik
Połączony	Niepołączony	Dostępny (Zestaw słuchawkowy kierowcy)	Dostępny (Zestaw słuchawkowy kierowcy)	
Niepołączony	Połączony	Dostępny (Zestaw słuchawkowy pasażera)	Niedostępny	
Połączony	Połączony	Dostępny (Zestaw słuchawkowy kierowcy Zestaw słuchawkowy pasażera)	Dostępny (Zestaw słuchawkowy kierowcy)	

**WSKAZÓWKA:**

- *Jeśli nawet urządzenie, z którego korzystasz jest kompatybilne z Bluetooth®, może się nie połączyć.*
- *Dalsze informacje o ustawianiu połączeń pomiędzy motocyklem i urządzeniami słuchawkowymi znajdują się pod hasłem „USTAWIENIA URZĄDZENIA” na stronie 2-94.*

DO UŻYTKU WEWNĘTRZNEGO

## OKNO INFORMACYJNE

Włącz stacyjkę, aby wyświetlić widok RIDE (Jazda). Aby wybrać okno informacyjne naciśnij przycisk MODE **OK**.

Wybór okna informacyjnego powoduje dwukrotne miganie wyświetlacza.

ODO **001234** km  
 **12.0** V

## Jak ustawić

Użyj przełącznika SELECT  /  do zmiany wyświetlacza.

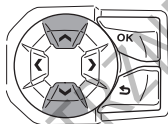

**DO GÓRY**  
lub  
**W DÓŁ**

*WSKAZÓWKA: Szczegóły dotyczące przełączania pomiędzy km/h i mph, km/L i L/100km, MPG IMP i MPG US znajdują się pod hasłem „UNIT - jednostki” na stronie 2-124.*

## **OSTRZEŻENIE**

Koncentrowanie się na wskaźnikach i przełącznikach podczas jazdy może prowadzić do wypadku.

Nie zmieniaj nigdy ustawień wyświetlacza w czasie jazdy. Zmień lub zatwierdź ustawienia kiedy motocykl jest zatrzymany.

Funkcje zmieniają się następująco.

➡ : Przycisk SELECT 

⇨ : Przycisk SELECT 

- ① Drogomierz / Voltomierz
- ② Licznik dzienny 1 / Średnie zużycie paliwa dla licznika 1
- ③ Licznik dzienny 1 (Średnia prędkość jazdy) / Licznik dzienny 1 (Łączny czas)
- ④ Licznik dzienny 2 / Średnie zużycie paliwa dla licznika 2
- ⑤ Licznik dzienny 2 (Średnia prędkość jazdy) / Licznik dzienny 2 (Łączny czas)
- ⑥ Wskaźnik zasięgu jazdy / Wskaźnik chwilowego zużycia paliwa

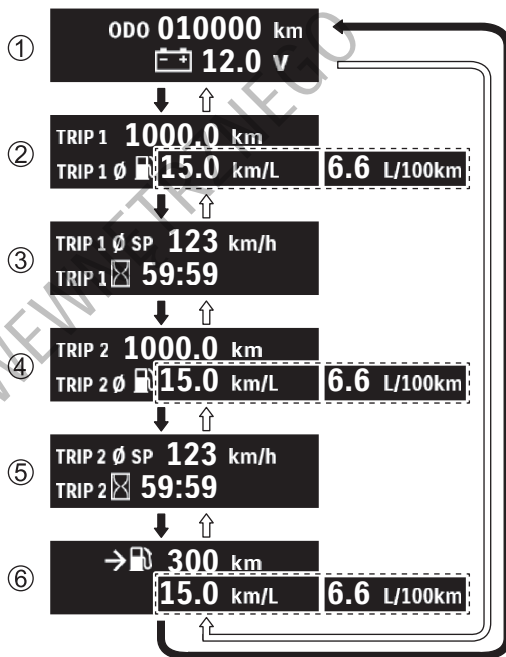

## Drogomierz

**ODO 001234 km**

Drogomierz rejestruje całkowitą liczbę kilometrów przejechanych przez motocykl. Zakres działania licznika wynosi od 0 do 999999 km.

*WSKAZÓWKA: Licznik kilometrów blokuje się po osiągnięciu przebiegu 999999 km i pozostaje na tym wskazaniu.*

## Licznik dzienny

**TRIP 1 2345.6 km**

Po zresetowaniu wyświetlane będą przebiegi do 9999,9.

- Są dwa liczniki dzienne, TRIP 1 i TRIP 2.
- Naciśnij i przytrzymaj przycisk SELECT  na około 2 sekundy, aby zresetować wyświetlacz do 0,0. Ta operacja dedykowana jest do wybranego licznika dziennego TRIP 1 lub TRIP 2, nie do obydwóch.
- Przeprowadzanie resetowania przy ustawionym wyświetlaczu skasuje również powiązane wskazania średniego zużycia paliwa, średniej prędkości i skumulowanego czasu.

*WSKAZÓWKA: Po osiągnięciu przebiegu 9999,9 km licznik powraca do 0,0 i zaczyna odmierzać dystans ponownie.*

## Wskaźnik średniego zużycia paliwa

TRIP 1  24.0 km/L

TRIP 1  4.1 L/100km

TRIP 1  56.6 MPG US

TRIP 1  68.0 MPG IMP

- Wskaźnik ten wyświetla zużycie paliwa dla dystansu przebytego dla obydwu liczników dziennych TRIP1 i TRIP2. Zużycie wyświetlane jest w następujących zakresach.
  - km/L: 0,1 – 99,9
  - MPG US, MPG IMP: 0,1 – 99,9
  - L/100km: 2,0 – 99,9
- Aby wyzerować średnie zużycie paliwa, wyzeruj licznik dzienny.
- Kiedy licznik dzienny wskazuje 0,0, średnie zużycie paliwa jest wyświetlane jako --.-.

*WSKAZÓWKA: Wyświetlacz pokazuje przybliżone wartości, które mogą nie odpowiadać rzeczywistym.*

## Średnia prędkość dla licznika dziennego

TRIP 1 Ø SP **24.0** km/h

- Wskaźnik ten pokazuje średnią prędkość dla liczników TRIP1 lub TRIP2.
- Skasowanie licznika dziennego resetuje także powiązaną średnią prędkość.

## Łączny czas licznika dziennego

TRIP 1  **99:59**

- Wyświetlacz ten pokazuje łączny czas włączenia stacyjki, maksymalnie do 99:59, licząc od ostatniego resetu odpowiedniego licznika dziennego do chwili obecnej.
- Resetowanie licznika dziennego zeruje także odpowiadający licznik łącznego czasu.



## Woltomierz

 **12.0 v**

Woltomierz wskazuje napięcie akumulatora.

### WSKAZÓWKA:

- Wyświetlana wartość może różnić się od wartości podawanych przez inne urządzenia.
- Jeżeli napięcie akumulatora poniżej 12,0 V często pojawia się na wyświetlaczu, motocykl powinien zostać skontrolowany przez autoryzowanego dealera Suzuki.

## Wskaźnik chwilowego zużycia paliwa

**24.0** km/L

**4.1** L/100km

**56.6** MPG US

**68.0** MPG IMP

Wskaźnik ten pokazuje chwilowe zużycie paliwa w trakcie jazdy w następujących zakresach.

- km/L: 0,1 – 99,9
- MPG US, MPG IMP: 0,1 – 99,9
- L/100km: 2,0 – 99,9

#### WSKAZÓWKA:

- Zużycie paliwa nie jest mierzone, gdy prędkość motocykla wynosi 3 km/h lub mniej.
- Wyświetlacz pokazuje przybliżone wartości, które mogą nie odpowiadać rzeczywistym.

#### Wskaźnik zasięgu jazdy



→  300 km

Wskaźnik zasięgu jazdy pokazuje przybliżony zasięg (dystans) z wykorzystaniem paliwa pozostałego w zbiorniku. Automatyczne odliczanie od nowa następuje po zatankowaniu motocykla. Wskaźnik może nie zmienić zasięgu po dołaniu niewielkiej ilości paliwa.

Ustawienie motocykla na nóżce bocznej nie zmieni wskazania zasięgu. Sprawdź przewidywany zasięg (dystans), gdy nóżka boczna jest złożona. Odłączenie akumulatora spowoduje zresetowanie wskaźnika. W takim przypadku, do przejechania pewnego dystansu wskaźnik pokazywał będzie „— —”.

#### WSKAZÓWKA:

- *Przybliżony zasięg jazdy (dystans) jest wartością szacowaną. Wskazanie wyświetlacza może odbiegać od rzeczywistego, przejechanego dystansu. Zaleca się wczesne zatankowanie zbiornika.*
- *Wskaźnik nie wykorzystuje średniego zużycia paliwa do wyliczenia zasięgu jazdy (dystansu), a skalkulowany wynik może nie być identyczny z wyświetlanym średnim zużyciem paliwa.*

#### ZEGAR CZASOWY

Czas wyświetlany jest w trybie 12-to godzinnym.



10:59

*WSKAZÓWKA: Szczegółowe ustawienia znajdują się pod hasłem „DATA/CZAS (Date/time)” na stronie 2-128.*

*WSKAZÓWKA: Nawet przy wyłączonej stacyjce następuje pewien przepływ prądu przez zestaw zegarów powodując zużycie energii. Rozłącz akumulator, jeśli nie będziesz jeździł motocyklem dłużej niż 2 miesiące. Szczegóły znajdują się pod hasłem „AKUMULATOR” na stronie 5-3.*

## WYŚWIETLACZ DIAGNOSTYCZNY

Wyświetlacz diagnostyczny po prawej stronie wyświetlacza LCD pokazuje informacje dotyczące bieżących usterek. Jeśli jedna z poniższych zostanie wyświetlona, skontaktuj się niezwłocznie z twoim dealerem Suzuki w celu kontroli motocykla.

- ① Napięcie akumulatora jest niskie



- ② Błąd komunikacji pomiędzy sterownikami



- ③ Immobilizer niezatwierdzony



- ④ Wykryty błąd silnikowy



- ⑤ Motocykl przewrócił się



⑥ Usterka przełącznika zespolonego

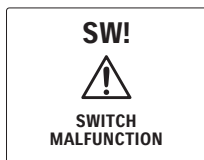

**WSKAZÓWKA:** Jeśli pojawi się wskazanie „CHECK!” silnika nie można uruchomić. Sprawdź poniższe elementy. Jeśli wskazanie CHECK! nie zniknie, motocykl powinien zostać sprawdzony przez dealera Suzuki.

- Sprawdź, czy któryś z bezpieczników nie jest przepalony?
- Czy połączone są kostki wiązki zestawu zegarów?

**WSKAZÓWKA:** Funkcja diagnozy usterek może nie działać w zależności od warunków jazdy (wysokość, temperatura, itd.).

**WSKAZÓWKA:** Użyj „WARNING MANAGER” w MENU, aby sprawdzić błędy wyskakujących okienek. Szczegóły znajdują się pod hasłem „MENEDŻER OSTRZEŻEN” na stronie 2-113.

## Widok MENU



Widok RIDE



Widok MENU

Naciśnij i przytrzymaj przycisk MODE **OK** przez około 2 sekundy, aby przełączyć do widoku MENU.

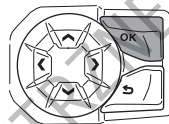

2 sekundy

### WSKAZÓWKA:

- Wyświetlacz przełącza się do widoku MENU tylko, gdy prędkość motocykla jest mniejsza niż 10 km/h.
- Wyświetlacz przechodzi z widoku MENU na RIDE w następujących scenariuszach.
  - Naciśnij przycisk SELECT **◀** lub przycisk MODE **↵**
  - Prędkość motocykla wynosi przynajmniej 10 km/h

## Ustawienia każdej z funkcji

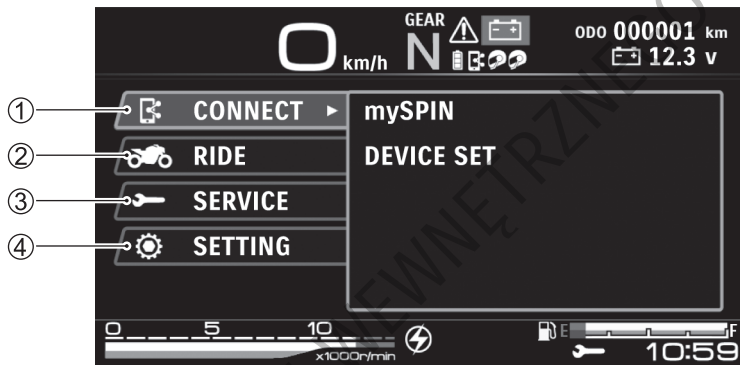

Użyj przycisku SELECT  / , aby ustawić każdą funkcję w widoku MENU.

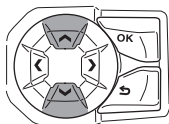

**DO GÓRY**  
lub  
**NA DÓŁ**

## ① CONNECT (Połącz)

Podczas połączenia z motocyklem możesz używać aplikacji SUZUKI mySPIN zainstalowanej w twoim smartfonie.

Sprawdź następujące punkty dotyczące działania i połączenia aplikacji z twoim motocyklem.

- Aplikacja SUZUKI mySPIN zainstalowana jest w twoim smartfonie z ustawieniami domyślnymi.
- Bluetooth® i bezprzewodowy LAN są aktywowane w twoim smartfonie.
- Zestaw słuchawkowy dodany jest do smartfona i motocykla jako urządzenie Bluetooth®. Szczegóły znajdują się pod hasłem „USTAWIENIA URZĄDZENIA” na stronie 2-94.
- Funkcja lokalizowania jest uruchomiona w aplikacji.
- Upewnij się, że aplikacja w smartfonie ustawiona jest w trybie pojazdu „Vehicle mode.”

- Sprawdź, czy wskaźniki połączenia telefonu, zestawu słuchawkowego kierowcy, zestawu słuchawkowego pasażera i stanu naładowania baterii są włączone.

*WSKAZÓWKA: „Vehicle mode” jest trybem, w którym informacje z aplikacji pojawiają się w zestawie wskaźników motocykla, a aplikację obsługuje się przyciskami lewego przełącznika zespolonego motocykla. Więcej informacji znajduje się pod hasłem „<Wyświetlanie aplikacji w zestawie wskaźników motocykla>” na stronie 2-64.*



## CO TO JEST SUZUKI mySPIN?

Aplikacja SUZUKI mySPIN pozwala ci wyświetlać i obsługiwać aplikacje w twoim telefonie z poziomu wyświetlacza zestawu zegarów motocykla. Smartfon klienta i pojazd połączone są za pośrednictwem Bluetooth® i bezprzewodowego LAN. Gdy aplikacja SUZUKI mySPIN jest pre-instalowana w smartfonie klienta, działa jako program uruchamiający aplikacje powiązane z pojazdem. Smartfon, który raz został powiązany, łączy się automatycznie po uruchomieniu SUZUKI mySPIN, a aplikacja może zostać wyświetlona na wyświetlaczu pojazdu klienta lub obsługiwana przełącznikami z kierownicy pojazdu. Aplikacje, które mogą być wyświetlane lub obsługiwane zawierają połączenia telefoniczne, listę kontaktów, mapy, muzykę i obsługę kalendarza. Możesz rozszerzyć funkcjonalność instalując aplikacje innych dostawców. Szczegóły dotyczące aplikacji od innych dostawców sprawdź osobno w instrukcji SUZUKI mySPIN.

## OSTRZEŻENIE

**Obsługiwanie twojego smartfona podczas jazdy może prowadzić do wypadku.**

**Pamiętaj, by zatrzymać pojazd gdy obsługujesz smartfon.**

*WSKAZÓWKA: Korzystając z SUZUKI mySPIN sprawdź proszę umowę licencyjną dla użytkownika zamieszczoną w aplikacji SUZUKI mySPIN (App -> Option -> Information -> Legal).*

## WYMAGANIA SYSTEMOWE

Wymagania systemowe aplikacji dla wersji iOS i Android znajdują się w oddzielnej instrukcji obsługi aplikacji SUZUKI mySPIN.

### WSKAZÓWKA:

- *SUZUKI mySPIN zostało funkcjonalnie przetestowane na systemach iOS 13 i 14 oraz Android 9 i 10. Pomimo tego nie można zagwarantować działania na wszystkich urządzeniach.*
- *SUZUKI mySPIN wykorzystuje transmisję danych smartfona; opłaty komunikacyjne będą ponoszone przez klienta. Sprawdź treść swojej umowy korzystania ze smartfona przed użyciem.*
- *Aby skorzystać z funkcji głosowej SUZUKI mySPIN, zestaw wskaźników musi być połączony z zestawem słuchawkowym. Jeśli zestaw słuchawkowy nie jest połączony, pewne funkcje mogą nie działać.*

- *Zawartość SUZUKI mySPIN wyświetlana na ekranie i proces działania SUZUKI mySPIN może różnić się w zależności od połączonego urządzenia i wersji aplikacji SUZUKI mySPIN.*
- *Jeśli pojawi się problem z SUZUKI mySPIN lub połączonym urządzeniem, zatrzymaj się w bezpiecznym miejscu, wyłącz stacyjkę i spróbuj ponownie połączyć.*

### Przykład:

- *Brak dźwięku z zestawu słuchawkowego*
- *Nieemożliwe połączenie / rozłączenie wskaźników z każdym urządzeniem*
- *Aplikacja SUZUKI mySPIN nie przełącza się do trybu pojazdu „Vehicle mode”*

## Inicjacja

### <Parowanie twojego smartfona z zestawem wskaźników>

Odnieś się do DEVICE SET (☞ 2-94) i sparuj twój smartfon z zestawem wskaźników.

### <Jak pobrać aplikację>

Aby pobrać aplikację SUZUKI mySPIN odczytaj następujący kod QR na twoim smartfonie i pobierz aplikację z odpowiedniego sklepu.

„QR Code” jest zarejestrowanym znakiem handlowym DENSO WAVE INCORPORATED.

<https://play.google.com/store/apps/details?id=com.SUZUKI.SUZUKImySPIN>



<Google Play>

<https://apps.apple.com/us/app/suzuki-myspin/id1528917673>



<App Store>

Jeśli nie możesz uzyskać dostępu do strony pobierania przy użyciu adresu URL lub kodu QR, wyszukaj „SUZUKI mySPIN” w sklepie z aplikacjami.

### <Jak pobrać instrukcję aplikacji i FAQ>

Aby pobrać instrukcję aplikacji SUZUKI mySPIN i FAQ, odczytaj następujący kod QR na twoim smartfonie i pobierz instrukcję aplikacji oraz FAQ.

[https://www.globalsuzuki.com/motorcycle/app/suzukimyspin/suzukimyspin\\_faq\\_man\\_slctn\\_lang.pdf](https://www.globalsuzuki.com/motorcycle/app/suzukimyspin/suzukimyspin_faq_man_slctn_lang.pdf)



<App Manual and FAQs>

### <Uruchamianie aplikacji>

1. Stuknij w twoim smartfonie na ikonę aplikacji SUZUKI mySPIN, aby ją uruchomić.



## <Jak połączyć aplikację za pierwszym razem>

Następujący ekran jest wyświetlany automatycznie, kiedy aplikacja jest uruchamiana po raz pierwszy. Postępuj zgodnie z poniższą procedurą, aby zapisać wstępne ustawienia. Stuknij  ① na dole ekranu.

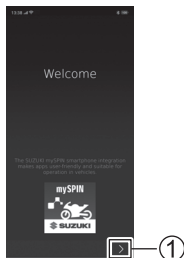

**WSKAZÓWKA:** Odnies się do instrukcji aplikacji SUZUKI mySPIN po dalsze informacje dotyczące ustawień domyślnych aplikacji. ( 2-62)

## <Wyświetlanie aplikacji w zestawie wskaźników motocykla>

Po sparowaniu smartfona z zestawem wskaźników zmień ustawienie aplikacji w smartfonie z „Phone mode” na „Vehicle mode.”

### Tryb „Phone mode”

Tryb telefonu wykorzystuje się do skonfigurowania ustawień za pomocą smartfona przed połączeniem z motocyklem. Tutaj możesz także zdefiniować listę ikon aplikacji, które pojawią się na zestawie wskaźników motocykla i listę innych aplikacji kompatybilnych z aplikacją Suzuki mySPIN.

1. Stuknij „Phone Mode” ① na ekranie zakończenia konfiguracji początkowej.
2. Pojawia się ekran początkowy trybu „Phone mode”.



## Tryb „Vehicle mode”

„Vehicle mode” jest trybem, który po połączeniu smartfona z zestawem wskaźników zezwala na obsługiwanie aplikacji przy pomocy przełączników na kierownicy motocykla.

*WSKAZÓWKA: Bezprzewodowy LAN musi być aktywowany w smartfonie, aby przejść do „Vehicle mode.” Aktywowana musi być również usługa lokalizacji.*

## Przełączanie z „Phone mode” do „Vehicle mode”

1. Aby automatycznie rozpocząć bezprzewodowe połączenie LAN pomiędzy smartfonem, a zestawem wskaźników stuknij w ekranie początkowym trybu Phone (telefonu) lub menu Opcji przycisk „Vehicle Mode” ①. Po nawiązaniu połączenia smartfon przełącza się do trybu „Vehicle mode”.

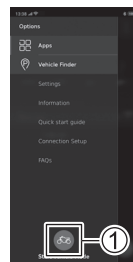
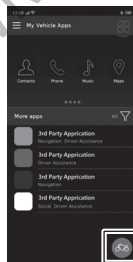

Po połączeniu z bezprzewodowym LAN, w wersji iOS wyświetlony może być następujący ekran. Po wybraniu „Connect” ② wybierz „Join” ③.

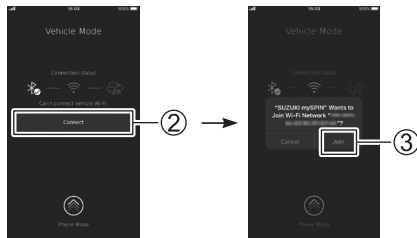



2. Pojawi się ekran „Vehicle mode”. Kiedy aplikacja smartfona jest w trybie Vehicle mode, aplikacja Suzuki mySPIN pojawia się na zestawie wskaźników i obsługa aplikacji może być przeprowadzana lewym przełącznikiem zespołowym kierownicy.





## WSKAZÓWKA:

- Aby korzystać z trybu „Vehicle mode” smartfon musi być odblokowany (nie w trybie uśpienia), a aplikacja SUZUKI mySPIN uruchomiona na pierwszym ekranie. Połączenie z zestawem wskaźników zostanie rozłączone po zablokowaniu lub uśpieniu ekranu smartfona.
  - Aplikacji nie można kontrolować z poziomu telefonu, gdy aplikacja jest w trybie „Vehicle mode”. Aby sterować aplikacją ze smartfona, przesunij na „” na dole ekranu „Vehicle mode” w celu anulowania trybu „Vehicle mode”.
  - Jeśli aplikacja zostaje zamknięta z powodu problemu z połączonym telefonem, połączenie z zestawem wskaźników będzie utracone. Jeśli to się zdarzy, zatrzymaj motocykl w bezpiecznym miejscu, uruchom ponownie aplikację i połącz z motocyklem.
- Sprawdź, czy kontrolki statusu połączenia telefonu, zestawu słuchawkowego kierowcy, zestawu słuchawkowego pasażera i baterii telefonu zostały uruchomione.
  - Jeśli zapłon zostanie wyłączony przy połączonym z zestawem wskaźników smartfonem, połączenie z zestawem zostanie przerwane, jednakże aplikacja pozostanie w trybie „Vehicle mode” i będzie kontynuowała proces łączenia, nawet po zablokowaniu ekranu smartfona. Jeśli nie masz potrzeby ponownego połączenia, po wyłączeniu zapłonu, w celu anulowania trybu „Vehicle mode” przesunij na „”.

## mySPIN

Strona początkowa połączonej aplikacji SUZUKI mySPIN pojawia się na zestawie wskaźników motocykla.



### OSTRZEŻENIE

Operowanie przełącznikami w celu zmiany wyświetlacza podczas jazdy powinno być wykonywane z uwzględnieniem warunków ruchu. Za bezpieczną jazdę odpowiada kierowca.

Zwróć szczególną uwagę na warunki drogowe podczas obsługi przełączników w celu zmiany wyświetlacza.

### WSKAZÓWKA:

- *W zależności od aplikacji, która ma być wyświetlana, wyświetlacz i niektóre funkcje mogą się zmieniać podczas jazdy motocykla w porównaniu do postoju.*
- *Nawiązanie połączenia ze smartfonem może zająć do 50 sekund lub dłużej.*
- *Po połączeniu z SUZUKI mySPIN, wyświetlacz będzie wyświetlany w języku ustawionym na smartfonie. W tej instrukcji treści, które zależą od ustawień językowych smartfona, są wyrażone za pomocą „####”. Ponadto zdarzają się przypadki, w których wyświetlacz nie wyświetla się nawet w języku ustawionym na smartfonie.*

1. W widoku MENU i wyświetleniu „CONNECT”, wybierz „mySPIN”.  
(Przełącznik SELECT  / Przełącznik MODE )

Inicjacja Suzuki mySPIN:  
Połączenia Bluetooth i bezprzewodowe LAN inicjują się



Połączenie smartfona:  
Połączenia Bluetooth i bezprzewodowe LAN są ustanowione



Gotowy do wejścia  
Aplikacja SUZUKI mySPIN jest w trybie „Vehicle mode”

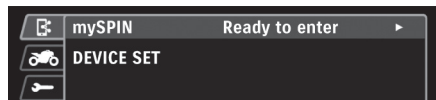

2. Wybierz „mySPIN”, aby wyświetlić ekran początkowy aplikacji.  
(Przełącznik SELECT )

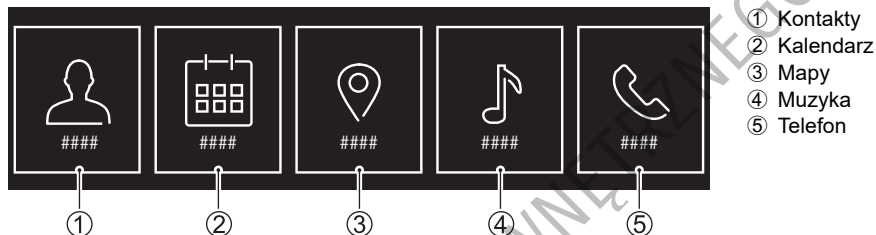

#### WSKAZÓWKA:

- Rozmieszczenie ikon na ekranie głównym aplikacji jest ustawieniem domyślnym podczas instalacji aplikacji. Układ ikon można zmienić w ustawieniach aplikacji. Szczegółowe informacje na temat zmiany rozmieszczenia ikon można znaleźć w skróconej instrukcji obsługi w aplikacji.
- Naciśnij i przytrzymaj przełącznik MODE , gdy pojawi się ekran SUZUKI mySPIN, aby przejść do widoku RIDE. Wykonaj tę samą operację, aby powrócić z widoku RIDE z powrotem do ekranu SUZUKI mySPIN.

3. Ekran SUZUKI mySPIN w zestawie wskaźników zmieni się na następujący ekran, jeśli połączenie między zestawem wskaźników, a aplikacją na smartfonie zostanie przerwane.

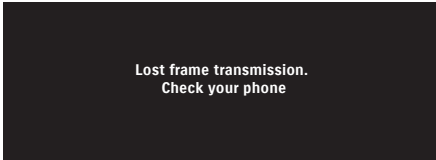

Lost frame transmission.  
Check your phone

## **UWAGA**

Ten ekran pojawi się, gdy aplikacja SUZUKI mySPIN nie będzie już w trybie „vehicle mode” z powodu błędu smartfona lub funkcji uśpienia ekranu smartfona.

Zatrzymaj motocykl w bezpiecznym miejscu i sprawdź stan smartfona.

## **Zawartość aplikacji SUZUKI mySPIN**

Zawartość dostępna w tej aplikacji zawiera Kontakty, Kalendarz, Mapy, Muzykę i Telefon. Aplikacja jest kontrolowana za pomocą przełączników MODE i SELECT znajdujących się na lewym przełączniku kierownicy.

## Telefon

### <Wybieranie numerów telefonów i wykonywanie połączeń>

1. Z ekranu początkowego aplikacji wybierz „Phone.”  
(Przełącznik MODE **OK**)

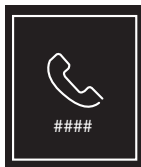

*WSKAZÓWKA: Połączenie przez wprowadzenie numeru telefonu możesz nawiązać tylko wtedy, gdy motocykl jest zatrzymany.*

2. Na ekranie wybierania wprowadź żądany numer telefonu.  
(Przełącznik SELECT **▲** / **▼** / **▶** / **◀**)

Wybierz przycisk połączenia , aby rozpocząć połączenie.

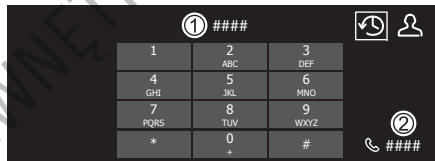

- ① Wybór
- ② Połączenie

3. Podczas nawiązywania połączenia na ekranie pojawia się wyskakujące okienko Połączenie.



4. Gdy odbiorca odbierze telefon, na ekranie pojawi się okienko połączenia w toku.





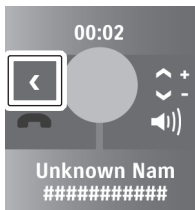

#### WSKAZÓWKA:

- *Jeśli nie masz podłączonego zestawu słuchawkowego, nie możesz nawiązać połączenia. Jeśli przy połączeniu przychodzącym wyświetlane jest wyskakujące okienko połączenia, ale nie możesz odebrać połączenia, upewnij się przed jazdą motocyklem, że zestaw słuchawkowy jest prawidłowo podłączony.*
- *Jeśli dzwonisz, ale nie pojawia się wyskakujące okienko połączenia, zatrzymaj motocykl w bezpiecznym miejscu i sprawdź stan smartfona.*

5. Zakończenie połączenia.  
(Przełącznik SELECT )







**WSKAZÓWKA:**

- Jeśli numer telefonu został wcześniej zarejestrowany za pomocą aplikacji SUZUKI mySPIN, możesz wykonać połączenie podczas jazdy.
- W historii połączeń pojawiają się tylko połączenia wykonane za pomocą aplikacji SUZUKI mySPIN.
- Nie można nawiązać połączenia, wprowadzając numery telefonów podczas jazdy motocyklem. Aby wykonać połączenie, wybierz „ikonę kontaktu” w celu nawiązania połączenia.
- Użyj przełącznika SELECT  / , aby w okienku dostosować głośność połączenia w toku.
  - Zwiększ głośność.  
(Przełącznik SELECT )
  - Zmniejsz głośność.  
(Przełącznik SELECT )



## <Ponowne wybieranie numeru za pomocą ikon w historii połączeń na zestawie wskaźników>

1. Na ekranie wybierania wybierz ikonę w historii połączeń, która pojawia się na zestawie wskaźników.  
(Przełącznik SELECT  /  /  / )

Potwierdź wybór.

(Przełącznik MODE )

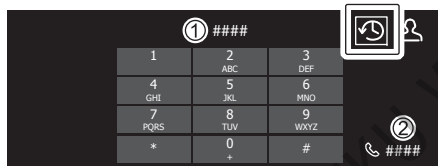

- ① Wybór
- ② Połączenie

2. Pojawia się ekran historii połączeń. Wybierz kontakt.  
(Przełącznik SELECT  /  /  / )

Wybierz przycisk połączenia , aby rozpocząć połączenie.

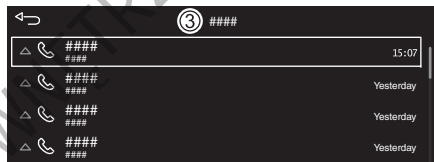

- ③ Ostatnie połączenia SUZUKI mySPIN

## <Wykonywanie połączeń za pomocą ikon kontaktów>

1. Na ekranie wybierania wybierz ikonę kontaktu.

(Przełącznik SELECT  /  /  / )

Zatwierdź wybór.

(Przełącznik MODE **OK**)

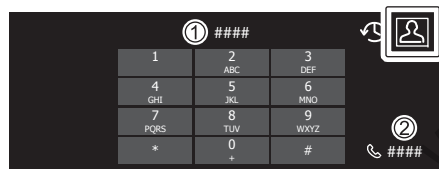

- ① Wybór
- ② Połączenie

2. Wyświetla się ekran kontaktów. Wybierz kontakt.

(Przełącznik SELECT  / )

Naciśnij przełącznik MODE **OK**, aby nawiązać połączenie.

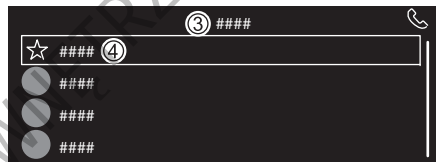

- ③ Wszystkie kontakty
- ④ Ulubione

## <Odbieranie połączeń>

Kiedy otrzymujesz połączenie, na ekranie pojawia się wyskakujące okienko połączenia przychodzącego.

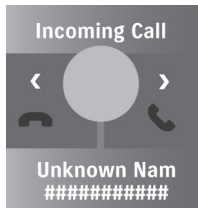

*WSKAZÓWKA: Obsługa po odebraniu połączenia jest taka sama, jak w przypadku wykonywania połączenia. (👉 2-72)*

## Kontakty

### <Wyświetlanie kontaktów do wykonywania połączeń>

1. Na ekranie głównym aplikacji wybierz „Kontakty”.  
(Przełącznik MODE **OK**)



2. Pojawia się ekran kontaktu. Wybierz kontakt.

(Przełącznik SELECT  / )

Naciśnij przełącznik MODE , aby wykonać połączenie.

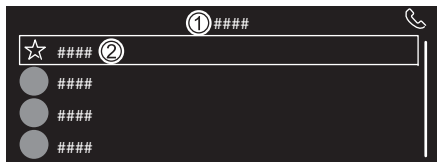

① Wszystkie kontakty

② Ulubione

#### WSKAZÓWKA:

- Jeśli masz więcej niż 31 kontaktów, zostaną one podzielone na kategorie w kolejności alfabetycznej i numerycznej.
- Aby nawiązać połączenie, wprowadzając numer telefonu z ekranu kontaktów, wybierz ikonę telefonu w prawym górnym rogu ekranu.

(Przełącznik SELECT  / )

Naciśnij przełącznik MODE , aby wyświetlić ekran wybierania, na którym możesz wprowadzić numer.

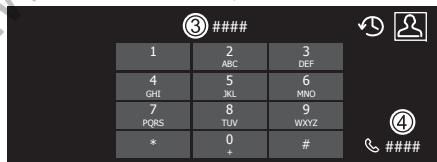
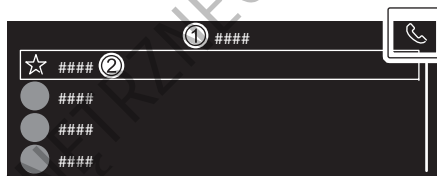

① Wszystkie kontakty

② Ulubione

③ Wybór

④ Połączenie

## <Dodawanie kontaktów do ulubionych>

1. Na ekranie głównym aplikacji wybierz kontakty „Contacts.”  
(Przełącznik MODE **OK**)



2. Wybierz ulubione „Favorites ①” u góry ekranu kontakty „Contacts”  
(Przełącznik MODE **OK**)



3. Wybierz „+Dodaj ulubione ②” u dołu obszaru ulubionych.  
(Przełącznik MODE **OK**)

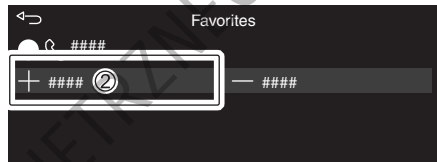

4. Wybierz żądany kontakt z listy kontaktów.

(Przełącznik MODE **OK**)

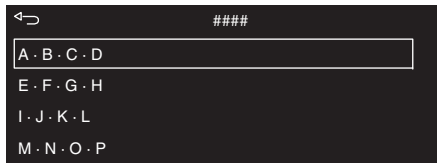

5. Wybierz jeden z numerów telefonów kontaktów.

(Przełącznik MODE **OK**)

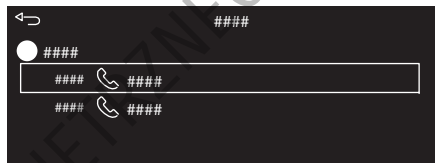

6. Na tym kończy się procedura dodawania kontaktu do ulubionych.

## <Usuwanie kontaktów z twoich ulubionych>

1. Zapoznaj się z procedurą dodawania kontaktów do ulubionych do kroku 3, a następnie wybierz opcję „-Usuń ulubione ③”. (Przełącznik MODE **OK**)

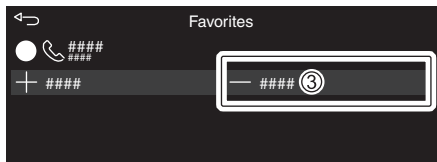

2. Wybierz żądany kontakt z listy ulubionych. (Przełącznik MODE **OK**)



3. Po pojawieniu się i wybraniu wyskakującego okienka potwierdzenia wybierz „Delete ④”.  
(Przełącznik MODE **OK**)

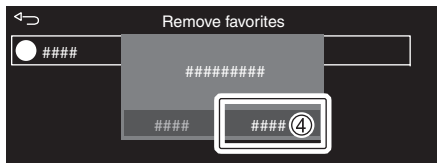

4. To kończy procedurę usuwania kontaktu z twoich ulubionych.

## Mapy

Ta funkcja wyświetla mapę przy użyciu ustawień usługi lokalizacyjnej w aplikacji. Więcej informacji na temat ustawień usługi lokalizacyjnej w aplikacji znajdziesz w instrukcji obsługi aplikacji SUZUKI mySPIN.

### WSKAZÓWKA:

- *Domyślna aplikacja mapy nie ma funkcji nawigacji.*
- *Sposób wyświetlania map i wyników wyszukiwania może się różnić w systemach Android i iOS.*



### <Wyświetlanie ekranu mapy>

1. Na ekranie głównym aplikacji wybierz „Maps.”  
(Przełącznik MODE **OK**)

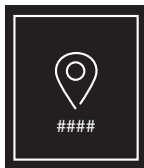

2. Pojawia się ekran Mapa.

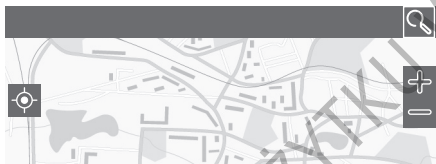



### <Ustawienia wyświetlania mapy (tylko dla iOS)>

1. Na ekranie Mapa wybierz ikonę ustawień wyświetlania mapy.  
(Przełącznik SELECT **▶** / **◀**)

Potwierdź wybór.

(Przełącznik MODE **OK**)



2. Pojawi się ekran ustawień wyświetlania mapy. Wybierz element.  
(Przełącznik SELECT  / )

Potwierdź wybór.

(Przełącznik MODE )

- Ustawienie wyświetlania mapy ma następujące trzy opcje.
  - Standard
  - Satelita
  - Hybryda (Satelita i Mapa drogowa)

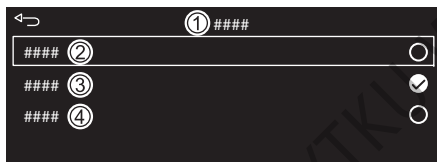

- ① Ustawienia mapy
- ② Standard
- ③ Satelita
- ④ Hybryda

3. Sposób wyświetlania ekranu Mapa zmienia się w zależności od wybranej opcji.

## <Korzystanie z klawiatury do wprowadzenia miejsca docelowego i wyświetlenia trasy>

1. Na ekranie Mapa wybierz ikonę wyszukiwania. (Przełącznik SELECT **▶** / **◀**)

Potwierdź wybór.

(Przełącznik MODE **OK**)

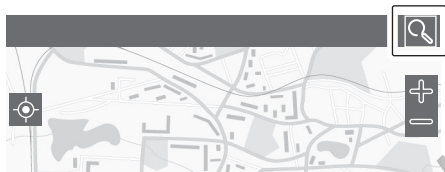



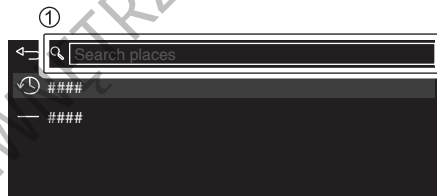

2. Pojawia się ekran wyszukiwania miejsca docelowego. Wybierz pole „Wyszukaj miejsca”. (Przełącznik SELECT **▲** / **▼**)

Potwierdź wybór.

(Przełącznik MODE **OK**)







- ① Wyszukaj miejsca

3. Pojawia się ekran klawiatury. Wprowadź miejsce docelowe.  
(Przełącznik SELECT  /  /  / )

Potwierdź wprowadzony cel.  
(Przełącznik MODE )

Przykład: Wersja angielska



-  : Wstecz
-  : Zmienia układ klawiatury
-  : Spacja (/convert\*)  
\*W zależności od kraju użytkownika
-  : Zmienia język

**WSKAZÓWKA:** Język klawiatury można wybrać w ustawieniach „Klawiatura” w aplikacji. Więcej informacji możesz znaleźć w instrukcji aplikacji SUZUKI mySPIN.

4. Pojawia się trasa do wprowadzonego miejsca docelowego.

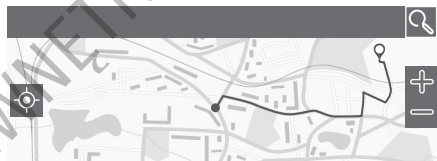

### <Usuwanie całej historii wyszukiwania>

1. Na ekranie wyszukiwania miejsca docelowego wybierz „Usuń wszystkie ostatnie wyszukiwania ①”.  
(Przełącznik MODE **OK**)



2. Po wyświetleniu i wybraniu wyskakującego okienka potwierdzenia wybierz opcję „Usuń ②”.  
(Przełącznik MODE **OK**)



3. Usuń całą historię wyszukiwania.

*WSKAZÓWKA: Nie można wybrać i usunąć określonych wpisów historii wyszukiwania.*

## Muzyka

Następujące pliki muzyczne mogą być wyświetlane i odtwarzane.

Android: Pamięć

iOS: Pamięć , Apple Music

### <Wyświetlanie i odtwarzanie plików muzycznych>

1. Na ekranie głównym aplikacji wybierz „Muzyka”.  
(Przełącznik MODE **OK**)

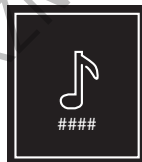

2. Pojawia się ekran Muzyka (menu utworów). Wybierz opcję z menu ścieżki. (Przełącznik SELECT  / )

Potwierdź wybór.

(Przełącznik MODE )

- Menu ścieżki zawiera następujące opcje.

- Teraz odtwarzane: Wyświetl odtwarzany utwór
- Utwory : Szukaj według tytułu utworu
- Wykonawcy: Wyszukaj według nazwy wykonawcy
- Albumy: Wyszukaj według nazwy albumu
- Playlisty: Szukaj według playlist



- ① Teraz odtwarzane
- ② Utwory
- ③ Wykonawcy
- ④ Albumy
- ⑤ Playlisty

#### WSKAZÓWKA:

- *Jeśli jest więcej niż 31 tytułów, zostaną one podzielone na kategorie w kolejności alfabetycznej i numerycznej.*
- *Obsługiwane rozszerzenie listy odtwarzania to „.m3u”. Playlisty nie mogą być tworzone w SUZUKI mySPIN.*

3. Wybierz żądany utwór.  
(Przełącznik SELECT  / )

Potwierdź wybór.  
(Przełącznik MODE **OK**)



⑥ Utwory

4. Pojawia się ekran odtwarzania muzyki.

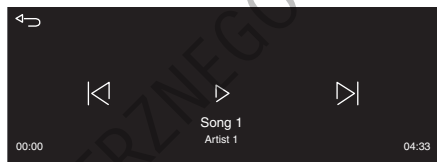

**WSKAZÓWKA:**

- Zawartość ekranu odtwarzania różni się w zależności od podłączonego urządzenia i typu odtwarzanego pliku.
- System obsługuje informacje ze znaczników „ID3”. Jeśli plik muzyczny nie zawiera informacji ze znacznika „ID3”, pojawia się tytuł utworu lub nazwa pliku.



## <Obsługa odtwarzania muzyki>

Odtwórz/Pauza	Przełącznik MODE <b>OK</b>
Wybierz poprzedni utwór	Przełącznik SELECT <b>◀</b> / <b>▼</b>
Wybierz następny utwór	Przełącznik SELECT <b>▶</b> / <b>▲</b>
Głośność	<ol style="list-style-type: none"><li>1. Na ekranie odtwarzania muzyki pojawia się wyskakujące okienko głośności. (Przełącznik SELECT <b>▶</b>, długie naciśnięcie)</li><li>2. Zwiększ głośność. (Przełącznik SELECT <b>▲</b>)</li><li>3. Zmniejsz głośność. (Przełącznik SELECT <b>▼</b>)</li></ol>

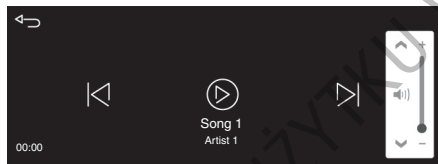

**WSKAZÓWKA:** Ustawienie głośności na 0 wstrzymuje odtwarzanie.



### <Odtwarzanie losowe>

Ta funkcja losuje utwory według kategorii (utwory, wykonawca, album lub playlista).

#### ON:



Potwierdź ikonę odtwarzania losowego , aby rozpocząć odtwarzanie z włączonym odtwarzaniem losowym. Kolor  zmieni się na pomarańczowy.

(Przełącznik MODE )



① Utwory

#### OFF:

Wybierz  na ekranie odtwarzania, aby powrócić do listy. Potwierdź ikonę odtwarzania losowego , aby wznowić odtwarzanie z wyłączonym odtwarzaniem losowym. Kolor  zmieni się na biały.

(Przełącznik MODE )

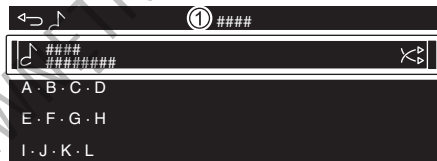

① Utwory

## Kalendarz

1. Na ekranie głównym aplikacji wybierz „Kalendarz”.  
(Przełącznik MODE **OK**)

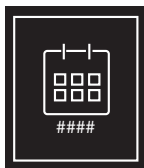

2. Pojawia się ekran kalendarza. Wyświetlane są dzisiejsze wydarzenia. Są sortowane według czasu. Ekran nie może wyświetlać wydarzeń starszych niż bieżący dzień. Jeśli przewiniesz w dół, zobaczysz wydarzenia po dzisiejszym dniu.  
(Przełącznik MODE **OK**)



- ① Dzisiejszy harmonogram
- ② Wydarzenia po dzisiejszym dniu

3. Zobaczysz również następujące informacje.

(Przełącznik MODE **OK**)

- Data i czas
- Cel
- Kreator wydarzenia w kalendarzu (jasny kolor czcionki)
- Zaproszony przez
- Notatki

## USTAWIENIA URZĄDZENIA

Urządzenia typu smartfon (urządzenia mobilne), urządzenia słuchawkowe (zestaw słuchawkowy kierowcy) i urządzenia słuchawkowe (zestaw słuchawkowy pasażera) można dodawać/usuwać oraz podłączać/odłączać.

Urządzenia są dodawane za pomocą połączenia Bluetooth® i bezprzewodowej sieci LAN. Pamiętaj, aby włączyć Bluetooth® i bezprzewodową sieć LAN w swoim smartfonie. Nie wykonuj tych czynności podczas jazdy motocyklem. Podczas obsługi smartfona, np. podczas parowania smartfona z zestawem wskaźników, zatrzymaj motocykl w bezpiecznym miejscu, a następnie obsługuj smartfon.

## O Bluetooth®

Smartfon można podłączyć za pomocą bezprzewodowej technologii Bluetooth zainstalowanej w zestawie wskaźników.

Znak i logo Bluetooth® są zastrzeżonymi znakami towarowymi i stanowią własność firmy Bluetooth SIG, Inc. Firma Robert Bosch GmbH korzysta z technologii Bluetooth w oparciu o te licencje.







## <Obsługiwane wersje Bluetooth® i profile>

Wersja Bluetooth	Bluetooth 4.2
Profil Bluetooth (telefon komórkowy kompatybilny z Bluetooth)	HFP wer.1.7
	A2DP wer.1.3
	AVRCP wersja 1.6
	PBAP w wersji 1.2
Profil Bluetooth (Zestaw słuchawkowy kierowcy lub pasażera zgodny z Bluetooth)	HFP wer.1.7
	A2DP wer.1.3
	AVRCP wersja1.6



## <Specyfikacje obsługiwanej bezprzewodowej sieci LAN >

Protokół	IEEE802.11n
Częstotliwość sieci	2,4 GHz

### <Dodawanie nowych smartfonów>

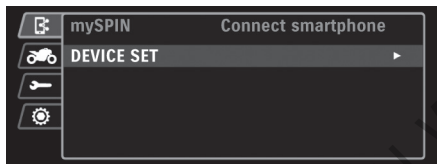
1. W widoku MENU „POŁĄCZ”, wybierz „USTAWIENIA URZĄDZENIA”.  
(Przełącznik SELECT  / Przełącznik MODE )  
(Przełącznik SELECT  / )
2. Potwierdź wybór.  
(Przełącznik SELECT )



3. Ze wskazania „Połączenia Bluetooth” wybierz „Urządzenia mobilne”.  
(Przełącznik SELECT  / )
4. Potwierdź wybór.  
(przełącznik SELECT )

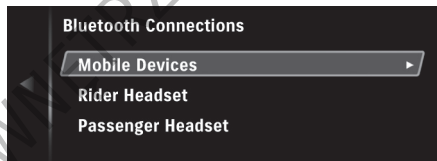

5. Ze wskazania „Urządzenia mobilne” wybierz „Sparuj nowe urządzenia mobilne”.

(Przełącznik SELECT  / )

6. Potwierdź wybór.

(Przełącznik SELECT )

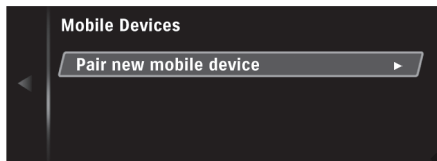

7. Nazwa zestawu wskaźników, „SUZUKI\_MYSPIN\_XXXXX”, pojawia się na ekranie ustawień zestawu wskaźników.

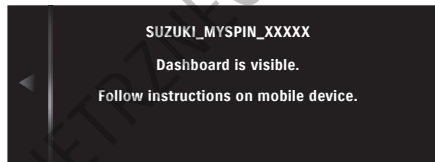

*WSKAZÓWKA: „XXXXX” reprezentuje kombinację liter i cyfr.*

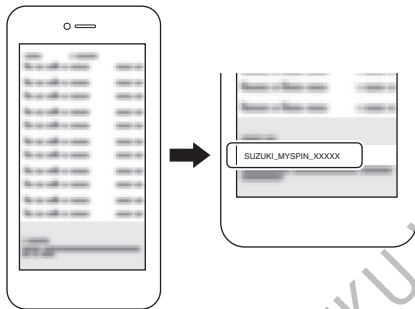

8. Z listy dostępnych urządzeń Bluetooth®, które pojawiają się na ekranie wyboru urządzenia Bluetooth® w smartfonie, wybierz nazwę zestawu wskaźników „SUZUKI\_MYSPIN\_XXXXX”.



9. Na smartfonie pojawi się „Żądanie parowania Bluetooth”.





10. Sprawdź, czy kod na smartfonie pasuje do kodu na ekranie zestawu wskaźników, a następnie wybierz **Yes** . (Przełącznik SELECT )

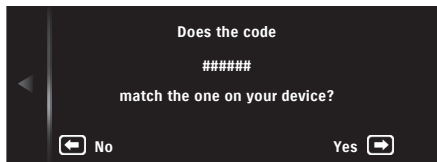



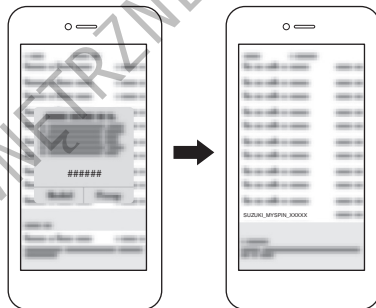

11. Zakończenie „parowania” na smartfonie ustanowiło połączenie z „SUZUKI\_MYSPIN\_XXXXX” i dodaje smartfon do motocykla.



## <Dodawanie nowych urządzeń słuchawkowych>

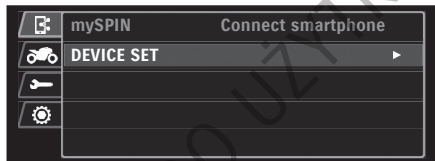

„Zestaw słuchawkowy kierowcy” i „Zestaw słuchawkowy pasażera” są dodawane przy użyciu podobnej procedury.

- Procedurę opisano na przykładzie „Zestawu słuchawkowego kierowcy”.
1. W widoku MENU „POŁĄCZ”, wybierz „USTAWIENIA URZĄDZENIA”.  
(Przełącznik SELECT  / Przełącznik MODE )  
(Przełącznik SELECT  / )
  2. Potwierdź wybór.  
(Przełącznik SELECT )



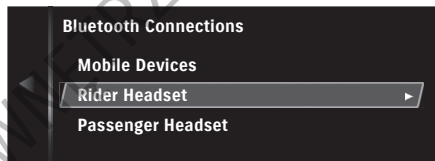

3. Ze wskazania „Połączenia Bluetooth” wybierz „Zestaw słuchawkowy kierowcy”.  
(Przełącznik SELECT  / )
4. Potwierdź wybór.  
(Przełącznik SELECT )

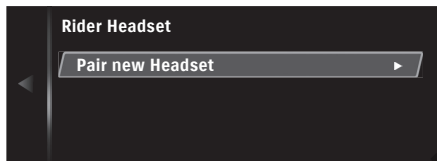

5. Ze wskazania „Zestaw słuchawkowy kierowcy” wybierz „Sparuj nowy zestaw słuchawkowy”.  
(Przełącznik SELECT  / )
6. Potwierdź wybór.  
(Przełącznik SELECT )



7. „Upewnij się, że Twoje urządzenie jest widoczne” pojawia się na ekranie wykrywania zestawu słuchawkowego.
8. Wybierz **OK** .  
(Przełącznik SELECT )

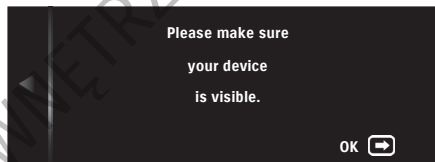

*WSKAZÓWKA: Więcej informacji na temat parowania zestawu słuchawkowego można znaleźć w instrukcji obsługi zestawu słuchawkowego.*

9. „Wyszukiwanie urządzeń...” pojawia się na ekranie wykrywania zestawu słuchawkowego, gdy system rozpoczyna wyszukiwanie urządzeń.

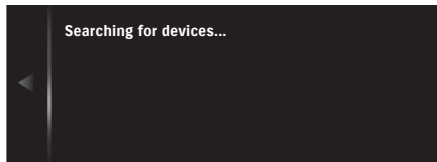

10. Potwierdź, że Twoje urządzenie słuchawkowe zostało znalezione.  
(Przełącznik SELECT ►)

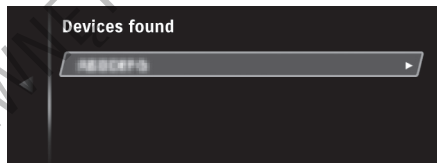

Wybierz swój zestaw słuchawkowy na ekranie „Znaleziono urządzenie”, aby dodać urządzenie.

(Przełącznik SELECT ►)





## ◀Łączenie ze sparowanymi urządzeniami / usuwanie sparowanych urządzeń▶

Procedura łączenia lub usuwania urządzeń „Urządzenia mobilne”, „Zestaw słuchawkowy kierowcy” i „Zestaw słuchawkowy pasażera” jest w większości taka sama.

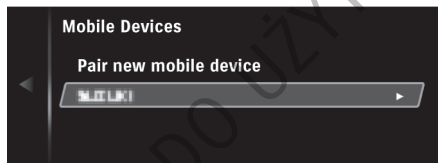
- Procedurę opisano na przykładzie „Urządzenia mobilnego”.
1. Zostanie wyświetlony ekran ustawień „Urządzenia mobilne”. Pojawia się lista sparowanych urządzeń. Wybierz żądane urządzenie.  
(Przełącznik SELECT  / )
  2. Potwierdź wybór.  
(Przełącznik SELECT )



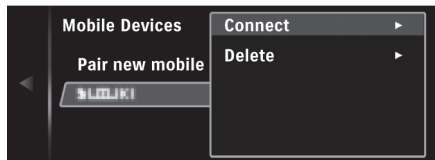

3. Wybierz element.  
(Przełącznik SELECT  / )
  4. Potwierdź wybór.  
(Przełącznik SELECT )
- „Połącz”: łączy się ze sparowanym urządzeniem. Ten element pojawia się tylko wtedy, gdy to urządzenie nie jest połączone.
  - „Rozłącz”: rozłącza ze sparowanym urządzeniem. Ten element pojawia się tylko wtedy, gdy to urządzenie jest połączone.
  - „Usuń”: usuwa urządzenie.



**WSKAZÓWKA:** Zakończenie łączenia/rozłączenia może zająć kilka sekund. Jeśli operacja nie zostanie zakończona po 30 sekundach lub dłużej, wyłącz zapłon i ponów operację.

### **W takim przypadku**

Wybranie „Połącz” ustanawia połączenie z wybranym urządzeniem. Jeśli jednak to urządzenie nie jest poprawnie skonfigurowane, na ekranie ustawień pojawi się „Połączenie nie powiodło się”, wskazując, że nie można nawiązać połączenia.

Wybierz **OK**  w wyskakującym okienku „Połączenie nieudane” na ekranie ustawień. (Przełącznik SELECT .

Skonfiguruj poprawnie urządzenie, a następnie spróbuj połączyć się ponownie.

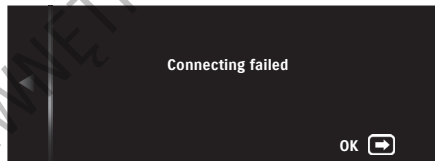
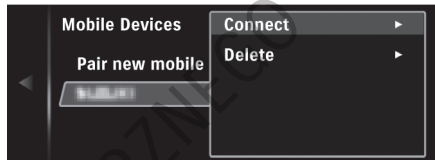

### <Maksymalna liczba urządzeń>

Maksymalnie dwa urządzenia każdego typu mogą być dodane, w tym smartfony (urządzenia mobilne), zestawy słuchawkowe (zestaw słuchawkowy kierowcy) i zestawy słuchawkowe (zestaw słuchawkowy dla pasażera).

Jeśli spróbujesz dodać nowe urządzenie, gdy dwa urządzenia określonego typu (smartfon, zestaw słuchawkowy kierowcy lub zestaw słuchawkowy pasażera) są już sparowane, na ekranie ustawień pojawi się następujący komunikat informujący, że nowe urządzenie nie może być dodane.

Następnie przejdź do „<Łączenie ze sparowanymi urządzeniami / usuwanie sparowanych urządzeń>” na stronie 2-103 i usuń urządzenie, którego już nie potrzebujesz.

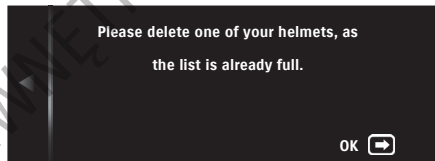
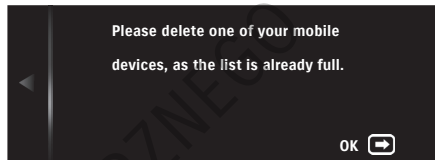

Jeśli spróbujesz dodać nowe urządzenie, gdy jedno sparowane urządzenie jest aktualnie połączone z motocyklem, na ekranie ustawień pojawi się następujący komunikat wskazujący, że bieżące urządzenie zostanie odłączone.

Zobacz „<Dodawanie nowych smartfonów>” na stronie 2-96 i „<Dodawanie nowych urządzeń słuchawkowych>” na stronie 2-100, aby dodać nowe urządzenie.

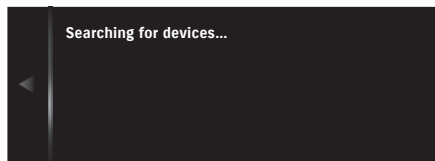
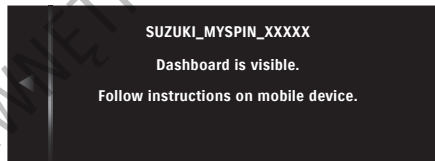
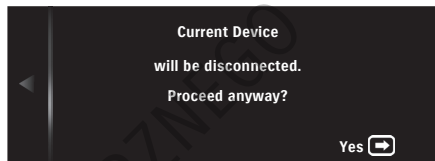



## ② JAZDA



Ustaw lampkę kontrolną obrotów silnika (główną) i (pomocniczą).

Po osiągnięciu zadanych obrotów silnika, kontrolka obrotów silnika (MAIN) świeci, a (SUB) zapala się lub miga.



## USTAWIENIA OBROTÓW SILNIKA

### Ustawienie trybu

Ustaw świecenie (ON, MIGANIE, OFF) głównej kontrolki prędkości obrotowej silnika LED (biała) i pomocniczej diody LED (zielona, żółta).

1. W widoku MENU, Jazda „RIDE”, wybierz Ustaw obroty silnika „RPM SET”.  
(Przełącznik SELECT  / Przełącznik MODE )



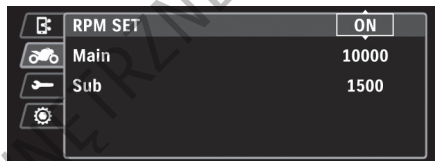

2. Wybranie „RPM SET” powoduje, że opcja pojawia się z ramką.  
(Przełącznik SELECT  / Przełącznik MODE )



Wybierz tryb, gdy pojawi się ramka wokół opcji.

(Przełącznik SELECT  / )

- „WYŁĄCZONY” ➔ „WŁĄCZONY” ➔ „MIGA” ➔ „WYŁĄCZONY”  
(Przełącznik SELECT )

- „WYŁĄCZONY” ⇔ „MIGA” ⇔ „WŁĄCZONY” ⇔ „WYŁĄCZONY”  
(Przełącznik SELECT )

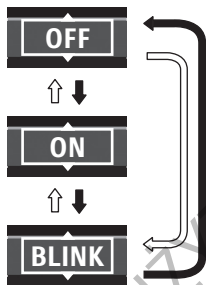



3. Wybrany tryb zostaje potwierdzony po zniknięciu ramki.

(Przełącznik SELECT  / Przełącznik MODE )

4. Wskaźnik obrotów silnika „” jest powiązany z wyborem „ON” lub miga „BLINK”.

- Poniżej przedstawiono schematy wskaźników lampek wskaźnika obrotów silnika (głównej/pomocniczej) oraz wskaźnika obrotów silnika „”.





TRYB	WŁĄCZONA	MIGA	WYŁĄCZONA
„Główna”	Świeci	Miga	–
„Pomocnicza”	Świeci	Świeci	–
Wskaźnik obrotów silnika „  ”			–

## WSKAZÓWKA:



- Gdy w ustawieniach trybu wybrane jest „OFF”, „Main” i „Sub” nie mogą być wybrane. W takim przypadku wybierz „ON” lub miganie „BLINK” w ustawieniach trybu.
- Po podłączeniu klem akumulatora pamiętaj o ponownym ustawieniu kontrolki obrotów silnika.
- Podczas konfigurowania ustawień możesz przejść z powrotem do widoku JAZDA (wymuszenie zamknięcia). Obowiązują będą ustawienia skonfigurowane do tego momentu. (Przełącznik MODE , długie naciśnięcie)
- Konfiguracja ustawień jest zakończona po wyłączeniu stacyjki lub rozpoczęciu jazdy motocyklem. Obowiązują zacząć ustawienia skonfigurowane do tego momentu.



## Ustawienie kontrolki głównej (obroty silnika głównej diody LED ustawione wstępnie)

Ustaw obroty zapalenia białej kontrolki MAIN.

1. Wybierz „ON” lub miganie „BLINK” w ustawieniach trybu.  
(Przełącznik SELECT  / )
2. Wybierz główna „Main”.  
(Przełącznik SELECT  / )





3. Wybranie „Main” powoduje wyświetlenie opcji z obramowaniem.  
(Przełącznik SELECT  / Przełącznik MODE )

Wybierz ustawienie obrotów „Main”, gdy opcja jest wyświetlana z ramką.  
(Przełącznik SELECT  / )







Zaprogramowane przedziały obrotów są następujące:

- od 4000 obr/min do 11750 obr/min (obr/min, przy których zaczyna się czerwona strefa) w przyrostach co 250 obr/min.



4. Wybrane obroty są zatwierdzone po zniknięciu obramowania.  
(Przełącznik SELECT  / Przełącznik MODE )

## Ustawienie pomocniczej kontrolki obrotów silnika SUB

Ustaw czas świecenia diody Sub (zielonej, żółtej).

1. Wybierz „ON” lub miganie „BLINK” w ustawieniach trybu.  
(Przełącznik SELECT  / )
2. Wybierz „Sub”.  
(Przełącznik SELECT  / )





3. Wybranie „Sub” powoduje wyświetlenie opcji z obramowaniem.  
(Przełącznik SELECT  / Przełącznik MODE )

Wybierz ustawienie „Sub” RPM, gdy opcja jest wyświetlana z ramką.  
(Przełącznik SELECT  / )



Zaprogramowane zakresy obrotów są następujące:

250 obr/min ↔ 500 obr/min ↔  
1000 obr/min ↔ 1500 obr/min ↔  
2000 obr/min ↔ 2500 obr/min ↔  
3000 obr/min ↔ 250 obr/min

4. Wybrane obroty są zatwierdzone po zniknięciu obramowania.  
(Przełącznik SELECT  / Przełącznik MODE )

Przykład: Gdy dioda MAIN jest ustawiona na 10000 obr/min.

SUB LED zakres obrotów	Kontrolka pomocnicza		Kontrolka główna (Biała)
	(Zielona)	(Żółta)	
250	9500	9750	10000
500	9000	9500	10000
1000	8000	9000	10000
1500	7000	8500	10000
2000	6000	8000	10000
2500	5000	7500	10000
3000	4000	7000	10000





Przykład: Gdy kontrolka obrotów silnika (MAIN LED) jest ustawiona na 10000 obr/min, a (SUB LED) jest ustawiona na 500 obr/min.

Obroty silnika (obr/min) i ustawione obroty	Kontrolka pomocnicza		Kontrolka główna (Biała)	
	(Zielona)	(Żółta)		
Obroty silnika (obr/min) < 9000	-	-	-	
$9000 \leq$ Obroty silnika (obr/min) < 9500	ŚWIECI	-	-	
$9500 \leq$ Obroty silnika (obr/min) < 10000	ŚWIECI	ŚWIECI	-	
$10000 \leq$ Obroty silnika (obr/min)	ŚWIECI	ŚWIECI	ŚWIECI	MIGA

### ③ SERVICE

#### MENEDŻER OSTRZEŻEŃ

Komunikaty te dostarczają informacji o bieżących problemach lub awariach występujących w motocyklu. Funkcję MENEDŻER OSTRZEŻEŃ można wybrać tylko wtedy, gdy występuje problem.

1. W widoku MENU, „SERWIS”, wybierz „MENEDŻER OSTRZEŻEŃ”.  
(Przełącznik SELECT  / Przełącznik MODE )  
(Przełącznik SELECT  / )

Potwierdź wybór.

(Przełącznik SELECT  / Przełącznik MODE )



2. Sprawdź informacje o problemie lub awarii.  
(Przełącznik SELECT  / )



Informacje o awarii

*WSKAZÓWKA: Szczegóły znajdują się pod hasłem „WYŚWIETLACZ DIAGNOSTYCZNY” na stronie 2-54.*

## **NASTĘPNA OBSŁUGA**

Przypomnienie o przeglądzie sygnalizuje następną planowaną obsługę w oparciu o ustawienia daty i przebiegu za pomocą wyświetlacza i kontrolki.

## **⚠ OSTRZEŻENIE**

Kontynuowanie jazdy motocyklem bez wykonania wymaganego przeglądu może niekorzystnie wpłynąć na motocykl i prowadzić do wypadku.

Korzystaj z funkcji przypominania o przeglądzie w celu terminowego przypomnienia o konieczności wykonania przeglądu. Zwróć się do twojego dealera Suzuki celem wykonania przeglądu i zresetowania komunikatu o przeglądzie.

*WSKAZÓWKA: Ustawienie przypomnienia o przeglądzie okresowym skonsultuj ze swoim dealerem Suzuki.*



## <Sprawdzanie ustawień daty i przebiegu funkcji przypomnienia o serwisie>

1. Z menu w widoku „SERWIS” wybierz „NASTĘPNY SERWIS”.

(Przełącznik SELECT  / Przełącznik MODE )

(Przełącznik SELECT  / )

Potwierdź wybór.

(Przełącznik SELECT  / Przełącznik MODE )



2. Sprawdź skonfigurowaną datę i przebieg przypomnienia o przeglądzie.

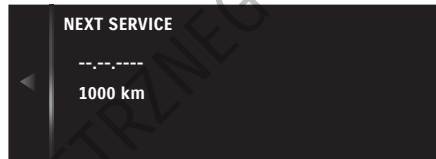

- Domyślne ustawienia fabryczne (specyfikacja europejska)
  - „---.---.----” Data (wybrano DD.MM.RRRR)
  - 1000 km

### <Zanim przypomnienie o przeglądzie zostało wyświetlone>

- Ustawiona data jest wyświetlana.
- Wyświetlany jest przebieg pozostały do ustawionego.

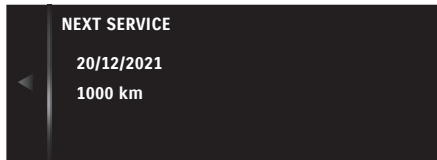

### <Po wyświetleniu przypomnienia o przeglądzie>

- Znak „🔑” ① jest wyświetlany po osiągnięciu ustawionej daty lub przebiegu.
- Bez względu na parametr, który zostanie osiągnięty jako pierwszy, dystans czy data, dystans wyświetlany jest jako „- km” lub „- mile”, a wyświetlona data to data zaprogramowana.



Widok JAZDA (Ride)

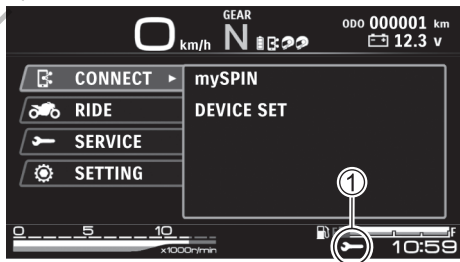

Widok MENU

### <Pre-informacja o zbliżającym się przeglądzie>

Gdy do ustawionej daty lub przebiegu pozostaje 1 miesiąc lub 1000 km, po włączeniu zapłonu przez 3 sekundy wyświetlane jest wcześniejsze powiadomienie o interwale serwisowym (data przeglądu, pozostały przebieg).

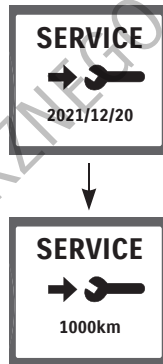







### <Komunikat o przeglądzie>

Jeśli komunikat o przeglądzie uruchomi się, po włączeniu stacyjki przez 3 sekundy wyświetlany będzie ekran alarmowy. Ekran alarmu znika po 3 sekundach lub po naciśnięciu przełącznika SELECT .



### ④ USTAWIENIA

Funkcja ustawienia „SETTING” obejmuje następujące pozycje. Szczegóły sprawdź w odnośnikach.

- JASNOŚĆ ( 2-119)
- DZIEŃ/NOC ( 2-121)
- JEDNOSTKA ( 2-124)
- DATA/CZAS ( 2-128)
- USTAWIENIE DOMYŚLNE ( 2-136)
- INFORMACJE O SYSTEMIE ( 2-139)

## USTAWIENIA KAŻDEJ Z FUNKCJI

### JASNOŚĆ (Brightness)

Opcje ustawienia jasności zestawu wskaźników obejmują „JASNY”, „ŚREDNI” i „CIEMNY”.

## ⚠ OSTRZEŻENIE

Jasność zestawu wskaźników zmienia się w zależności od jasności otoczenia za pomocą czujnika optycznego. W takim przypadku, jeśli czujnik jest zakryty naklejką lub innym przedmiotem, wyświetlacz zestawu wskaźników nie będzie widoczny w jasnym otoczeniu, co może prowadzić do wypadku.

Nie zakrywaj czujnika optycznego naklejkami ani nie blokuj w jakiś sposób dostępu światła do czujnika optycznego.

1. W widoku MENU, „USTAWIENIA”, wybierz „JASNOŚĆ”.



(Przełącznik SELECT  / Przełącznik MODE )

(Przełącznik SELECT  / )



Potwierdź wybór.

(Przełącznik SELECT  / Przełącznik MODE )



2. Wybierz element.  
(Przełącznik SELECT  / )





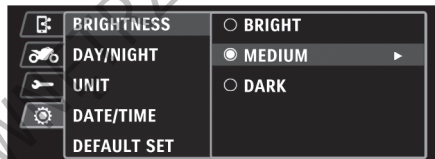

3. Potwierdź wybór.  
(Przełącznik SELECT  / Przełącznik MODE )  
 przechodzi do wybranej pozycji, a ustawienie jest przełączane w tym samym czasie.





## DZIEŃ / NOC



Opcje koloru tła zestawu wskaźników obejmują „AUTO”, „BIAŁY” i „CZARNY”.

1. W widoku MENU, „USTAWIENIA”, wybierz „DZIEŃ/NOC”.  
(Przełącznik SELECT  / Przełącznik MODE )  
(Przełącznik SELECT  / )



Potwierdź wybór.

(Przełącznik SELECT  / Przełącznik MODE )

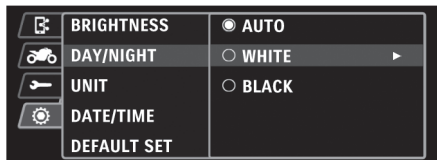

2. Wybierz element.  
(Przełącznik SELECT  / )



3. Potwierdź wybór.  
(Przełącznik SELECT  / Przełącznik MODE )  
 przechodzi do wybranej pozycji, a ustawienie jest przełączane w tym samym czasie.

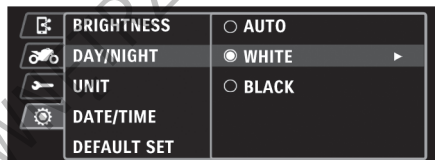



4. Wybrana opcja „AUTO”, „BIAŁY” lub „CZARNY” zacznie obowiązywać, a kolor tła zestawu wskaźników natychmiast zmieni się odpowiednio. Po wybraniu „AUTO” kolor tła zmienia się zgodnie z jasnością w danym momencie.

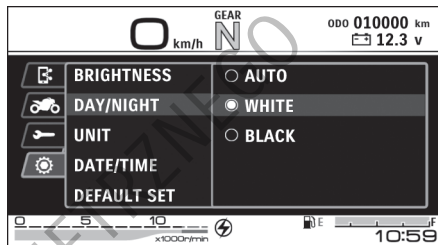

„BIAŁY”



„CZARNY”



## UNIT - jednostki

Ustaw jednostki prędkości, przebiegu, zużycia paliwa, temperatury otoczenia i temperatury cieczy chłodzącej wg poniższej procedury.

*WSKAZÓWKA: „PRĘDKOŚĆ” pojawia się na zestawie wskaźników z jednostką, którą można przełączać między km/h i mph.*

1. W widoku MENU, „USTAWIENIE”, wybierz „JEDNOSTKA”.  
(Przełącznik SELECT  / Przełącznik MODE )  
(Przełącznik SELECT  / )
2. Potwierdź wybór.  
(Przełącznik SELECT  / Przełącznik MODE )



- Wybierz element.  
(Przełącznik SELECT  / )
- Potwierdź wybór.  
(Przełącznik SELECT )

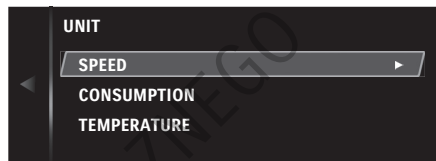

„PRĘDKOŚĆ”

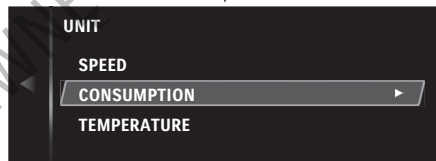

„ZUŻYCIE”

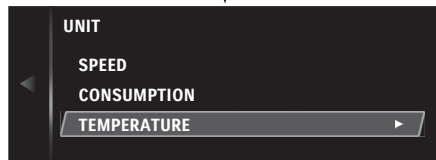

„TEMPERATURA”

5. Pojawi się ekran ustawień dla wybranego parametru.

Wybierz element.

(Przełącznik SELECT  / )

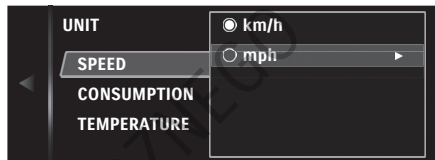

Jednostka miary „PRĘDKOŚĆ”

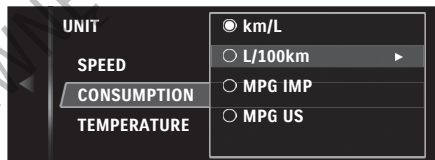

Jednostka miary „ZUŻYCIE”

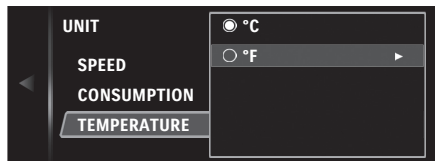

Jednostka miary „TEMPERATURA”

6. Potwierdź wybór.  
(Przełącznik SELECT **▶** / Przełącznik  
MODE **OK**)  
„**◻**” przechodzi do wybranej pozycji, a  
ustawienie jest przełączane w tym  
samym czasie.

*WSKAZÓWKA: Dostępne opcje jednostek  
różnią się w zależności od specyfikacji  
zestawu wskaźników.*

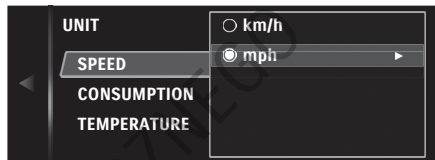

Jednostka miary „PRĘDKOŚĆ”

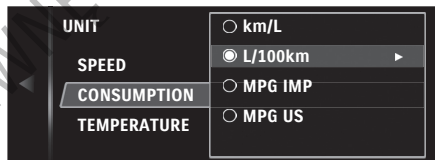



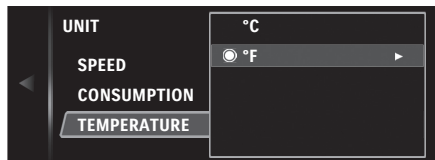



Jednostka miary „ZUŻYCIE”





Jednostka miary „TEMPERATURA”

## DATA/CZAS (Date/time)

Datę i czas ustaw wg poniższej procedury.

1. W widoku MENU, we wskazaniu „USTAWIENIE”, wybierz „DATA/CZAS”.  
(Przełącznik SELECT  / Przełącznik MODE )  
(Przełącznik SELECT  / )
2. Potwierdź wybór.  
(Przełącznik SELECT  / Przełącznik MODE )



- Wybierz element.  
(Przełącznik SELECT  / )
- Potwierdź wybór.  
(Przełącznik SELECT )



„FORMAT DATY”

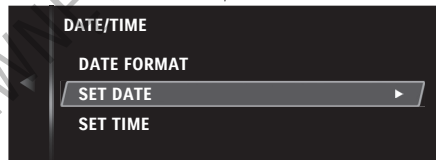

„USTAW DATĘ”

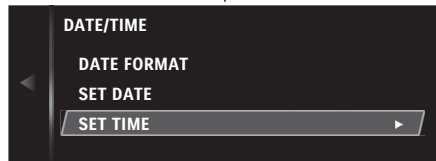

„USTAW CZAS”



## <Ustawienia FORMATU DATY>

1. Pojawia się ekran ustawień „FORMAT DATY”.

Wybierz element.

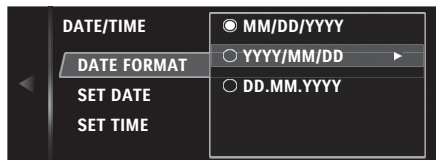
(Przełącznik SELECT  / )



2. Potwierdź wybór.  
(Przełącznik SELECT  / Przełącznik MODE )  
„” przechodzi do wybranej pozycji, a ustawienie jest przełączane w tym samym czasie.

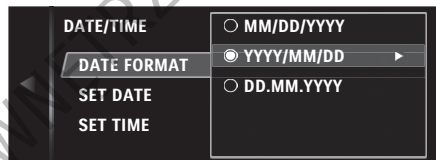



## Ustawienie wskazań

Wyświetlenie daty możliwe jest w trzech wariantach:

- MM/DD/RRRR (miesiąc, dzień, rok)
- RRRR/MM/DD (rok, miesiąc, dzień)
- DD.MM.RRRR (dzień, miesiąc, rok)

## <Ustawienie USTAW DATE (Data)>

1. Pojawia się ekran ustawień „USTAW DATE”. Ustaw część daty, która ma obramowanie.  
(Przełącznik SELECT  / )

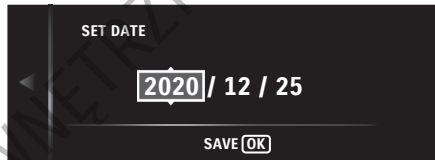

2. Zmień na następną część daty (Rok/Miesiąc/Dzień), aby móc ją ustawić (wskazywaną przez przesunięcie obramowania).

(Przełącznik SELECT ► / ◀)

(np.: RRRR/MM/DD jest wybrany jako FORMAT DATY)

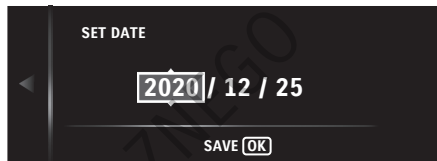

Rok

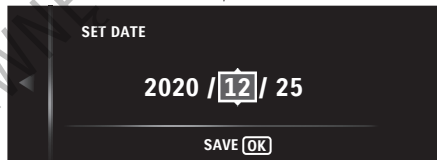

Miesiąc

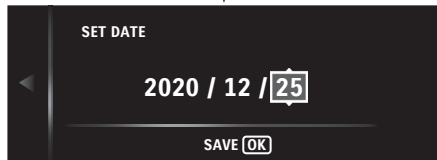

Dzień

3. Zakończ ustawienia daty (rok/miesiąc/dzień).  
(Przełącznik MODE **OK**)



**WSKAZÓWKA:**

- Rok można ustawić w przedziale 2019 do 2099.
- Po odłączeniu i ponownym podłączeniu zacisków akumulatora data jest resetowana. W takim przypadku ustaw ją ponownie.

**<Ustawienie USTAW CZAS (Czas)>**

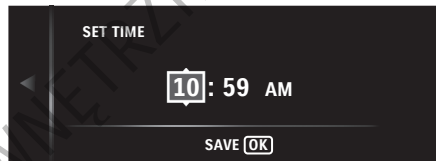
1. Pojawi się ekran ustawień „USTAW CZAS”. Ustaw część daty, która ma obramowanie.  
(Przełącznik SELECT **▲** / **▼**)



2. Przejdź do następnjej części czasu (Godzina/Minuta/AM/PM), aby móc ją ustawić (wskazywaną przez przesunięcie obramowania).  
(Przełącznik SELECT  / )

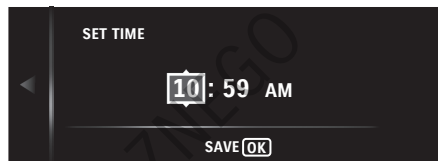

Godzina

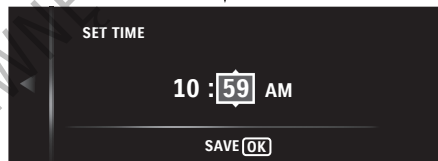

Minuta

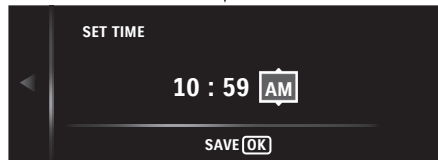

AM(przed)/PM (po południu)

3. Zakończ ustawienia czasu (Godzina/  
Minuta/AM/PM).  
(Przełącznik MODE **OK**)

**WSKAZÓWKA:**

- *Po odłączeniu i ponownym podłączeniu zacisków akumulatora czas jest resetowany. W takim przypadku ustaw go ponownie.*







## USTAWIENIA DOMYŚLNE (Default set)

Poniższa tabela przedstawia domyślne ustawienia, do których można zainicjować system.

### <Ustawienia domyślne>

Przedmiot		Ustawienie domyślne
JASNOŚĆ		ŚREDNIA
DZIEŃ / NOC		BIAŁY
USTAWIENIA OBROTÓW	TRYB	WYŁĄCZONY
	GŁÓWNA	11750 obr/min
	POMOCNICZA	3000 obr/min
JEDNOSTKA	PRĘDKOŚĆ	km/h (z wyjątkiem USA) mil na godzinę (tylko USA)
	ZUŻYCIE	km/h: km/L (z wyjątkiem USA) mph: MPG USA (tylko USA)
	TEMPERATURA	°C (z wyjątkiem USA) °F (tylko USA)
DATA/CZAS (Date/time)	FORMAT DATY	MM/DD/RRRR RRRR/MM/DD DD.MM.RRRR (w zależności od specyfikacji zestawu wskaźników)

**WSKAZÓWKA:** Parowanie Bluetooth zostanie również zainicjowane.



1. W widoku MENU, „USTAWIENIA”, wybierz „USTAWIENIA DOMYŚLNE”.  
(Przełącznik SELECT  / Przełącznik MODE )  
(Przełącznik SELECT  / )
2. Potwierdź wybór.  
(Przełącznik SELECT  / Przełącznik MODE )



3. Pojawia się ekran potwierdzenia „USTAWIENIA DOMYŚLNE”.

 :

Wykonany zostanie proces „USTAWIENIA DOMYŚLNE”.



(Przełącznik SELECT  / Przełącznik MODE )

 :

„USTAWIENIA DOMYŚLNE” zostaną anulowane, a system powróci do poprzedniego ekranu.

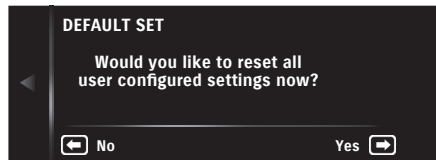
(Przełącznik WYBÓR  / Przełącznik TRYB )



4. Po wykonaniu **Yes**  ekran potwierdzenia przejdzie do następującego ekranu. Po wykonaniu **OK**  system powróci do ekranu z kroku 1.

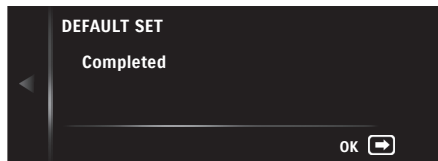







*WSKAZÓWKA: Jeśli pojawi się komunikat „Failed”, proces inicjalizacji systemu nie powiódł się. Jeśli pojawi się wielokrotnie, skontaktuj się z twoim dealerem.*



## INFORMACJA O SYSTEMIE

Tutaj możesz wyświetlić informacje o wersji oprogramowania.

1. W widoku MENU, „USTAWIENIA”, wybierz „INFORMACJE O SYSTEMIE”.  
(Przełącznik SELECT  / Przełącznik MODE )  
(Przełącznik SELECT  / )
2. Potwierdź wybór.  
(Przełącznik SELECT  / Przełącznik MODE )

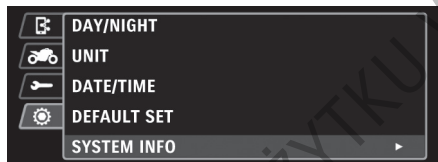

3. Pojawia się ekran „INFORMACJE O SYSTEMIE”.

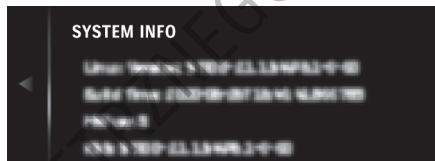

## USTAWIENIA SYSTEMU WSPOMAGANIA JAZDY

### PRZEŁĄCZNIK TRYBU JAZDY SUZUKI (SDMS)

SDMS jest funkcją pozwalającą na wybór charakterystyki silnika pomiędzy trybami A, B lub C w zależności od preferencji kierowcy i uwzględniając możliwości jazdy włączając w to szybkie podróżowanie i zatłoczone drogi.



### Charakterystyki trybów jazdy

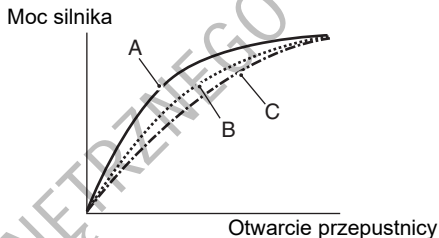

#### Tryb A

Zapewnia ostrą reakcję na otwarciu przepustnicy w całym zakresie obrotów w celu uzyskania pełnej mocy silnika.

#### Tryb B

Do średnich zakresów otwarcia przepustnicy zapewnia łagodniejszą reakcję na ruch manetki gazu niż tryb A.

#### Tryb C

Aż do górnego zakresu otwarcia przepustnicy zapewnia łagodniejszą odpowiedź na ruch manetki gazu niż tryb B.

## Ustawienie trybu

Po włączeniu stacyjki uruchamiany jest ostatnio używany tryb jazdy. Aby zmienić tryb jazdy postępuj wg poniższej procedury:

1. W widoku JAZDA (Ride) wybierz „SDMS”.  
(Przełącznik MODE **OK**)

Wybrany element jest podświetlony.



2. Zamknij całkowicie manetkę gazu.  
Wybierz tryb jazdy.

(Przełącznik SELECT **▲** / **▼**)

- C  $\Rightarrow$  B  $\Rightarrow$  A  
(Przełącznik SELECT **▲**)
- A  $\Rightarrow$  B  $\Rightarrow$  C  
(Przełącznik SELECT **▼**)

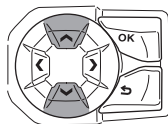

W GÓRĘ  
lub  
W DÓŁ





3. Wskaźnik trybu jazdy Suzuki wskazuje wybrany tryb.

## OSTRZEŻENIE

Operowanie SDMS podczas jazdy zmienia prędkość obrotową i moc silnika, co może niekorzystnie wpłynąć na stabilność motocykla.

Obsługuj SDMS tylko podczas postoju motocykla.

### WSKAZÓWKA:

- *Dokonywanie zmiany trybu podczas jazdy spowoduje nieoczekiwaną zmianę obrotów silnika wynikającą ze zmiany charakterystyki silnika.*
- *Wskaźnik trybu jazdy Suzuki miga, jeśli zmiana trybu zakończy się niepowodzeniem.*
- *Przy otwartej przepustnicy nie można zmienić trybu jazdy. Aby zmienić tryb jazdy, zamknij przepustnicę. Jeśli trybu jazdy nie można zmienić z w pełni zamkniętą manetką gazu, zatrzymaj motocykl w bezpiecznym miejscu i wyłącz stacyjkę. Jeśli trybu jazdy nadal nie można zmienić nawet po ponownym włączeniu stacyjki, motocykl powinien zostać sprawdzony przez dealera Suzuki.*
- *Jeżeli nie można przełączyć trybu, wskaźnik miga po naciśnięciu przełącznika SELECT  / .*

## SYSTEM KONTROLI TRAKCJI

Kiedy system kontroli trakcji wykrywa podczas przyspieszania poślizg koła tylnego moc silnika na kole tylnym podlega automatycznej kontroli pod kątem przywrócenia przyczepności opony do podłoża. Podczas kontrolowania mocy silnika przez system kontroli trakcji kontrolka systemu „TC” miga.

## OSTRZEŻENIE

Nadmierne oczekiwania w stosunku do systemu kontroli trakcji stwarzają zagrożenie.

W pewnych warunkach system kontroli trakcji nie zapewni ograniczenia poślizgu koła tylnego. System nie kontroluje poślizgu koła wynikającego z pokonywania zakrętów z wysoką prędkością, nadmiernego pochylania motocykla, hamowania przy użyciu hamulców bądź silnika. Upewnij się, że jedziesz motocyklem z prędkością dostosowaną do własnych umiejętności, warunków atmosferycznych i drogowych.

## OSTRZEŻENIE

Przy zastosowaniu opon o niespecyfikowanym rozmiarze system kontroli trakcji nie będzie w stanie kontrolować prawidłowo mocy silnika.

Przy wymianie opon upewnij się, że są one zgodne ze specyfikacją.

### WSKAZÓWKA:

- *W trakcie zadziałania systemu kontroli trakcji odgłos pracy silnika oraz odgłos z układu wydechowego zmieniają się.*
- *Jeśli przednia lub tylna opona nie są w stałym kontakcie z podłożem w trakcie poruszania się po np. wyboistej drodze, system kontroli trakcji ograniczy moc na kole tylnym.*
- *W trakcie kontrolowania mocy silnika przez system kontroli trakcji prędkość obrotowa silnika nie zwiększy się, nawet, jeśli dodasz gazu. Jeśli to nastąpi zamknij przepustnicę w celu przywrócenia normalnych warunków pracy silnika.*

Czułość systemu kontroli trakcji ustawić można od OFF (wyłączony) do 5 (Tryb 1 do 5).

System kontroli trakcji reguluje moc silnika, zmniejszając w ten sposób uślizg tylnego koła. Poziom czułości jest najniższy w poziomie 1 i największy w poziomie 5.

W poziomie OFF system kontroli trakcji nie kontroluje mocy silnika na kole tylnym nawet w warunkach jego poślizgu.



*WSKAZÓWKA: Przed jazdą sprawdź na zestawie wskaźników ustawienia systemu kontroli trakcji.*

## Ustawienie trybu

1. W widoku JAZDA (Ride) wybierz „TC”.  
(Przełącznik MODE **OK**)  
Wybrany element jest podświetlony.
2. Wybierz tryb systemu kontroli trakcji.  
(Przełącznik SELECT **▲** / **▼**)
  - z trybu 5 do OFF.  
(Przełącznik SELECT **▲**)
  - od OFF do trybu 5.  
(Przełącznik SELECT **▼**)

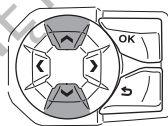

W GÓRĘ  
lub  
W DÓŁ







## OSTRZEŻENIE

Koncentrowanie się na wskaźnikach i przełącznikach podczas jazdy może prowadzić do wypadku.

Jeśli musisz zmienić tryb kontroli trakcji podczas jazdy pamiętaj o zachowaniu niezbędnej uwagi i bezpieczeństwa.

### WSKAZÓWKA:

- Przy zmianie trybu upewnij się, że manetka jest całkowicie zamknięta. Jeśli zmiana trybu nie będzie możliwa ze względu na częściowo otwarty gaz wyświetlacz systemu zacznie migać. Aby zmienić tryb, całkowicie zamknij przepustnicę. Jeśli trybu nie można zmienić z w pełni zamkniętą manetką gazu, zatrzymaj motocykl w bezpiecznym miejscu i wyłącz stacyjkę. Jeśli trybu nadal nie można zmienić nawet po ponownym włączeniu stacyjki, motocykl powinien zostać sprawdzony przez dealera Suzuki.
- Jeśli nie można zmienić trybu, wskaźnik miga po naciśnięciu przełącznika SELECT  / .

## QS (Quick Shift)

Ustaw MODE działania quickshiftera: wyłączony (OFF) lub włączony (ON) korzystając z następującej procedury.



W momencie uruchomienia funkcji „Quick Shift” operowanie manetką gazu i dźwignią zmiany biegów przy zmianie przełożenia nie są konieczne.

*WSKAZÓWKA: Informacje dotyczące sposobu jazdy z quick shifterem znajdują się pod hasłem „Korzystanie z Quick Shiftera” na stronie 2-185.*

## Ustawienie trybu

1. W widoku JAZDA (Ride) wybierz „QS”.  
(Przełącznik MODE **OK**)  
Wybrany element jest podświetlony.



2. Wybierz tryb QS („ON” lub „OFF”).  
(Przełącznik SELECT  / )

### TRYB WYŁĄCZONY - „OFF”

Quick Shifter jest wyłączony.

- Naciśnij przełącznik SELECT , aby wybrać wyłączony - „OFF”.

### TRYB WŁĄCZONY - „ON”

Quick Shifter jest włączony.

- Naciśnij przełącznik SELECT , aby wybrać „ON”.

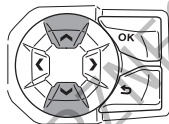

W GÓRĘ  
lub  
W DÓŁ



## TEMPOMAT

Tempomat jest funkcją zezwalającą na jazdę z ustaloną prędkością bez operowania manetką gazu, po drogach takich jak autostrady, gdzie wymagana jest niewielka zmiana prędkości.

Oferuje funkcję wznowienia, która przywraca poprzednio ustawioną prędkość, która została skasowana.

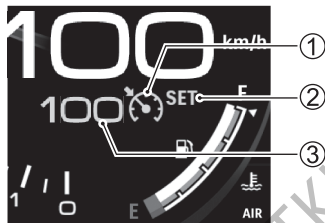

- ① Wskaźnik tempomatu
- ② Wskaźnik SET
- ③ Docelowa prędkość motocykla (funkcja wznowienia)

## WSKAZÓWKA:

- Kontrolka tempomatu miga, jeśli ze stanu wyłączonego nie jest możliwe ustawienie prędkości ze względu na niespełnienie warunków ustawienia tempomatu.
- Tempomat może nie być w stanie utrzymać zadanej prędkości w pewnych warunkach drogowych, takich jak podjazd lub zjazd.
- Tempomat zostaje wyłączony wraz z wyłączeniem stacyjki.
- Po użyciu funkcji wznowienia wyświetlona docelowa prędkość motocykla nie jest aktualną prędkością. Sprawdź na prędkościomierzu aktualną prędkość motocykla.
- Nawet jeśli korzystasz z funkcji tempomatu, przestrzegaj dozwolonej prędkości.

- Jeśli wskaźnik tempomatu na wyświetlaczu miga, a następnie wyłącza się i nie włącza się więcej, mogła wystąpić awaria systemu. Jeśli wskaźnik tempomatu nie włącza się po naciśnięciu przełącznika tempomatu na prawym przełączniku kierownicy, zatrzymaj motocykl w bezpiecznym miejscu i wyłącz stacyjkę. Jeśli wskaźnik tempomatu nie włącza się po ponownym włączeniu stacyjki i naciśnięciu przełącznika tempomatu, motocykl powinien zostać sprawdzony przez dealera Suzuki.

## OSTRZEŻENIE

Nieprawidłowe użycie tempomatu spowodować może nieoczekiwane przyspieszenie, które może prowadzić do wypadku.

Jeśli nie korzystasz z tempomatu, wyłącz go.

## OSTRZEŻENIE

Korzystanie z tempomatu w pewnych warunkach może wpływać niekorzystnie na bezpieczeństwo.

Nie korzystaj z tempomatu w następujących warunkach:

- Przy złej pogodzie
- Duże natężenie ruchu
- Droga z ostrymi zakrętami
- Na nieutwardzonej nawierzchni
- Śliska nawierzchnia
- Na stromych zjazdach

## Warunki umożliwiające ustawienie prędkości motocykla za pomocą tempomatu

Następujące warunki muszą zaistnieć, aby ustawić prędkość przy użyciu tempomatu.

- Tempomat jest w stanie czuwania
- Przekładnia jest na drugim lub wyższym biegu i prędkość obrotowa silnika wynosi co najmniej 2000 obr/min

## Wyświetlacz wskaźnika tempomatu

Naciśnij przełącznik tempomatu ① na prawym przełączniku kierownicy, aby włączyć wskaźnik tempomatu ② w zestawie wskaźników.



## Ustawienie planowanej prędkości motocykla

1. Wskaźnik tempomatu ① zapala się, jeśli zaistnieją warunki do jego ustawienia.



2. Przy włączonym wskaźniku tempomatu ①, po osiągnięciu zadanej prędkości, aby ustawić prędkość tempomatu na utrzymanie aktualnej prędkości, po zwolnieniu manetki przepustnicy naciśnij przełącznik prędkości CRUISE SPEED **SET/-** ② na lewym przełączniku kierownicy. Wskaźnik SET tempomatu ③ włącza się po ustawieniu prędkości.

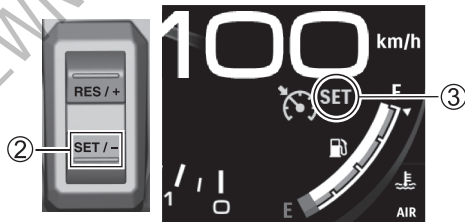

3. Podczas jazdy z ustawioną prędkością motocykla naciśnij przełącznik prędkości CRUISE SPEED **RES/+** lub CRUISE SPEED **SET/-**, aby dostosować docelową prędkość motocykla.

Zakres ustawianej prędkości:  
30 km/h lub więcej

Przełącznik prędkości CRUISE SPEED **RES/+** ④

Krótkie naciśnięcie

Prędkość wzrasta o około 1 km/h

Długie naciśnięcie

Prędkość zwiększa się w sposób ciągły

Przełącznik prędkości CRUISE SPEED **SET/-** ⑤

Krótkie naciśnięcie

Prędkość spada o około 1 km/h

Długie naciśnięcie

Prędkość zmniejsza się w sposób ciągły

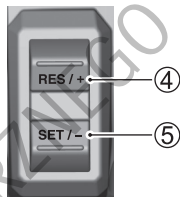

*WSKAZÓWKA: Podczas jazdy ze stałą, zadaną prędkością przekręć manetkę gazu, aby przyspieszyć powyżej zadanej prędkości. Zwolnij manetkę gazu, aby powrócić do zadanej prędkości. Podczas jazdy z prędkością większą niż docelowa prędkość motocykla, naciśnij przełącznik prędkości CRUISE SPEED **SET/-**, aby zmienić docelową prędkość motocykla na prędkość bieżącą.*



## Kasowanie jazdy ze stałą prędkością

W następujących warunkach stała prędkość jazdy zostaje skasowana i tempomat przechodzi do trybu czuwania.

- Manetka gazu zamknięta zostaje poza położenie całkowicie zamkniętej przepustnicy ①

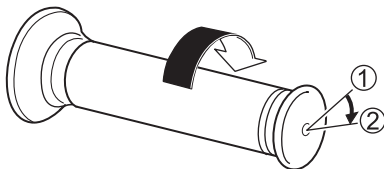

② Pozycja kasowania

- Dźwignia sprzęgła zostanie naciśnięta
- Uruchomiona zostanie dźwignia lub pedał hamulca
- Prędkość obrotowa jest niższa niż 2000 obr/min.
- Przekładnia jest na pierwszym biegu
- Nastąpiła zmiana biegu (Z wyjątkiem stosowania funkcji „Quick Shift”)
- Docelowa prędkość nie zostaje osiągnięta przez dłuższy czas, np. na podjeździe
- Uślizg opony
- Tempomat zostaje wyłączony. Informacje znajdują się pod hasłem „Wyłączenie tempomatu” na stronie 2-157.

**WSKAZÓWKA:** Stała prędkość zostaje skasowana przy pojawieniu się błędu systemu.

## Funkcja powrotu do zadanej prędkości

Jeżeli dane ustawień pozostają w systemie po anulowaniu jazdy ze stałą prędkością, naciśnij przełącznik prędkości CRUISE SPEED **RES/+**, aby powrócić do docelowej prędkości motocykla z momentu skasowania działania tempomatu.

W trakcie działania funkcji wznowienia, docelowa prędkość ① jest wyświetlana do czasu jej osiągnięcia.

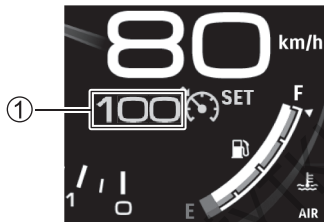

Funkcja powrotu do zadanej prędkości nie może być użyta w następujących warunkach (dane zostały skasowane).

- Prędkość obrotowa jest niższa niż 2000 obr/min.
- Stacyjka została wyłączona
- Tempomat wyłączony

## ⚠ OSTRZEŻENIE

W czasie korzystania z funkcji wznowienia, jeśli prędkość motocykla jest niższa od wcześniej ustawionej prędkości docelowej, motocykl przyspieszy. Przyspieszenie motocykla może spowodować wypadek, jeśli funkcja wznowienia zostanie użyta przy niekorzystnych warunkach drogowych.

Przed użyciem funkcji wznowienia rozważ prędkość docelową i warunki drogowe.

### **Wyłączenie tempomatu**

Naciśnij przycisk tempomatu, aby go wyłączyć. Następuje wówczas wyłączenie wskaźnika i kontrolki tempomatu.

*WSKAZÓWKA: W przypadku błędu systemu tempomat wyłącza się.*

DO UŻYTKU WEWNĘTRZNEGO

## WŁĄCZNIK ZAPŁONU (STACYJKA)

### POŁOŻENIA

Stacyjka posiada 4 położenia ON (włączona) ①, OFF (wyłączona) ②, LOCK (blokada) ③ oraz P (parking) ④.

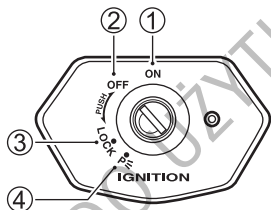
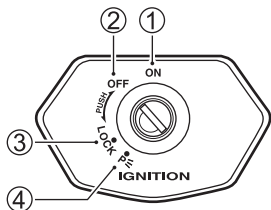

(dotyczy modelu z immobilizerem)

### WSKAZÓWKI:

- Otwór w stacyjce ① można zakryć przestoną ②.

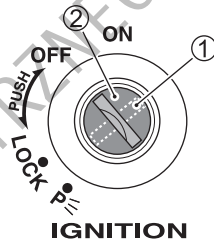

- Wkładając kluczyk do stacyjki zgraj otwór przestony z otworem stacyjki.

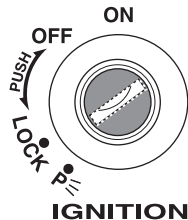

## **⚠ OSTRZEŻENIE**

Operowanie kluczykiem podczas ruchu motocykla może prowadzić do wypadku.

Przełączaj stacyjkę tylko po zatrzymaniu motocykla.

## **⚠ OSTRZEŻENIE**

Upadki spowodowane uderzeniem lub poślizgiem prowadzić mogą do usterek motocykla. Uszkodzenie motocykla może skutkować pożarem lub obrażeniami spowodowanymi poruszającymi się elementami, takimi jak koło tylne.

Jeśli motocykl przewróci się, wyłącz natychmiast stacyjkę i wszystkie urządzenia. Ponieważ upadek może uszkodzić niewidoczne części motocykl powinien zostać skontrolowany przez dealera Suzuki.

## **UWAGA**

Przełączanie stacyjki podczas jazdy spowoduje wyłączenie silnika i może negatywnie wpłynąć na silnik i katalizator.

Nie przełączaj stacyjki podczas jazdy.

### **OFF (wyłączona)**

- Silnik wyłącza się.
- Światła wyłączają się.
- Kluczyk można wyjąć.

### **ON (włączona)**

- Silnik można uruchomić i motocykl jest gotów do jazdy.
- Następujące światła włączają się.
  - Reflektor
  - Światło pozycyjne tylne
  - Światło pozycyjne przednie
  - Oświetlenie tablicy rejestracyjnej
- Kluczyka nie można wyjąć.

### **LOCK (blokada)**

- Kierownica blokuje się.
- Światła nie zapalają się.
- Kluczyk można wyjąć.

Aby uniknąć kradzieży zablokuj kierownicę przy pozostawianiu motocykla. Rekomenduje się stosowanie blokad łańcuchowych.

### **<Blokowanie>**

1. Skręć kierownicę całkowicie w lewo.
2. Naciskając kluczyk przekręć go z pozycji OFF do LOCK.
3. Wyciągnij kluczyk.

### **WSKAZÓWKA:**

- *Rusz kierownicą w lewo i w prawo i sprawdź, czy została prawidłowo zablokowana.*
- *Przy trudnościach z zablokowaniem kierownicy przekręć kluczyk w trakcie wolnego skręcania kierownicy w prawo.*

### <Odblokowanie>

Włóż kluczyk do stacyjki i przyciskając przekręć go z pozycji LOCK do OFF.

#### WSKAZÓWKA:

- *Przekręć przed jazdą kierownicę w prawo i lewo i sprawdź, czy ruch w obydwie strony jest identyczny.*
- *Otwór zamka stacyjki posiada przesłonę ochronną.*
- *Jeśli przesłona nie jest prawidłowo ustawiona, ustaw otwór przesłony z otworem stacyjki.*

### P (parking)

Parkowanie. Przy parkowaniu motocykla zablokuj kierownicę i przekręć kluczyk do pozycji „P”. Kluczyk może zostać wyjęty. Światło pozycyjne, oświetlenie tablicy rejestracyjnej i światło tylne będą uruchomione, a kierownica będzie zablokowana. Ta pozycja stacyjki służy parkowaniu po zmroku i zwiększeniu widzialności motocykla.

## OSTRZEŻENIE

Przełączenie stacyjki do położenia „LOCK” lub „P”, gdy pojazd się porusza stwarza poważne zagrożenie. Pchanie motocykla z zablokowaną kierownicą jest niebezpieczne. Możesz stracić równowagę i upaść lub przewrócić motocykl.

Przed zablokowaniem kierownicy zatrzymaj motocykl i zadbaj o jego stabilne ustawienie na nóżce bocznej. Nie próbuj ruszać motocyklem z zablokowaną kierownicą.

## IMMOBILIZER (jeśli występuje)

Porównuje, czy kod kluczyka włożonego do stacyjki został zarejestrowany w ECM motocykla i decyduje czy możliwy jest rozruch silnika.

Po włączeniu stacyjki ① ECM ② kieruje kod ④ do transpondera znajdującego się w kluczyku ③. (W tym czasie kontrolka miga wskazując liczbę zarejestrowanych kluczyków ⑥) W odpowiedzi kluczyk wysyła swój kod ⑤. Jeśli ECM uzna, że kod jest prawidłowy kontrolka ⑦ świeci się przez 2 sekundy, a silnik może zostać uruchomiony.

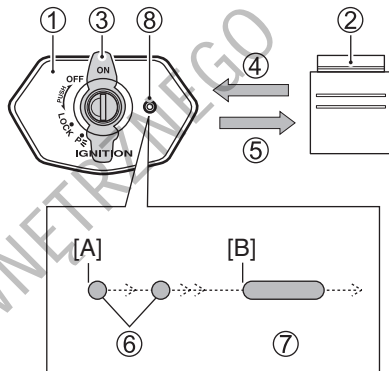

[A] Stacyjka jest włączona

[B] Silnik może zostać uruchomiony

⑧ Kontrolka immobilizera



#### WSKAZÓWKA:

- *Ciągłe miganie kontrolki oznacza nieprawidłowy kluczyk lub błąd transmisji. Wyłącz stacyjkę i powtórz operację.*
  - *Pierwotnie motocykl posiada dwa zarejestrowane kluczyki. 2 dodatkowe kluczyki mogą zostać zarejestrowane. Ilość mignięć kontrolki oznacza liczbę zarejestrowanych w motocyklu kluczyków.*
  - *W przypadku zgubienia obydwu kluczyków należy wymienić ECM i zastosować dwa niezaprogramowane kluczyki. Pamiętaj o schowaniu zapasowego kluczyka w bezpiecznym miejscu.*
  - *Jeśli wkładając kluczyk do stacyjki umieścisz zapasowy kluczyk, bądź kluczyk z immobilizyrem innego motocykla blisko anteny immobilizera system immobilizera może nie działać prawidłowo. Nie dołączaj dwóch lub więcej kluczyków z immobilizyrem do breloczka z właściwym kluczykiem.*
- *Elementy metalowe, magnetyczne i transmitujące fale radiowe mają niekorzystny wpływ na transmisję sygnału immobilizera. Nie dołączaj zatem immobilizera i nie umieszczaj w pobliżu breloczka z kluczykiem.*

## PRZEŁĄCZNIKI KIEROWNICY

### PRZEŁĄCZNIK ŚWIATEŁ / WŁĄCZNIK SYGNAŁU ŚWIETLNEGO

#### Włącznik światła mijania

Zmienia światło reflektora pomiędzy drogowym i mijania.

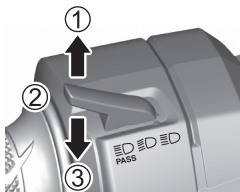

- ① Światło drogowe
- ② Światła mijania
- ③ Sygnał świetlny

#### Światło drogowe „”

Aby zmienić światła na drogowe naciśnij włącznik od siebie.

#### Światło mijania „”

Aby zmienić światła na mijania naciśnij włącznik do siebie.

#### Włącznik sygnału świetlnego „”

Naciśnij przycisk w celu krótkotrwałego włączenia światła drogowego reflektora.

*WSKAZÓWKA: Zmień światło na mijania jeśli z przeciwnka zbliżają się pojazdy lub podążasz za innymi pojazdami.*

## UWAGA

Rozgrzany reflektor może stopić klosz reflektora, jeżeli klosz zostanie czymś przykryty lub zostanie blisko niego umieszczony jakiś przedmiot.

Nie umieszczaj przedmiotów przed reflektorem lub światłem tylnym. Nie zasłaniaj reflektora lub lampy tylnej szmatką, itp.

## UWAGA

W związku z ciepłem emitowanym przez reflektor umieszczenie naklejki na kloszu spowodować może jego stopienie w miejscu naklejki.

Nie umieszczaj naklejki na reflektorze.

## PRZEŁĄCZNIK WYBORU FUNKCJI



Służy do ustawiania każdego systemu. Szczegóły znajdują się pod hasłem „USTAWIENIA KAŻDEJ Z FUNKCJI” na stronie 2-16.

## PRZYCISK MODE /

Służy do ustawiania każdego systemu. Szczegóły znajdują się pod hasłem „USTAWIENIA KAŻDEJ Z FUNKCJI” na stronie 2-16.

## PRZEŁĄCZNIK PRĘDKOŚCI CRUISE SPEED /

Działanie tempomatu. Szczegółowe informacje znajdują się pod hasłem „TEMPOMAT” na stronie 2-150.

## WŁĄCZNIK SYGNAŁU DŹWIĘKOWEGO



Sygnał dźwiękowy działa podczas naciśnięcia przycisku.

## PRZEŁĄCZNIK KIERUNKOWSKAZÓW

„”

Korzystaj z kierunkowskazu przy skręcaniu w prawo lub w lewo oraz przy zmianie pasów.

### **Prawy kierunkowskaz „”**

W celu włączenia prawego kierunkowskazu ustaw przełącznik w położeniu „”. W celu wyłączenia kierunkowskazu naciśnij włącznik.

### **Lewy kierunkowskaz „”**

W celu włączenia lewego kierunkowskazu ustaw przełącznik w położeniu „”. W celu wyłączenia kierunkowskazu naciśnij włącznik.



## **OSTRZEŻENIE**

Pozostawienie uruchomionego kierunkowskazu może spowodować u innych uczestników ruchu niezrozumienie twoich zamiarów co do kierunku jazdy i spowodować wypadek.

Kierunkowskaz nie wyłącza się automatycznie. Po użyciu, pamiętaj, by nacisnąć włącznik i wyłączyć kierunkowskaz.

## WYŁĄCZNIK SILNIKA / PRZYCIŚK ROZRUSZNIKA ELEKTRYCZNEGO

### Wyłącznik silnika

Wyłącz silnik natychmiast w sytuacjach awaryjnych, takich jak upadek. Umieszczenie wyłącznika silnika w położeniu „” (STOP) wyłączy silnik. Normalnie pozostaw wyłącznik w położeniu „”.

### Pozycja „”

Obwody elektryczne silnika są włączone.





- Silnik może zostać uruchomiony i pracować.

### Pozycja „”

Obwody elektryczne silnika są wyłączone.

- Silnik gaśnie.
- Silnika nie można uruchomić.

## UWAGA

Zmiana pozycji wyłącznika silnika podczas jazdy z położenia  na  lub z  na  oraz  może uszkodzić silnik i katalizator (o ile występuje).

**Nie korzystaj z wyłącznika silnika poza sytuacjami awaryjnymi.**

*WSKAZÓWKA: Jeśli wyłącznik silnika wykorzystany został do wyłączenia silnika, pamiętaj aby wyłączyć stacyjkę. Pozostawienie włączonej stacyjki może rozładować akumulator.*

### **Przycisk rozrusznika elektrycznego „”**

Naciśnięcie przycisku rozrusznika elektrycznego powoduje włączenie rozrusznika i uruchomienie silnika.

Szczegóły znajdują się pod hasłem „ROZRUCH SILNIKA” na stronie 2-169.

#### **WSKAZÓWKA:**

- *Silnika nie można uruchomić, jeśli wyłącznik silnika jest w pozycji „”.*
- *Motocykl wyposażony jest w system łatwego rozruchu. Jednorazowe naciśnięcie przycisku rozrusznika powoduje kilkusekundową pracę rozrusznika. Po kilku sekundach silnik uruchamia się, a rozrusznik wyłącza się.*

### **WŁĄCZNIK ŚWIATEŁ AWARYJNYCH „”**

Włącznik świateł awaryjnych używany jest w sytuacjach nadzwyczajnych, takich jak pojawienie się uszkodzenia. Przesunięcie przełącznika w prawo spowoduje miganie wszystkich kierunkowskazów.

*WSKAZÓWKA: Nie używaj świateł awaryjnych poza sytuacjami awaryjnymi. Używanie przy wyłączonym silniku może spowodować rozładowanie akumulatora.*

### **PRZEŁĄCZNIK TEMPOMATU „”**

Działanie tempomatu. Naciśnięcie przełącznika spowoduje włączenie się kontrolki tempomatu.

Szczegóły znajdują się pod hasłem „TEMPOMAT” na stronie 2-150.

## ROZRUCH SILNIKA

### PROCEDURA ROZRUCHU SILNIKA

Stosuj następującą procedurę w celu uruchomienia silnika.

1. Upewnij się, że przekładnia jest w położeniu neutralnym.
2. Sprawdź, czy wyłącznik silnika jest ustawiony w pozycji „ $\Omega$ ”.
3. Włącz stacyjkę.
4. Sprawdź, czy zgasła kontrolka usterki silnika.
5. Z zamkniętą manetką gazu naciśnij przycisk rozrusznika „ $\text{Ⓢ}$ ”. Zobacz „SUZUKI EASY START SYSTEM – system łatwego rozruchu” na stronie 2-172.
6. Przed ruszeniem upewnij się, że nóżka boczna jest całkowicie złożona. Zobacz „NÓŻKA BOCZNA / SYSTEM WYŁĄCZANIA ZAPŁONU” na stronie 2-174.

**WSKAZÓWKA:** *Motocykl ten jest wyposażony w blokady włączników zapłonu i rozrusznika. Uruchomienie silnika jest możliwe, jeżeli:*

- *Ustawiony jest bieg jałowy, lub*
- *Przekładnia ma włączony bieg, nóżka boczna jest całkowicie złożona, a sprzęgło jest wciśnięte.*

**WSKAZÓWKA:** *Motocykl ten wyposażony jest w system łatwego rozruchu umożliwiający rozruch silnika po jednorazowym naciśnięciu przycisku rozrusznika. Szczegóły znajdują się pod hasłem „SUZUKI EASY START SYSTEM – system łatwego rozruchu” na stronie 2-172.*

#### **Przy trudnościach z rozruchem silnika:**

Obróć manetkę o ok. 1/8 obrotu i naciśnij przycisk rozrusznika elektrycznego „ $\text{Ⓢ}$ ”.

## **⚠ OSTRZEŻENIE**

Spaliny zawierają tlenek węgla. Trujący, bezwonny i bezbarwny gaz. Wdychanie tlenu węgla prowadzi do śmierci lub ciężkich obrażeń.

Nigdy nie uruchamiaj silnika w zamkniętych pomieszczeniach lub o słabej wentylacji.

## **UWAGA**

Ciągłe uruchamianie rozrusznika przez 5 sekund i dłużej powoduje duży pobór energii elektrycznej i może powodować rozładowanie akumulatora.

Nie naciskaj i przytrzymuj przycisku rozrusznika przez 5 sekund lub dłużej i nie używaj systemu łatwego rozruchu do ciągłej pracy rozrusznika.

## **UWAGA**

Po uruchomieniu silnika otwieranie przepustnicy lub jazda motocyklem z zapaloną kontrolką ciśnienia oleju może negatywnie wpłynąć na silnik.

Przed otwarciem przepustnicy lub jazdą motocyklem upewnij się, że kontrolka ciśnienia oleju zgasła.



## **UWAGA**

Silnik może ulec uszkodzeniu, jeśli uruchomisz go z nieprawidłowymi wskazaniami wskaźnika położenia przekładni i kontrolki biegu neutralnego.

Przed rozruchem silnika sprawdź czy wskaźnik położenia przekładni i kontrolka biegu neutralnego mają wskazania opisane poniżej. Jeśli nie wyświetlają wskazań opisanych poniżej, twój motocykl powinien zostać niezwłocznie skontrolowany przez dealera Suzuki.

- Jeśli wyświetlacz biegów wskazuje N, kontrolka luzu świeci się.
- Jeśli wyświetlacz biegów wskazuje jeden z biegów (1, 2, 3, 4, 5, 6) kontrolka luzu gaśnie.

*WSKAZÓWKA: Przy rozruchu silnika musisz wcisnąć dźwignię sprzęgła, jeśli wyświetlacz biegów wskazuje inne położenie niż neutral.*

*WSKAZÓWKA: Jeśli motocykl przewróci się, system wyłącza silnik. Główna kontrolka ostrzegawcza zapala się. W celu ponownego rozruchu silnika po podniesieniu motocykla wyłącz na chwilę stacyjkę, a następnie włącz ją ponownie. Kiedy główna kontrolka ostrzegawcza gaśnie, silnik może zostać ponownie uruchomiony.*

## **UWAGA**

Trzymanie naciśniętego przycisku rozrusznika elektrycznego przy zapalanej kontrolce usterki może rozładować akumulator.

Nie trzymaj naciśniętego przycisku rozrusznika elektrycznego przy zapalanej kontrolce usterki.

## **SUZUKI EASY START SYSTEM – system łatwego rozruchu**

Możesz uruchomić silnik po jednorazowym naciśnięciu przycisku rozrusznika. Rozrusznik pracuje po puszczeniu przycisku rozrusznika i wyłącza się po kilku sekundach lub uruchomieniu silnika.

- Jeśli wyświetlacz biegów wskazuje bieg neutralny, możesz uruchomić silnik bez wciśnięcia sprzęgła.
- Jeśli bieg jest inny niż neutralny, musisz całkowicie wcisnąć dźwignię sprzęgła, aby uruchomić silnik.

W pewnych przypadkach silnik nie uruchomi się ze względu na położenie nóżki bocznej i skrzyni biegów. Szczegóły znajdują się pod hasłem „NÓŻKA BOCZNA / SYSTEM WYŁĄCZANIA ZAPŁONU” na stronie 2-174.

*WSKAZÓWKA: W zależności od stanu akumulatora, silnik przy wykorzystaniu Systemu Łatwego Rozruchu może nie uruchomić się łatwo. Przy trudnościach z uruchomieniem silnika, przy przekładni ustawionej na bieg luzem, aby uruchomić silnik wciśnij całkowicie dźwignię sprzęgła i kontynuuj naciskanie przycisku rozrusznika. Jeśli silnik nie uruchomi się, akumulator najprawdopodobniej rozładuje się. W takim przypadku naładuj akumulator.*

### **Prawidłowe rozgrzanie silnika**

W następujących warunkach należy pozostawić silnik odpowiednio długo na jałowych obrotach, aby rozgrzał się przed rozpoczęciem jazdy.

- Jeżeli nie używałeś motocykla przez dłuższy czas.
- W zimnych regionach, w ekstremalnie niskich temperaturach ( $-10^{\circ}\text{C}$  lub mniej)

W innych okolicznościach, ze względu na środowisko rozpocznij jazdę niezwłocznie po rozruchu silnika.

### **UWAGA**

**Wysokie obroty silnika, gwałtowne przyspieszanie, raptowne hamowanie zaraz po rozruchu silnika spowodować mogą uszkodzenie silnika.**

**Jeśli konieczne jest rozgrzanie silnika, należy pozwolić mu pracować przez kilka minut.**

### **UWAGA**

**Pozostawianie na dłuższy czas motocykla z uruchomionym silnikiem (aby np. naładować akumulator) może doprowadzić do przegrzania silnika. Przegrzanie może uszkodzić element silnika i doprowadzić do odbarwienia rur wydechowych.**

**Jeśli nie przewidujesz niezwłocznego ruszenia, wyłącz silnik.**

## NÓŻKA BOCZNA / SYSTEM WYŁĄCZANIA ZAPŁONU

Motocykl ma system zabezpieczający przed ruszeniem z rozłożoną nóżką boczną. System działa następująco.

### <Kiedy nóżka boczna jest rozłożona>

- Silnika nie można uruchomić, kiedy motocykl ma włączony bieg. (Silnik można uruchomić, jeśli motocykl jest na biegu luzem)
- Włączenie biegu przy pracującym silniku powoduje wyłączenie silnika.

### <Kiedy nóżka boczna jest złożona>

Rozłożenie nóżki bocznej podczas pracy silnika i przy włączonym biegu spowoduje wyłączenie silnika.

## OSTRZEŻENIE

**Rozłożenie nóżki bocznej podczas ruchu motocykla wyłączy silnik i może spowodować wypadek.**

**Nigdy nie rozkładaj nóżki bocznej, o ile motocykl jest w ruchu.**

### WSKAZÓWKA:

- *Przy niecałkowicie złożonej nóżce bocznej silnik wyłączy się po zmianie biegu z neutralnego na inny.*
- *Nasmaruj nóżkę boczną, jeśli nie porusza się płynnie.*

## NÓŻKA BOCZNA

Nóżkę boczną wykorzystuje się przy parkowaniu motocykla. Motocykl ten wyposażony jest w nóżkę boczną.

Aby ustawić motocykl na nóżce bocznej, umieść swoją prawą stopę na końcu nóżki i naciśnij ją pewnie, aż do osiągnięcia ogranicznika.

Szczegóły dotyczące nóżki bocznej / systemu wyłączania zapłonu sprawdź na stronie 2-174.

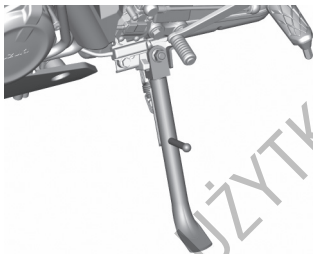

## ⚠ OSTRZEŻENIE

Jazda z niecałkowicie złożoną nóżką boczną przy skręcie w lewo grozi wypadkiem.

Sprawdź przed jazdą działanie nóżki bocznej / systemu wyłączania zapłonu. Przed ruszeniem motocyklem zawsze złóż całkowicie nóżkę boczną.

*WSKAZÓWKA: Parkując motocykl wybierz twardą i możliwie płaską nawierzchnię. Jeśli nie możesz uniknąć parkowania na pochyłości, ustaw motocykl przodem pod górę i zablokuj koła włączając pierwszy bieg.*

## TANKOWANIE MOTOCYKLA

### PROCEDURA TANKOWANIA

Stosuj następującą procedurę w celu zatkanowania paliwa.

1. Otwórz pokrywę zamka korka wlewu paliwa.
2. Aby otworzyć korek włóż kluczyk do zamka i przekręć w prawo.

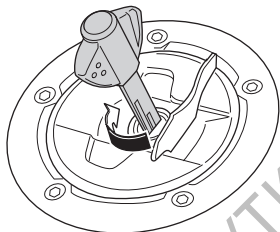

3. Otwórz korek wlewu paliwa.

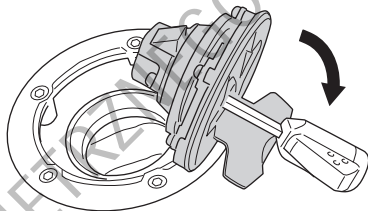

4. Uzupelnij paliwo. Nie napełniaj zbiornika powyżej dolnej krawędzi ① wlewu. Napełnienie powyżej dolnej krawędzi wlewu może doprowadzić do wycieku benzyny.

**Specyfikowane paliwo:**

**Benzyna bezołowiowa premium**

**Pojemność zbiornika paliwa:**

**19,0 L**

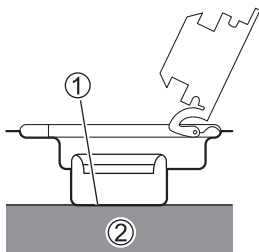

② Paliwo

## **UWAGA**

Napełnienie zbiornika ilością paliwa większą niż podana może spowodować awarię silnika lub uniemożliwić jego uruchomienie.

Nie napełniaj zbiornika powyżej dolnej krawędzi wlewu paliwa.

5. Naciśnij korek, przekręć kluczyk w lewo i wyciągnij.  
Jeśli korek nie jest zamknięty kluczyka nie można wyjąć.

## **⚠ OSTRZEŻENIE**

Przepełnienie zbiornika paliwa może spowodować wyciek paliwa z motocykla. Benzyna jest bardzo łatwopalna, a wyciekająca benzyna może się zapalić i spowodować pożar.

- Przy tankowaniu motocykla wyłącz silnik i nie zbliżaj się do źródeł ognia.
- Pamiętaj, by tankować na zewnątrz.
- Aby wyeliminować napięcia statyczne z twojego ciała, przed otwarciem korka wlewu paliwa dotknij metalowego elementu motocykla lub dystrybutora. Jeśli przenosisz statyczny ładunek elektryczny, może dojść do wyładowania w postaci iskry powodującej zapłon paliwa.
- Tankuj samodzielnie, bez innych ludzi w pobliżu.
- Po zatankowaniu zamknij dobrze korek wlewu paliwa dociskając go, aż do usłyszenia charakterystycznego kliknięcia.
- Rozlaną benzynę zetrzyj szmatką.

## **UWAGA**

Jeżeli silnik nie pracuje w sposób charakterystyczny dla niego, słabiej przyspiesza, nie ma mocy to powodem może być zastosowana benzyna.

Spróbuj wówczas zmienić stację benzynową. Jeśli to nie pomoże, zwróć się po pomoc do dealera Suzuki.

## **UWAGA**

Rozlanie benzyny zawierającej alkohol może spowodować uszkodzenie lakierowanych elementów motocykla.

Zachowaj ostrożność przy napełnianiu zbiornika paliwa. W przypadku rozlania się paliwa należy niezwłocznie wytrzeć rozlaną benzynę.



## ZMIANA BIEGÓW

### OPIS

Motocykl ten posiada sześciobiegową przekładnię, z biegiem neutralnym pomiędzy pierwszym, a drugim biegiem.

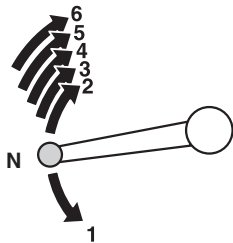

### WSKAZÓWKA:

- Po włączeniu biegu jałowego zapala się zielona lampka kontrolna. Pomimo tego zaleca się ostrożnie puszczać dźwignię sprzęgła, aby ocenić, czy rzeczywiście dźwignia zmiany biegów znajduje się dokładnie w pozycji biegu jałowego.
- Przy uruchomionej funkcji „Quick Shift” (MODE „ON”), po ruszeniu motocyklem dalsze operowanie dźwignią sprzęgła nie jest konieczne. Szczegółowe informacje dotyczące systemu Quick Shiftera znajdziesz na stronie 2-148, 2-183.

Poniższa tabela podaje przybliżony zakres prędkości dla każdego biegu.

### Zmiana biegów w górę

Położenie przekładni	km/h
1 → 2	32
2 → 3	52
3 → 4	62
4 → 5	71
5 → 6	79

### Zmiana biegów w dół

Położenie przekładni	km/h
6 → 5	71
5 → 4	62
4 → 3	52
3 → 2	32
2 → 1	19

Wciśnij dźwignię sprzęgła, gdy prędkość motocykla spadnie poniżej 15 km/h.

### ZMIANA BIEGÓW

Przekładnia zaprojektowana jest, by silnik płynnie pracował w jego normalnym zakresie obrotów. Podczas jazdy zmieniaj biegi dopasowując bieg do warunków. Nie reguluj prędkości motocykla poprzez poślizg sprzęgła, gdyż prowadzi to do zużycia sprzęgła. Zmniejszając prędkość, zredukuj bieg by dopasować obroty silnika.

1. Przed ruszeniem złóż nóżkę boczną.
2. Całkowicie naciśnij dźwignię sprzęgła i użyj dźwigni zmiany biegów, aby włączyć 1 bieg, a następnie rusz płynnie.
3. Zmieniaj biegi w zależności od prędkości motocykla.

Przed zmianą biegów krótkotrwanie zamknij manetkę przepustnicy i całkowicie wciśnij dźwignię sprzęgła.

Lekko, palcami nogi operuj dźwignią zmiany biegów przesuwając ją, aż poczujesz kliknięcie dźwigni.

## **⚠ OSTRZEŻENIE**

Redukcja biegu na niższy, gdy prędkość obrotowa silnika jest zbyt wysoka może spowodować, że:

- Dojdzie, ze względu na zwiększone hamowanie silnikiem, do uślizgu koła i utratę przyczepności prowadzącą do wypadku; lub
- Dopuszczalna prędkość obrotowa na niższym biegu zostanie przekroczona, co w rezultacie doprowadzi do zniszczenia silnika.

Zmniejsz prędkość przed zredukowaniem biegu.

## **⚠ OSTRZEŻENIE**

Redukowanie biegu, gdy motocykl wchodzi w zakręt może spowodować poślizg tylnego koła, a w konsekwencji utratę kontroli nad motocyklem.

Zawsze należy zmniejszyć prędkość i zredukować bieg przed wejściem w zakręt.

## **UWAGA**

Utrzymywanie motocykla nieruchomo na pochyłości za pośrednictwem manetki gazu i sprzęgła doprowadzi do uszkodzenia sprzęgła motocykla.

Do utrzymania motocykla nieruchomo na pochyłości używaj hamulców.

## **UWAGA**

Przy nadmiernie rozgrzanym silniku możliwe jest pogorszenie działania sprzęgła.

Jeśli silnik rozgrzeje się bardzo i sprzęgło przestanie działać płynnie, zatrzymaj motocykl w bezpiecznym miejscu i ostudź silnik.

## **UWAGA**

Nieprawidłowa zmiana biegów lub jazda ze stopą na dźwigni zmiany biegów mogą spowodować uszkodzenie silnika.

- Nie zmieniaj biegów z niedokładnie wciśniętą dźwignią sprzęgła.
- Przy zmianie biegów nie używaj nadmiernej siły.
- Nie jeźdź z stopą na dźwigni zmiany biegów.

## **WSKAZÓWKA:**

- *Przy zmianie biegów operuj pewnie dźwignią, aż poczujesz kliknięcie dźwigni.*
- *Nie zwiększaj nadmiernie obrotów silnika. Wpłyne to negatywnie na trwałość silnika.*
- *Nie jeźdź z nadmierną prędkością.*
- *Jeśli podczas jazdy zauważysz coś dziwnego, motocykl powinien zostać niezwłocznie sprawdzony przez dealera Suzuki.*
- *Podczas jazdy uważaj, by silnik nie osiągał obrotów czerwonego pola.*
- *Zwiększając obroty silnika bez obciążenia, bądź przyspieszając na pierwszym lub drugim biegu łatwo jest osiągnąć czerwone pole. W takich sytuacjach konieczna jest szczególna uwaga.*
- *Jeśli silnik osiągnie obroty czerwonego pola zmniejsz niezwłocznie gaz i zmniejsz obroty silnika.*
- *Jeśli podczas jazdy położenie przekładni zmieni się na neutralne funkcja ogranicznika obrotów silnika zabezpieczająca silnik i układ napędowy zmniejszy obroty silnika.*

### Co to jest Quick Shift?

Quick Shift jest funkcją wspomagającą zmianę biegów podczas jazdy.

Włączenie Quick Shift na wyświetlaczu zegarów umożliwia zmianę biegów bez korzystania z manetki gazu i dźwigni sprzęgła.

Przy ruszaniu z zatrzymanej pozycji lub po zatrzymaniu na wrzuconym biegu konieczne jest skorzystanie z dźwigni sprzęgła.

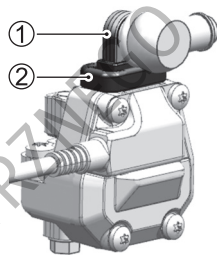

- ① Dźwignia czujnika zmiany biegów
- ② Osłona

## **UWAGA**

Nieprzestrzeganie następujących zasad użytkowania może doprowadzić do uszkodzenia czujnika zmiany biegów i powiązanych elementów.

- Nie demontuj czujnika zmiany biegów lub osłony.
- Przy czujniku zmiany biegów i elementach powiązanych nie stosuj organicznych rozтворów takich jak środek do czyszczenia części lub benzyna.
- Nie używaj w obszarze czujnika zmiany biegów myjek wysokociśnieniowych.

## **UWAGA**

Zmiana lub modyfikacja jakiegokolwiek komponentu systemu Quick Shiftera doprowadzić może do nieprawidłowego działania systemu. W odróżnieniu do automatycznej skrzyni biegów Quick Shifter nie zmienia automatycznie przełożeń. Operowanie systemem na niskich biegach z bardzo dużymi obrotami silnika prowadzić może do dużych obciążeń w skrzyni biegów.

Zmieniaj biegi samodzielnie zgodnie z obrotami silnika lub prędkością motocykla.

## Corzystanie z Quick Shiftera

1. Ustaw opcję MODE „QS (Quick Shift)” na „ON” na wyświetlaczu zestawu wskaźników. Szczegóły znajdują się pod hasłem „QS (Quick Shift)” na stronie 2-148.
2. Aby wrzucić pierwszy bieg naciśnij całkowicie dźwignię sprzęgła.

*WSKAZÓWKA: Pomimo włączenia funkcji Quick Shift procedura operowania dźwignią zmiany biegów nie zmienia się w stosunku do standardowej. Jeśli zmiana biegu ma nastąpić bez względu na ustawienia quickshiftera naciśnij pewnie dźwignię zmiany biegów, aż do końca jej ruchu.*

3. Jeśli zmiana biegów ma nastąpić po ruszeniu motocyklem, nie korzystaj z dźwigni sprzęgła, a jedynie operuj dźwignią zmiany biegów.
  - W momencie zmiany przełożenia motocykl, w zależności od warunków odpowiednio ustawia obroty silnika. Operowanie manetką gazu nie jest zatem konieczne.

- Funkcja Quick Shift aktywuje się przy obrotach silnika wyższych niż 2000 obr/min.
- Przy zmienianiu przełożenia operuj dźwignią zmiany biegów, aż do końca jej ruchu.
- Kiedy wskaźnik quickshiftera ① miga, funkcja „Quick Shift” jest niedostępna. Wskaźnik Quick Shift miga tylko w widoku RIDE (Jazda). Nie jest wyświetlany w widoku SUZUKI mySPIN.



*WSKAZÓWKA: Quickshifter może nie działać przy niskiej temperaturze otoczenia. Jeśli to się zdarzy, przed kolejną próbą uruchom i rozgrzej silnik. Jeśli quickshifter nadal nie działa, skontaktuj się z twoim dealerem Suzuki.*

## **UWAGA**

**Zmiana biegów bez użycia sprzęgła w poniższych przypadkach doprowadzić może do uszkodzenia silnika lub zespołu napędowego. W następujących przypadkach korzystaj z dźwigni sprzęgła.**

- Funkcja Quick Shift jest wyłączona (OFF).
- Prędkość obrotowa silnika jest niższa niż 2000 obr/min.

*WSKAZÓWKA: Podczas jazdy wskaźnik Quick shiftera miga, gdy operacja zmiany przełożeń jest wykonywana przy obrotach silnika 2000 obr/min lub mniej.*

4. Zatrzymanie motocykla wymaga wciśnięcia dźwigni sprzęgła.

**WSKAZÓWKA:**

- Nawet stałe korzystanie z funkcji Quick Shift wymaga poprawnego zmieniania biegów jeden po drugim.
- Zmiana biegów bez naciskania dźwigni sprzęgła i z manetką gazu utrzymaną w stałym położeniu zapewni płynne działanie funkcji Quick Shift.



## Zdarzenia wymagające obsługi przez dealera

Skontaktuj się z twoim dealerem Suzuki jeśli nastąpi którekolwiek z następujących zdarzeń.

- Quickshifter nie działa przy ciepłym silniku
- Dźwignia czujnika zmiany biegów jest zablokowana
- Uszkodzona osłona czujnika dźwigni zmiany biegów

## DŹWIGNIA HAMULCA

### OPIS

Hamulec przedni zostaje uruchomiony poprzez naciśnięcie dźwigni. Motocykl jest wyposażony w hamulce tarczowe i w związku z tym już lekkie naciśnięcie dźwigni hamulca powoduje skuteczne działanie hamulca. Światło stopu zapala się w momencie naciśnięcia dźwigni hamulca. Odstęp pomiędzy dźwignią hamulca i manetką gazu można ustawić w pięciu położeniach.

## REGULACJA

1. Naciśnij dźwignię hamulca do przodu i obróć pierścień regulacyjny ① do pożądanej pozycji.
2. Zgraj cyfrę na pierścieniu ze strzałką ②.

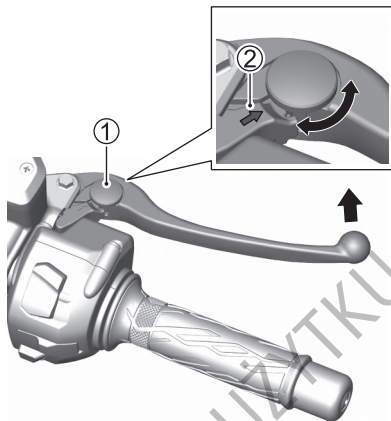

## WSKAZÓWKA:

- Wyreguluj przez zgranie występu na dźwigni z wgłębieniem na pierścieniu regulacyjnym.
- Śruba regulacyjna fabrycznie ustawiona jest w 3 położeniu.

## **▲ OSTRZEŻENIE**

Regulacja dźwigni hamulca podczas jazdy skutkować może wypadkiem.

Reguluj położenie dźwigni hamulca jedynie na postoju.

## PEDAŁ HAMULCA KOŁA TYLNEGO

### OPIS

Naciśnięcie pedału hamulca ① uruchamia tylny hamulec. Światło hamowania uruchamia się równocześnie.

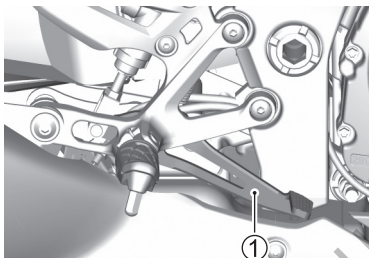

W razie potrzeby patrz:

- REGULACJA POŁOŻENIA PEDAŁU HAMULCA TYLNEGO (☞ 3-64)
- WŁĄCZNIK ŚWIATŁA „STOP” HAMULCA TYLNEGO (☞ 3-65)

## SIEDZISKO

### PRZEDNIE SIEDZISKO

#### Demontaż

1. Zdemontuj tylne siedzisko. (☞ 2-190)
2. Odkręć śrubę ①.

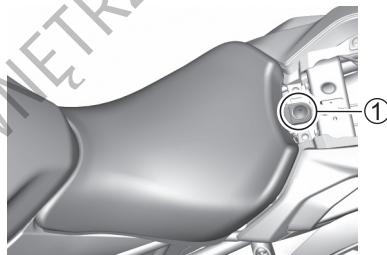

3. Unieś tył siedziska i wysuń je do tyłu.

## Montaż

Wsuń zaczepy siedziska w uchwyty i dokręć pewnie śrubę mocującą.

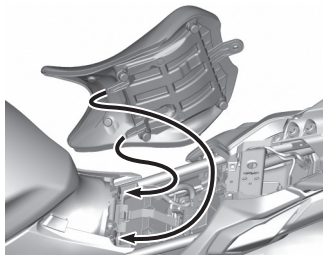

## ⚠️ OSTRZEŻENIE

Nieprawidłowy montaż siedziska grozi jego przesunięciem, co może doprowadzić do utraty kontroli nad motocyklem.

Pamiętaj, aby zamontować prawidłowo siedzisko.

## TYLNE SIEDZISKO I ZAMEK SIEDZISKA

### Demontaż

1. W celu demontażu tylnego siedziska włóż kluczyk zapłonowy do zamka siedziska i przekręć go w kierunku ruchu wskazówek zegara.
2. Unieś przednią część siedziska i wysuń je do przodu.

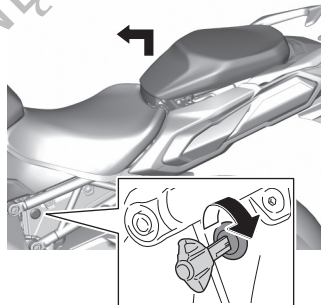

## Montaż

1. Wsuń zaczepy siedziska w uchwyty.
2. Naciśnij zdecydowanie, aż siedzisko zatrzaśnie się w pozycji zamkniętej.

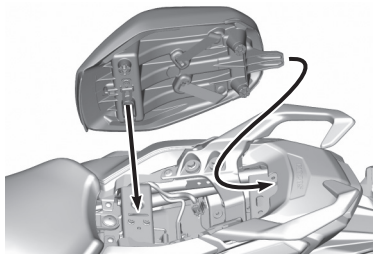

## WSKAZÓWKA:

- *Unieś delikatnie siedzisko i sprawdź, czy jest zatrzaśnięte.*
- *Zachowaj uwagę. Jeśli siedzisko zostanie zamknięte z kluczykiem pod nim, nie będziesz w stanie wyjąć kluczyka.*

## **▲ OSTRZEŻENIE**

Jeśli siedzisko nie jest prawidłowo zamontowane, może się przesuwac i zaburzac jazdę.

Zatrzaśnij pewnie siedzisko w prawidłowej pozycji.

## PASKI DO MOCOWANIA BAGAŻU

Paski do mocowania bagażu są złożone pod siedziskiem. Wyciągnij paski na zewnątrz i załóż ponownie siedzisko. Aby zamocować bagaż na siedzisku zaczepek do pasków np. odpowiednią siatkę.

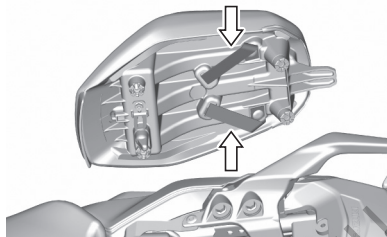

## UCHWYT NA DOKUMENTY

Uchwyt na dokumenty znajduje się pod tylnym siedziskiem. Włóż instrukcję obsługi ① do plastikowego worka i umieść w uchwycie.

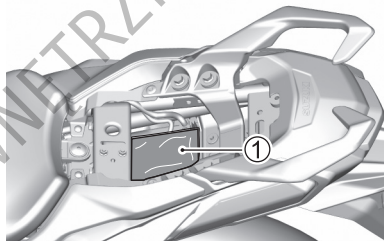

## REGULACJA ZAWIESZEŃ

### OPIS

Zawieszenie przednie i tylne motocykla zostało standardowo ustawione w taki sposób, aby zapewnić pełen komfort jazdy w przypadku całego zakresu prędkości i obciążenia pojazdu. Zawieszenia można regulować i dostosowywać do własnych potrzeb i preferencji.

### **UWAGA**

**Przekręcanie śrub regulacyjnych z użyciem siły może doprowadzić do zniszczenia zawieszenia.**

**Nie przekręcaj śrub regulacyjnych poza ich naturalny limit obrotu.**

## ZAWIESZENIE PRZEDNIE

### **⚠ OSTRZEŻENIE**

Nierównomierna regulacja zawieszenia może spowodować pogorszenie poręczności i utratę stabilności motocykla.

Obydwie golenie zawieszenia należy ustawić identycznie.

### **UWAGA**

Regulacja brudnego zawieszenia doprowadzić może do wycieków oleju spowodowanych unieruchomioną śrubą regulacyjną lub uszkodzeniem uszczelniaczy goleni.

Przed dokonaniem regulacji umyj elementy zawieszenia.

### **Ustawienie napięcia wstępnego sprężyn**

Aby wyregulować napięcie wstępne sprężyny, śrubę regulacyjną ① przekręć zgodnie lub przeciwnie do ruchu wskazówek zegara.

- Przekręcenie regulatora zgodnie z ruchem wskazówek zegara zwiększy napięcie sprężyny.
- Przekręcenie regulatora przeciwnie do ruchu wskazówek zegara zmniejszy napięcie wstępne.

*WSKAZÓWKA: Ustaw obydwie, lewą i prawą śrubę regulacyjną w tym samym położeniu.*

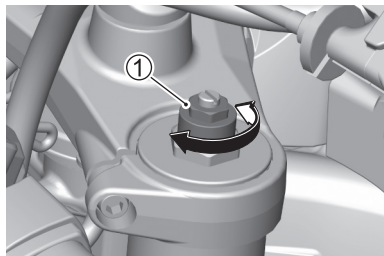



Na boku śruby regulacyjnej znajduje się 5 rowków referencyjnych. Pozycja 0,5 oznacza najmniejsze napięcie sprężyny, a pozycja 5,5 - największe. Motocykl ten jest ustawiony fabrycznie w pozycji 3.

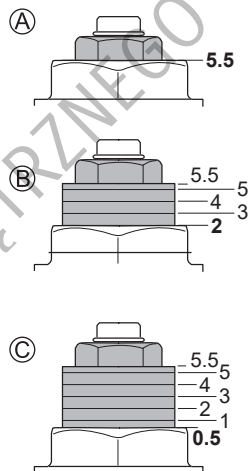

- (A) Pozycja 5,5
- (B) Pozycja 3
- (C) Pozycja 0,5

## Regulacja siły tłumienia

Siła tłumienia zawieszenia przy ściskaniu i rozciąganiu może być ustalana indywidualnie przez obrót odpowiedniej śruby regulacyjnej.

Śruby regulacyjne siły tłumienia przedniego zawieszenia przy rozciąganiu ② usytuowane są w górnej części przedniego zawieszenia. Śruby regulacyjne siły tłumienia przedniego zawieszenia przy ściskaniu ③ usytuowane są w dolnej części przedniego zawieszenia.

W celu wyregulowania siły tłumienia należy najpierw ustawić regulator w standardowym położeniu, a następnie wyregulować do żądanej pozycji.

### WSKAZÓWKA:

- Nie odkręcaj podstawy śruby regulacyjnej ④, gdyż grozi to wyciekiem oleju.
- Prawą i lewą stronę ustaw identycznie.

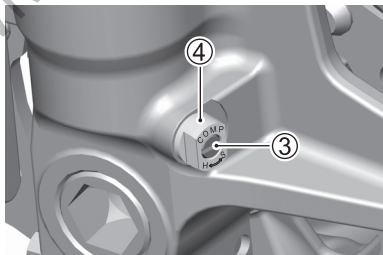
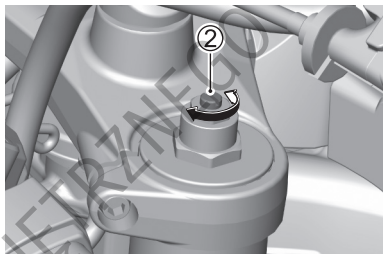

### **<Standardowe ustawienie siły tłumienia na odbiciu>**

W celu ustawienia siły tłumienia przy rozciąganiu w standardowym położeniu należy śrubę regulacyjną wkręcić delikatnie do oporu, a następnie wykręcić o 8 kliknięć.

- W celu ustawienia większej siły tłumienia należy przekręcić śrubę regulacyjną w kierunku zgodnym z ruchem wskazówek zegara.
- Z położenia standardowego obróć śrubę regulacyjną przeciwnie do ruchu wskazówek zegara w celu zmniejszenia siły tłumienia.

Siłę tłumienia na odbiciu można wyregulować o maksymalnie 11 kliknięć, od ustawienia najbardziej twardego do najbardziej miękkiego.

Aby precyzyjnie dostroić zawieszenie, siła tłumienia powinna być ustawiana stopniowo, za każdym razem o jedno kliknięcie.

### **<Standardowe ustawienie siły tłumienia na dobieciu>**

Aby ustawić siłę tłumienia przy ściskaniu w standardowym położeniu należy śrubę regulacyjną wkręcić delikatnie do oporu, a następnie wykręcić o 2 obroty.

- W celu ustawienia większej siły tłumienia należy przekręcić śrubę regulacyjną w kierunku zgodnym z ruchem wskazówek zegara.
- Z położenia standardowego obróć śrubę regulacyjną przeciwnie do ruchu wskazówek zegara w celu zmniejszenia siły tłumienia.

Siłę tłumienia na dobieciu można wyregulować o maksymalnie 3 obroty, od ustawienia najbardziej twardego do najbardziej miękkiego.

Siła tłumienia powinna być ustawiana stopniowo, za każdym razem o 1/8 obrotu, tak, aby zawieszenie odpowiednio dopasowało się do nowego położenia.

## ZAWIESZENIE TYLNE

### OSTRZEŻENIE



Ten element zawieszenia zawiera sprężony pod ciśnieniem azot.  
Nieprawidłowe obchodzenie się grozi eksplozją.

- Trzymaj z dala od źródeł ciepła i ognia.
- Aby uzyskać dodatkowe informacje, zapoznaj się z instrukcją obsługi.

*WSKAZÓWKA: Przy konieczności zezłomowania amortyzatora tylnego zwróć się po pomoc do twojego dealera Suzuki.*

### **UWAGA**

Obracanie śruby regulacyjnej na siłę może uszkodzić zawieszenie.

Nie obracaj śruby regulacyjnej poza jej limit.

### **UWAGA**

Regulacja brudnego tylnego amortyzatora spowodować może przedostanie się piasku do śruby regulacyjnej lub wyciek oleju przez uszkodzony uszczelniacz.

Przed regulacją umyj i usuń skutecznie piasek i inne zanieczyszczenia.

## Regulacja napięcia wstępnego sprężyny tylnego zawieszenia

Regulacja twardości tylnego zawieszenia daje możliwość dostosowania motocykla do wymagań kierowcy, stylu jazdy i obciążenia. Regulacja napięcia wstępnego sprężyny następuje przez obrót pokrętła ①. Sprężynę można ustawić w siedmiu położeniach.

Aby zmienić twardość tylnego zawieszenia ustaw motocykl na nóżce bocznej. Kluczem umieszczonym w komplecie narzędzi obróć pierścień regulacyjny do pożądanej pozycji. Pozycja 1 zapewnia najmiejsze położenie, zaś pozycja 7 najtwardsze.

Motocykl ten jest ustawiony fabrycznie w pozycji 3.

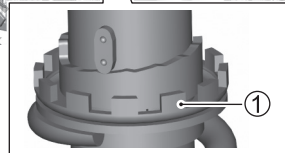
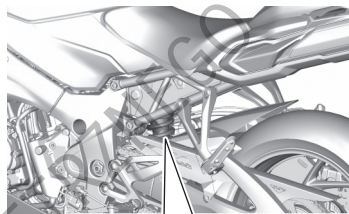

## Regulacja siły tłumienia

Regulator siły tłumienia tylnego amortyzatora przy rozciąganiu (odbiciu) ② usytuowany jest w dolnej części amortyzatora. Aby zmienić siłę tłumienia ustaw regulator w standardowym położeniu, a następnie w pożądanej pozycji.

W celu ustawienia siły tłumienia przy rozciąganiu w standardowym położeniu należy śrubę regulacyjną wkręcić delikatnie do oporu, a następnie wykręcić o 1 obrót.

- W celu ustawienia większej siły tłumienia należy przekręcić śrubę regulacyjną w kierunku zgodnym z ruchem wskazówek zegara.
- Z położenia standardowego obróć śrubę regulacyjną przeciwnie do ruchu wskazówek zegara w celu zmniejszenia siły tłumienia.

Zakres regulacji siły tłumienia mieści się w zakresie 1,8 obrotu, od ustawienia najbardziej twardego do najbardziej miękkiego.

Siła tłumienia powinna być ustawiana stopniowo, za każdym razem o 1/8 obrotu, tak, aby zawieszenie odpowiednio dopasowało się do nowego położenia.

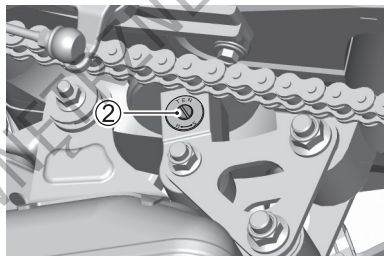

## GNIAZDO USB

Gniazdo USB ① znajduje się z lewej strony zestawu zegarów. Zapewnia zasilanie do 5,0 V, z maksymalnym 2 A natężeniem prądu.

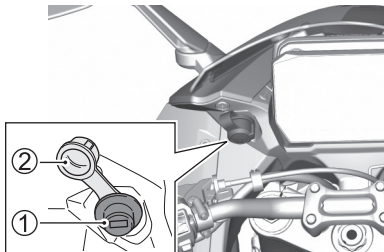

② Pokrywa

## UWAGA

Korzystanie z gniazda USB przy silniku pracującym na wolnych obrotach lub wyłączonym może rozładować akumulator.

Przy korzystaniu z gniazda USB pamiętaj o możliwości rozładowania akumulatora.

## UWAGA

Nieprzestrzeganie poniższych zasad przy korzystaniu z gniazda USB może skutkować uszkodzeniem motocykla lub podłączonego urządzenia.

- Nie podłączaj innych urządzeń niż telefon komórkowy.
- Nie korzystaj z gniazda podczas mycia motocykla i jazdy w deszczu. Odłącz kabel USB i załóż pokrywę.

## WSKAZÓWKA:

- Podane wartości dotyczą chwilowego obciążenia. Unikaj długotrwałego użycia, aby nie rozładować akumulatora.
- Jeśli nie korzystasz z gniazda USB, aby zapobiec przedostaniu się zanieczyszczeń, załóż pokrywę na gniazdo.

DO UŻYTKU WNIĘTRZNEGO





# PRZEGLĄDY OKRESOWE

KONTROLA PRZED JAZDĄ .....	3-8
ZESTAW NARZĘDZI .....	3-11
OSŁONA .....	3-12
ZBIORNIK PALIWA .....	3-17
SMAROWANIE .....	3-20
AKUMULATOR .....	3-22
ŚWIECE ZAPŁONOWE .....	3-27
FILTR POWIETRZA .....	3-27
OLEJ SILNIKOWY .....	3-32
PŁYN CHŁODZĄCY .....	3-44
WOLNE OBROTY SILNIKA .....	3-49
PRZEWÓD PALIWOWY .....	3-50
ŁAŃCUCH NAPĘDOWY .....	3-50
SPRZĘGŁO .....	3-56
HAMULCE .....	3-57
DŹWIGNIA ZMIANY BIEGÓW .....	3-66
OPONY .....	3-68
NOŻKA BOCZNA / SYSTEM WYŁĄCZANIA ZAPŁONU .....	3-75
KOŁO PRZEDNIE .....	3-76
KOŁO TYLNE .....	3-83
OŚWIETLENIE .....	3-88
ŚWIATŁO DROGOWE .....	3-88
BEZPIECZNIKI .....	3-90
ZŁĄCZE DIAGNOSTYCZNE .....	3-98

## PRZEGLĄDY OKRESOWE

### OPIS

Regularne kontrole i przeglądy są podstawą bezpiecznej jazdy motocyklem i zapewnienia jego odpowiedniej trwałości. Podane dalej proste kontrole i prace przeglądowe należą do zwykłych, wykonywanych okresowo działań.

Wykonuj przeglądy nawet, jeśli nie korzystasz z motocykla przez dłuższy czas. Przy rozpoczęciu użytkowania motocykla po dłuższym postoju sprawdź go ze szczególną uwagą.

Postępuj zgodnie z zaleceniami tabeli przeglądów. Odstępy pomiędzy przeglądami podane są w kilometrach, milach i miesiącach. Pamiętaj, by na końcu każdego interwału przeprowadzić podane prace przeglądowe.

## OSTRZEŻENIE

Nieprawidłowo wykonany przegląd lub jego zaniechanie prowadzić mogą do wypadku.

Utrzymuj motocykl w dobrym stanie. Zwróć się do swojego dealera Suzuki o wykonanie czynności przeglądowych oznaczonych gwiazdką (\*). Inne prace, które nie są w ten sposób zaznaczone mogą być wykonywane przez osoby posiadające doświadczenie mechaniczne, na podstawie wskazówek zawartych w instrukcji obsługi. W przypadku wątpliwości powstałych w czasie dokonywania przeglądu czy też obsługi okresowej, zwróć się do dealera Suzuki i zleć mu wykonanie przeglądu/obsługi okresowej.

## **⚠ OSTRZEŻENIE**

Kontrola przy pracującym silniku jest niebezpieczna, ponieważ ręce lub elementy ubioru mogą zostać pochwycone przez ruchome części silnika skutkując poważnymi obrażeniami.

Wyłącz silnik kontrolując elementy inne niż światła, wyłącznik silnika i manetkę gazu.

## **⚠ OSTRZEŻENIE**

Spaliny zawierają tlenek węgla. Trujący, bezwonny i bezbarwny gaz. Wdychanie tlenu węgla prowadzi do śmierci lub ciężkich obrażeń.

Nigdy nie uruchamiaj silnika w zamkniętych pomieszczeniach lub o słabej wentylacji.

## **⚠ OSTRZEŻENIE**

Przed jazdą próbną zapoznaj się z ruchem na drodze w najbliższym otoczeniu.

Zmniejsz prędkość do mniejszej niż normalnie i przeprowadź kontrolę w miejscu o niewielkim ruchu.

## **⚠ OSTRZEŻENIE**

Wykonywanie przeglądów poza zakresem twoich kompetencji i bez specjalistycznej wiedzy może prowadzić do wypadku i usterek.

Dla bezpieczeństwa, wykonuj jedynie czynności obsługowe w zakresie twojej wiedzy i kompetencji. Przy trudnościach skonsultuj się z dealerem Suzuki.

## **⚠ OSTRZEŻENIE**

W związku z obecnością benzyny i łatwopalnych olejów, podczas wykonywania przeglądów istnieje ryzyko pożaru jeśli w pobliżu znajdzie się źródło ognia.

Przy wykonywaniu przeglądu nie pal i nie zbliżaj motocykla do źródła ognia.

## **⚠ PRZESTROGA**

Podczas pracy silnika wydech lub tłumik i silnik mocno się rozgrzewają. Dotknięcie ich, zanim ostygną, może prowadzić do oparzeń.

Przeprowadzając czynności przy elementach blisko wydechu, tłumika lub silnika, przed rozpoczęciem prac zaczekaj, aż wystygną na tyle, by można ich było dotknąć.

## **UWAGA**

Wykonywanie przeglądu z niestabilnie ustawionym motocyklem prowadzić może do jego przewrócenia podczas wykonywania prac.

Wykonuj przegląd w miejscu o twardym i płaskim podłożu.

## **UWAGA**

Obsługa elektrycznych komponentów z włączoną stacyjką może w przypadku zwarcia doprowadzić do ich uszkodzenia.

Przed czynnościami obsługowymi dotyczącymi części elektrycznych wyłącz stacyjkę, aby uniknąć uszkodzeń spowodowanych zwarciami.

## **UWAGA**

Stosowanie nieoryginalnych części zamiennych spowodować może szybsze zużycie motocykla i skrócenie okresu eksploatacji.

Przy wymianie części w motocyklu korzystaj z oryginalnych części zamiennych Suzuki.

### WSKAZÓWKA:

- *Plan przeglądów i obsługi okresowej określa minimalne wymagania dotyczące przeglądów. Jeżeli motocykl używany jest w ciężkich warunkach, przeglądy powinny być dokonywane częściej niż wynika to z planu przeglądów. W przypadku jakichkolwiek wątpliwości, co do terminów przeglądów i obsługi okresowej, należy skontaktować się z autoryzowanym punktem dealerskim lub serwisowym Suzuki.*
- *Zużyty olej należy w odpowiedni sposób zutylizować.*

## PLAN PRZEGLĄDÓW

Uwaga: Czynności te powinny być przeprowadzane według stanu licznika kilometrów lub też po upływie określonego czasu - w zależności od tego, co prędszej nastąpi.

Element	Przedział	miesiące	2	12	24	36	48
	km		1000	12000	24000	36000	48000
Wkład filtra powietrza (☞ 3-27)			–	I	I	R	I
* Śruby i nakrętki układu wydechowego			T	T	T	T	T
* Zawór sterujący wylotem spalin			I	–	I	–	I
* Luz zaworowy			Kontroluj co 24000 km				
* Świece zapłonowe			–	R	R	R	R
Przewód paliwowy (☞ 3-50)			–	I	I	I	I
			*Wymiana co 4 lata				
* System kontroli pochłaniania par paliwa (jeśli występuje)			–	–	I	–	I
Olej silnikowy (☞ 3-32)			R	R	R	R	R
Filtr oleju silnikowego (☞ 3-32)			R	–	R	–	R
* System PAIR			–	–	I	–	I
* Czyszczenie gardzieli przepustnicy			–	I	I	I	I
* Synchronizacja przepustnic			–	I	I	I	I
* Płyn chłodzący (☞ 3-44)	„SUZUKI SUPER LONG LIFE COOLANT” (niebieski)		–	–	–	–	R
	„SUZUKI LONG LIFE COOLANT” (zielony) lub płyn chłodzący inny niż „SUZUKI SUPER LONG LIFE COOLANT” (niebieski)		–	–	R	–	R
Przewody układu chłodzenia (☞ 3-49)			–	I	I	I	I

Element	Przedział	miesiące	2	12	24	36	48
		km	1000	12000	24000	36000	48000
Luz linki sprzęgła (☞ 3-56)			–				
Łańcuch napędowy (☞ 3-50)							
Czyść i smaruj co 1000 km							
* Hamulce (☞ 3-57)							
Przewód hamulcowy (☞ 3-57)			–				
*Wymiana co 4 lata							
Płyn hamulcowy (☞ 3-58)			Kontroluj każdego roku lub co 6000 km				
*Wymiana co 2 lata							
Opony (☞ 3-68)			–				
* Układ kierowniczy							
* Zawieszenie przednie			–				
* Tylne zawieszenie			–				
* Śruby konstrukcyjne ramy			T	T	T	T	T
Smarowanie (☞ 3-20)			Smaruj co 1000 km				

**WSKAZÓWKA:** | - przegląd i czyszczenie, regulacja, wymiana lub smarowanie - w zależności od potrzeb; R - wymiana; T - dokręcanie

## KONTROLA PRZED JAZDĄ

Sprawdź stan motocykla przed jazdą. Upewnij się, że motocykl nie ma problemów technicznych. Upewnij się dla bezpieczeństwa własnego i pasażera, a także dla ochrony pojazdu, że motocykl jest w dobrym stanie.

## OSTRZEŻENIE

Kierowanie motocyklem z nieprawidłowymi oponami lub nieprawidłowym ciśnieniem powietrza w oponach prowadzi do utraty panowania nad pojazdem. Zwiększy to ryzyko wypadku.

Zawsze stosuj opony o rozmiarze i ciśnieniu podanym w tej instrukcji obsługi. Zawsze stosuj ciśnienie powietrza w oponach podane w rozdziale „PRZEGLĄD I OBSŁUGA OKRESOWA”.



## **⚠ OSTRZEŻENIE**

Brak kontroli przed jazdą i prawidłowej obsługi motocykla zwiększa ryzyko wypadku i uszkodzenia wyposażenia.

Przed każdym użyciem motocykla dokonaj kontroli przed jazdą i upewnij się, iż motocykl jest w stanie umożliwiającym jazdę. Odnieś się do rozdziału „PRZEGLĄD I OBSŁUGA OKRESOWA”.

## **⚠ OSTRZEŻENIE**

Dokonywanie przeglądu poszczególnych elementów, gdy silnik pracuje może doprowadzić do powstania poważnych obrażeń ciała. W czasie pracy silnika należy zachować szczególną ostrożność, aby ręce i elementy ubrania nie zostały wciągnięte przez ruchome części silnika.

Przed dokonaniem przeglądu należy wyłączyć silnik, wyjątkiem jest sprawdzanie wyłącznika silnika i działania przepustnicy.

PUNKTY DO SPRAWDZENIA	RODZAJ KONTROLI
Układ kierowniczy	<ul style="list-style-type: none"> <li>• Łatwość poruszania</li> <li>• Ewentualne zakłócenia w ruchu kierownicy</li> <li>• Brak luzów, właściwe zamocowanie</li> </ul>
Manetka gazu	Równomierne przekręcanie manetki i powrót do pozycji zamkniętej po jej puszczeniu
Sprzęgło (☞ 3-56)	<ul style="list-style-type: none"> <li>• Właściwy luz dźwigni</li> <li>• Równomierne działanie</li> </ul>
Hamulce (☞ 2-187, 2-189, 3-57)	<ul style="list-style-type: none"> <li>• Prawidłowe działanie dźwigni i pedału hamulca.</li> <li>• Poziom płynu w zbiorniczku powyżej linii „LOWER”</li> <li>• Właściwy luz pedału dźwigni hamulca</li> <li>• Nie występuje efekt zapowietrzenia układu hamulcowego</li> <li>• Brak wycieków płynu</li> <li>• Brak zużycia klocków hamulcowych do linii dopuszczalnego zużycia</li> </ul>
Zawieszenie (☞ 2-193)	Płynne działanie
Paliwo (☞ 2-38)	Wystarczająca ilość w zbiorniku

PUNKTY DO SPRAWDZENIA	RODZAJ KONTROLI
Łańcuch napędowy (☞ 3-50)	<ul style="list-style-type: none"> <li>• Właściwe napięcie łańcucha</li> <li>• Prawidłowa konserwacja</li> <li>• Brak uszkodzeń i nadmiernego zużycia</li> </ul>
Opony (☞ 3-68)	<ul style="list-style-type: none"> <li>• Właściwe ciśnienie</li> <li>• Wystarczający profil</li> <li>• Brak pęknięć i rys na oponach</li> </ul>
Olej silnikowy (☞ 3-32)	Właściwy poziom
Układ chłodzenia (☞ 3-44)	<ul style="list-style-type: none"> <li>• Prawidłowy poziom płynu chłodzącego</li> <li>• Szczelność układu</li> </ul>
Światła (☞ 2-20, 2-164)	Właściwe funkcjonowanie wszystkich świateł, kontrolki i wskaźników
Sygnał dźwiękowy (☞ 2-165)	Właściwe funkcjonowanie
Wyłącznik silnika (☞ 2-167)	Właściwe funkcjonowanie
Nóżka boczna / Systemu wyłączenia zapłonu (☞ 2-174)	Właściwe funkcjonowanie
Szyba osłony	Dobra widoczność

## ZESTAW NARZĘDZI

Motocykl wyposażony jest w zestaw narzędzi umieszczony pod tylnym siedziskiem. Po skorzystaniu z narzędzi schowaj je wg następującej procedury.

1. Umieść narzędzia w pokrowcu zgodnie z kierunkiem pokazanym na ilustracji.

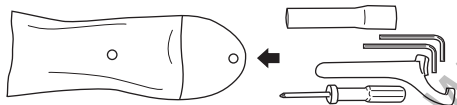

2. Umieść zestaw narzędzi zgodnie z ilustracją i zapnij opaskę.

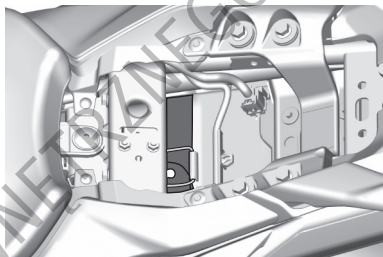

## OSŁONA

### DEMONTAŻ OSŁONY BOCZNEJ

1. Ustaw motocykl na płaskim podłożu.
2. Zgodnie z rozdziałem SIEDZISKO zdemontuj przednie i tylne siedzisko. (👉 2-189)
3. Rozepnij spinki.

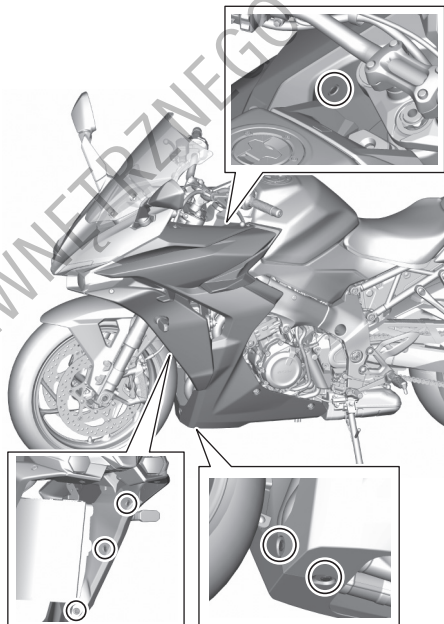

4. Odkręć śruby.

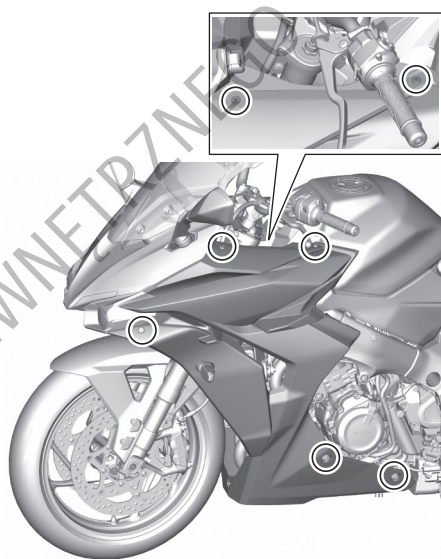

5. Odczep haki i zdejmij prawą i lewą osłonę ①, przesuwając osłonę do tyłu.

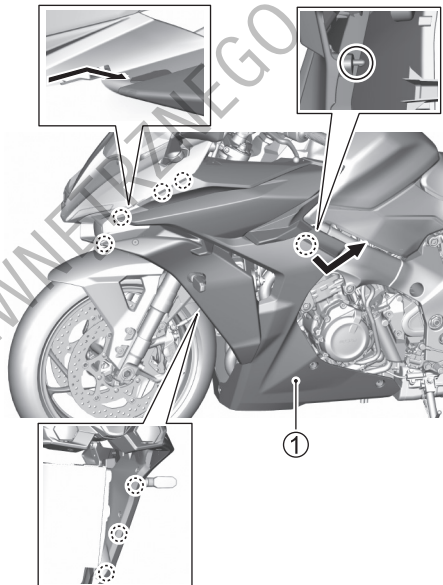

6. Odłącz złącze kierunkowskazów ②.

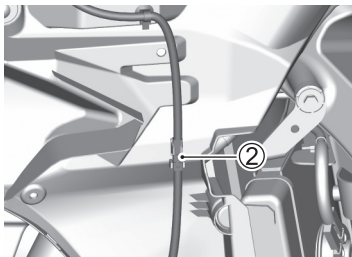

## DEMONTAŻ OSŁONY RAMY

1. Ustaw motocykl na płaskim podłożu.
2. Zdejmij prawą i lewą osłonę boczną, postępując zgodnie z rozdziałem ZDEJMOWANIE BOCZNEJ OSŁONY. (☞ 3-12)
3. Zdemontuj spinkę i wewnętrzną śrubę osłony.

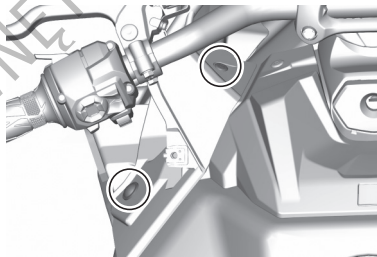

4. Odkręć śrubę.

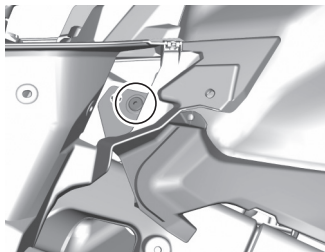

5. Rozepnij spinki. Osłony ramy posiadają spinki umieszczone po wewnętrznej stronie osłony (oznaczone prostokątami).

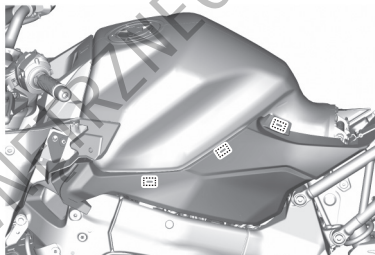



6. Odczep haki i zdejmij prawą i lewą osłonę ramy ①, przesuwaną ją do tyłu.

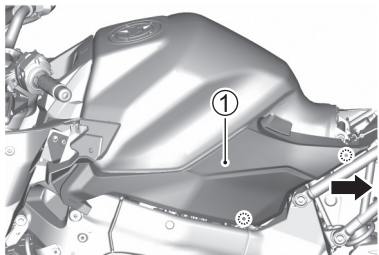

## ZBIORNIK PALIWA

### PODNOSZENIE

Podnieś zbiornik paliwa wykorzystując następującą procedurę.

1. Ustaw motocykl na płaskim podłożu.
2. Zgodnie z rozdziałem SIEDZISKO zdemontuj przednie i tylne siedzisko. (☞ 2-189)
3. Zdejmij prawą i lewą osłonę boczną, osłony ramy, odnosząc się do sekcji OSŁONA. (☞ 3-12)

4. Odkręć śruby i rozepnij spinki z prawej i z lewej strony. Odczep zaczepty i zdemontuj górną osłonę zbiornika paliwa ①.

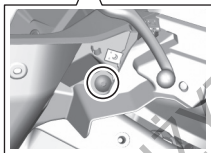
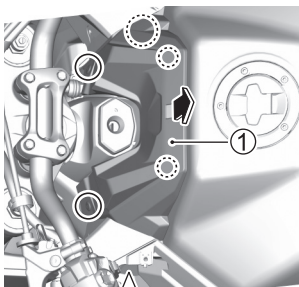

5. Odczep zaczepty i zdemontuj dolną osłonę zbiornika paliwa ②.

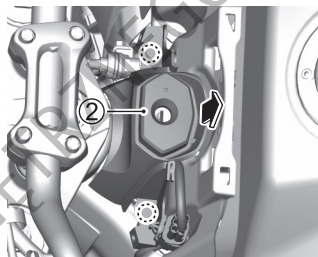

6. Odkręć śruby mocujące zbiornik paliwa.

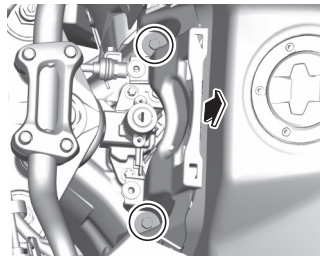

7. Unieś przednią część zbiornika i zablokuj prętem w takiej pozycji. Zakończoną kołem część pręta nałóż na nakrętkę górnej półki.

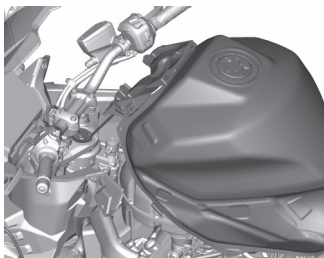

*WSKAZÓWKA: Podpórkę zbiornika paliwa można zamówić u twojego dealera Suzuki. Numer katalogowy podpórki zbiornika paliwa: 44560-23H00.*

## **⚠ OSTRZEŻENIE**

Jeśli unosisz pełen zbiornik paliwa, może ono wyciec przez korek wlewu paliwa stwarzając zagrożenie.

Przed podnoszeniem zbiornika paliwa zmniejsz ilość paliwa do mniej niż  $\frac{1}{4}$  pojemności zbiornika paliwa. Przy mniej niż  $\frac{1}{4}$  zbiornika paliwa kontrolka poziomu paliwa będzie migać lub świecić światłem ciągłym.

## SMAROWANIE

### PUNKTY SMAROWANIA MOTOCYKLA

Prawidłowe smarowanie współpracujących części jest ważne dla zapewnienia sprawności motocykla, długiej eksploatacji i bezpieczeństwa jazdy. Godne polecenia jest smarowanie motocykla po jeździe w deszczu, po długiej podróży, czy po myciu wodą.

## **UWAGA**

**Smarowanie włączników może je uszkodzić.**

**Nie używaj smaru i oleju do konserwacji włączników.**

Główne miejsca, które należy smarować pokazane są poniżej.

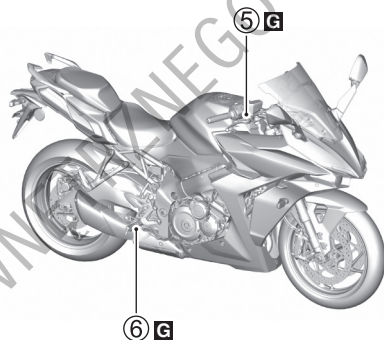
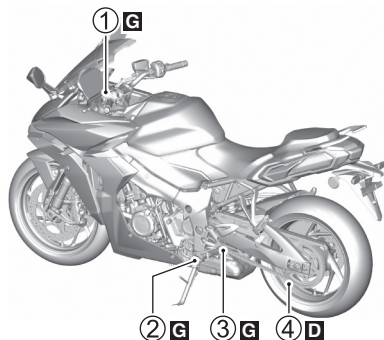

**G** ..... Smar

**D** ..... Spray do łańcucha

① ..... Uchwyt dźwigni sprzęgła

② ..... Przegub nóżki bocznej i punkty mocowania sprężyny

③ ..... Oś dźwigni zmiany biegów i oś podnóżka

④ ..... Łańcuch napędowy

⑤ ..... Uchwyt dźwigni hamulca

⑥ ..... Oś pedału hamulca i oś podnóżka

## AKUMULATOR

### OPIS

Zastosowany akumulator jest typu szczelnego i nie wymaga obsługi. Twój dealer Suzuki powinien okresowo kontrolować stan naładowania akumulatora.

Symbol przekreślonego kosza na śmieci (A) umieszczony na akumulatorze oznacza, iż zużyty akumulator powinien zostać zutylizowany niezależnie od standardowych śmieci domowych.

Chemiczny symbol „Pb” (B) wskazuje, iż akumulator zawiera więcej niż 0,004% ołowiu.

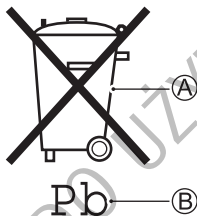

Zapewniając prawidłowe wycofanie zużytego akumulatora pomagasz zapobiegać negatywnym konsekwencjom dla środowiska i zdrowia ludzkiego, które nastąpiłyby przy nieprawidłowym złomowaniu zużytych akumulatorów. Recykling materiałów wspomaga zachowanie środowiska naturalnego. Szczegółowe informacje dotyczące odbioru zużytego akumulatora uzyskasz u swojego dealera Suzuki.

### WSKAZÓWKI:

- *Do ładowania ściśle zamykanych akumulatorów stosuj ładowarki przeznaczone do tego typu akumulatorów.*
- *Jeśli nie jesteś w stanie naładować akumulatora skonsultuj się z twoim autoryzowanym dealarem Suzuki.*
- *Przy wymianie akumulatora zastosuj ten sam Typ baterii MF.*
- *Jeśli motocykl nie jest używany przez dłuższy czas, doładowywuj akumulator raz w miesiącu.*

## OSTRZEŻENIE

Akumulator zawiera roztwór kwasu siarkowego powodującego ślepotę lub poważne oparzenia.

Nie przechylaj akumulatora przy demontażu. Pracując w pobliżu akumulatora zakładaj rękawiczki i prawidłowe wyposażenie chroniące oczy. Jeśli kwas siarkowy dostanie się do twoich oczu natychmiast myj je w dużej ilości wody przez co najmniej 15 minut, a następnie skonsultuj się z lekarzem. Jeśli połkniesz kwas siarkowy wypij natychmiast dużo wody, a następnie skonsultuj się z lekarzem. Jeśli kwas siarkowy zetknie się z twoją skórą lub ubraniem, zdejmij ubranie i umyj je natychmiast w dużej ilości wody. Przechowuj w miejscu niedostępnym dla dzieci.

## OSTRZEŻENIE

Akumulator, jego zaciski i związane z nim akcesoria zawierają ołów i jego pochodne. Ołów jest szkodliwy dla zdrowia, jeśli przedostanie się do układu krwionośnego.

Umyj dokładnie ręce, jeśli dotykałeś jakichkolwiek elementów związanych z ołowiem.

## OSTRZEŻENIE

Akumulator produkuje palny gaz - wodór, który może eksplodować przy kontakcie z ogniem lub iskrzeniem.

Trzymaj akumulator z dala od źródeł ognia. Nie pal tytoniu w pobliżu akumulatora.

## OSTRZEŻENIE

Przecieranie akumulatora suchą szmatką może, ze względu na powstające statyczne wyładowania doprowadzić do pożaru.

Aby uniknąć powstawania wyładowań elektrostatycznych wycieraj akumulator lekko zwilżoną szmatką.

## UWAGA

Przekroczenie dopuszczalnego prądu ładowania akumulatora skróci jego okres użytkowania.

Nigdy nie przekraczaj zalecanego prądu ładowania akumulatora. W przypadku niejasności skonsultuj się z dealerem Suzuki.

## DEMONTAŻ

Aby wymontować akumulator postępuj zgodnie z poniższą procedurą:

1. Ustaw motocykl na nóżce bocznej.
2. Wyłącz stacyjkę.
3. Zgodnie z rozdziałem SIEDZISKO zdemontuj przednie i tylne siedzisko. (👉 2-189)
4. Rozłącz klemę ujemną ①.
5. Rozłącz zacisk dodatni (+) ②.
6. Zdemontuj gumową opaskę ③.
7. Wyjmij akumulator ④, popychając go na prawą stronę motocykla.

*WSKAZÓWKA: Podczas demontażu akumulatora przesun akumulator na prawą stronę motocykla, aby lewy róg akumulatora nie stykał się z ramą pomocniczą.*



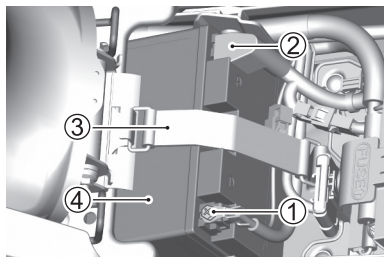

## UWAGA

Jeśli przy demontażu lub montażu akumulatora jego klemy zetkną się z ramą, może to doprowadzić do zwarcia.

Przy obchodzeniu się z akumulatorem zachowaj ostrożność i nie zbliżaj jego klem zbyt blisko do ramy.

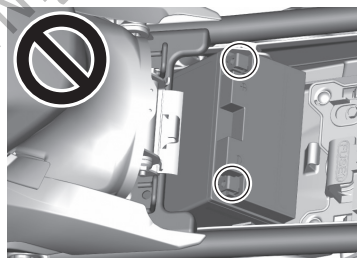

8. Zetrzyj z użyciem ciepłej wody biały nalot z klem akumulatora. Przy wystąpieniu większej korozji usuń ją drobnym papierem ściernym.

**WSKAZÓWKA:**

- *Przy demontażu przewodów akumulatora pamiętaj, by wyłączyć stacyjkę i odłączyć najpierw ujemny (-) zacisk akumulatora. Montując przewody akumulatora podłącz jako pierwszy zacisk dodatni (+).*
- *Dokręć zaciski akumulatora, by nie było na nich luzu, a następnie załóż osłonę klemy dodatniej (+).*
- *Przy wymianie akumulatora skonsultuj się z dealerem Suzuki.*

**MONTAŻ**

Aby zamontować akumulator:

1. Po wyczyszczeniu nanieś na klemy niewielką ilość smaru i zamontuj akumulator w odwrotnej kolejności.
2. Połącz pewnie klemy akumulatora i zamontuj osłonę.

*WSKAZÓWKA: Po podłączeniu akumulatora pamiętaj o ponownym ustawieniu wskaźnika obrotów silnika w zestawie zegarów.*

**UWAGA**

**Zamiana przewodów akumulatora doprowadzi do uszkodzenia systemu ładowania oraz akumulatora.**

**Zawsze podłączaj czerwony przewód do (+) zacisku dodatniego akumulatora, a czarny (lub czarny z białymi paskami) przewód do (-) zacisku ujemnego.**

## ŚWIECE ZAPŁONOWE

### OPIS

Kontrolę lub wymianę świec zapłonowych zleć autoryzowanemu serwisowi Suzuki.

## FILTR POWIETRZA

### OPIS

Filtr powietrza musi być czysty, aby zapewnić dobre osiągi silnika i prawidłowe zużycie paliwa. Jeśli używasz motocykla w normalnych warunkach kontroluj filtr powietrza zgodnie z tabelą przeglądów. W przypadkach, gdy motocykl jest eksploatowany w ciężkich warunkach – (np.: jazda w kurzu) czyszczenie lub wymiana wkładu filtra powietrza powinna być dokonywana częściej niż to wynika z harmonogramu przeglądów.

Aby zdemontować i skontrolować filtr powietrza postępuj zgodnie z poniższą procedurą.

## **⚠ OSTRZEŻENIE**

Uruchamianie silnika bez wkładu filtra powietrza stwarza zagrożenie. Może dojść do cofnięcia się płomienia z silnika i w konsekwencji do zapalenia się motocykla. Przy pracy silnika bez wkładu filtrującego zanieczyszczenia mogą przedostać się do cylindra i doprowadzić do poważnego uszkodzenia silnika.

Nigdy nie należy uruchamiać silnika, gdy wkład filtra powietrza nie jest poprawnie zainstalowany.

## **UWAGA**

Zaniechanie regularnej kontroli filtra powietrza, zwłaszcza, kiedy motocykl jest brudny, zakurzony lub mokry może doprowadzić do uszkodzenia twojego motocykla. W takich warunkach może dojść do zatkania filtra powietrza i w rezultacie do uszkodzenia silnika.

Po jeździe w trudnych warunkach zawsze kontroluj wkład filtrujący. Wyczyść lub wymień wkład, jeśli zajdzie taka konieczność. Jeśli woda dostanie się do obudowy filtra powietrza, natychmiast sprawdź wkład filtra powietrza i wyczyść wnętrze obudowy.

## WKŁAD FILTRA POWIETRZA

### Demontaż

1. Unieś zbiornik paliwa. Szczegółowe informacje znajdują się pod hasłem „ZBIORNIK PALIWA” na stronie 3-17.
2. Zdemontuj gumową opaskę ①. Zdemontuj ECM ② z pokrywy filtra powietrza.

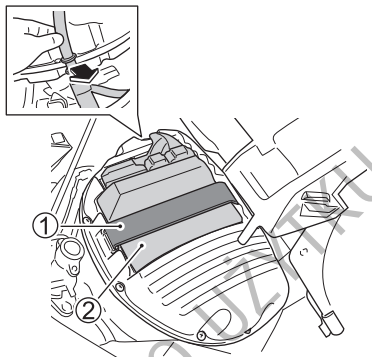

3. Wykręć 10 śrub i zdemontuj pokrywę filtra powietrza ③.

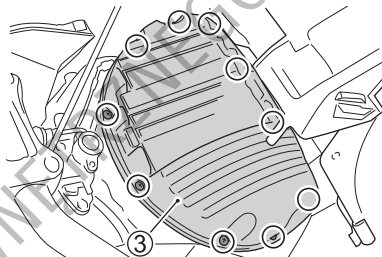

4. Wykręć śruby i zdemontuj wkład filtra powietrza ④.

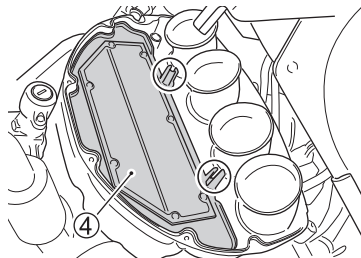

5. Skontroluj stan wkładu filtrującego.  
Wymieniaj okresowo filtr powietrza.

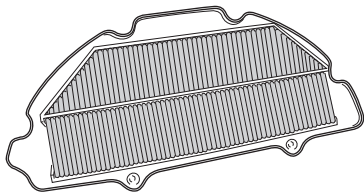

## **UWAGA**

Sprężone powietrze może uszkodzić filtr powietrza.

Nie czyść filtra przy pomocy sprężonego powietrza.

## **Montaż**

1. Wkład filtra powietrza zamontuj w odwrotnej kolejności.

## **UWAGA**

Montaż rozdartego wkładu filtrującego grozi przedostaniem się zanieczyszczeń do silnika i jego uszkodzeniem.

W przypadku stwierdzenia uszkodzeń wymień wkład na nowy. Uważnie sprawdź stan elementu filtrującego.

## UWAGA

Nieprawidłowy montaż wkładu filtrującego grozi przedostaniem się zanieczyszczeń do silnika. Spowoduje to uszkodzenie silnika.

Upewnij się, że wkład filtrujący został prawidłowo zamontowany.

2. Zamontuj ponownie zbiornik paliwa.

*WSKAZÓWKA: Przed montażem zbiornika paliwa upewnij się, że przewody spustowe i odpowietrzające zbiornika nie są zagięte.*

## CZYSZCZENIE KORKA SPUSTOWEGO FILTRA POWIETRZA

### Demontaż

Corocznie sprawdź, czy w rurce spustowej filtra umieszczonej w dolnej części filtra powietrza nie nagromadziła się woda oraz olej. Przy nagromadzeniu się zanieczyszczeń i wody zdemontuj rurkę spustową filtra powietrza ① i usuń nagromadzone zanieczyszczenia oraz wodę.

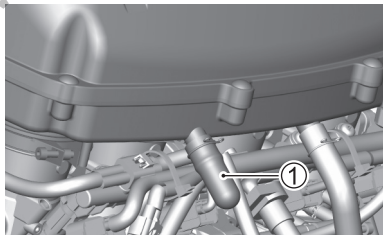

### Montaż

Zamontuj pewnie rurkę spustową filtra powietrza.

## OLEJ SILNIKOWY

### OPIS

Trwałość silnika zależy od ilości i jakości oleju. Codzienna kontrola poziomu oleju i regularna wymiana należą do najważniejszych prac przeglądowych.

*WSKAZÓWKA: Przed uzupełnieniem, spuszczeniem lub wymianą oleju silnikowego czytaj uwagi na opakowaniu oleju oraz zalecenia w tym rozdziale.*

## WYBÓR OLEJU SILNIKOWEGO

Do motocyklowych silników czterosuwowych Suzuki zaleca stosowanie oleju ECSTAR lub odpowiednika.

### < Oryginalny olej Suzuki >

Olej \ Standard	SAE	JASO
ECSTAR R9000	10W-40	MA
ECSTAR R7000	10W-40	MA
ECSTAR R5000	10W-40	MA

### < Zamienny olej silnikowy >

Zamienny olej silnikowy oznacza olej spełniający następujące standardy.

SAE	API	JASO
10W-40	SJ, SL, SM lub SN	MA (MA1, MA2)

API: Amerykański Instytut Nafty

JASO: Japońska Organizacja Standardów Samochodowych





## Energy Conserving

Suzuki nie zaleca stosowania olejów oznaczonych „ENERGY CONSERVING” lub „RESOURCE CONSERVING”. Niektóre oleje silnikowe o oznaczeniu wg API SJ, SL, SM lub SN posiadają oznaczenie „ENERGY CONSERVING” lub „RESOURCE CONSERVING”. Stosowanie takich olejów może negatywnie wpłynąć na żywotność silnika i działanie sprzęgła.

API SJ, SL, SM lub SN



Zalecane

API SJ, SL lub SM



API SN



Niezalecane

### JASO T903

Standard JASO T903 jest indeksem oznaczającym olej silnikowy do 4-suwowych motocykli i ATV. W pojazdach tych olej silnikowy smaruje sprzęgło i skrzynię biegów. JASO T903 określa wymagania dla sprzęgieł i przekładni.

Istnieją dwie klasy: MA (MA1, MA2) i MB. Przykładowe oznaczenie pojemnika na olej klasy MA jest następujące.

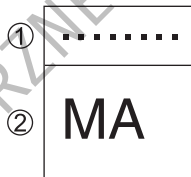

- ① Kodowe oznaczenie koncernu sprzedającego olej
- ② Klasyfikacja oleju

## KONTROLA POZIOMU OLEJU SILNIKOWEGO

Poziom oleju silnikowego sprawdź następująco:

1. Na płaskim podłożu ustaw motocykl na nóżce bocznej.
2. Uruchom silnik i pozostaw pracujący na wolnych obrotach przez 3 minuty.
3. Wyłącz silnik i odczekaj trzy minuty.
4. Ustaw motocykl pionowo i skontroluj, czy poziom oleju w okienku kontrolnym umieszczonym z prawej strony silnika znajduje się pomiędzy oznaczeniami F (górny poziom) ① i L (dolny poziom) ②.

Jeśli olej jest powyżej oznaczenia F (górny poziom) ① lub poniżej L (dolny poziom) ②, skoryguj poziom oleju, by zawierał się pomiędzy F i L.

- Jeśli olej jest poniżej oznaczenia L (dolny poziom) ②, uzupełnij poziom oleju.
- Jeśli olej jest powyżej oznaczenia F (górny poziom) ①, spuść olej by uzyskać prawidłowy poziom. W celu uży-

skania informacji na temat spuszczenia oleju skonsultuj się z dealerem Suzuki.

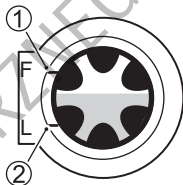

### **▲ PRZESTROGA**

**Wydech lub tłumik i silnik rozgrzewają się podczas pracy silnika i są gorące po jego wyłączeniu. Dotknięcie ich, zanim ostygną, może prowadzić do oparzeń.**

**Dokonując przeglądu sąsiadujących części, przed rozpoczęciem prac zaczekaj, aż wydech lub tłumik i silnik wystygną na tyle, by można ich było dotknąć.**

## UWAGA

Uruchamianie silnika ze zbyt małym lub zbyt dużym poziomem oleju silnikowego doprowadzić może do uszkodzenia silnika.

Ustaw motocykl na płaskim podłożu. Przed każdym użyciem motocykla kontroluj poziom oleju silnikowego w okienku kontrolnym. Upewnij się, że poziom oleju znajduje się powyżej oznaczenia „L” (niski) i nie wyżej niż „F” (pełny).

## UZUPEŁNIENIE POZIOMU OLEJU

Aby uzupełnić poziom oleju silnikowego postępuj wg następującej procedury.

1. Silnik motocykla ustawionego na płaskim terenie pozostaw pracujący na wolnych obrotach przez 3 minuty, a następnie wyłącz silnik.
2. Odczekaj trzy minuty i następnie odkręć korek wlewu oleju ③.

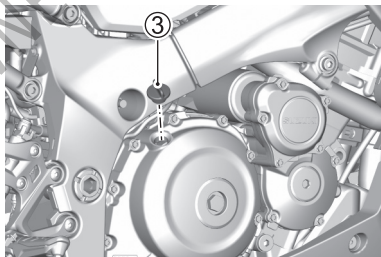

3. Trzymaj motocykl pionowo i uzupełnij olej, by jego poziom w okienku kontrolnym znajdował się pomiędzy oznaczeniami F (górny poziom) ① i L (dolny poziom) ②.
4. Zakręć pewnie korek wlewu oleju ③.

## **⚠ OSTRZEŻENIE**

Dzieci i zwierzęta mogą się zatruć polykając olej lub jego związki.

Oleje należy trzymać z dala od dzieci i zwierząt.

## **⚠ OSTRZEŻENIE**

Wielokrotny, długi kontakt skóry ze użytym olejem silnikowym może prowadzić do raka skóry. Nawet krótkotrwały kontakt z olejem prowadzić może do podrażnienia skóry.

Przy wymianie oleju należy stosować ubranie ochronne z długim rękawem i wodoodporne rękawice (np. do zmywania naczyń) Miejsca na ciele zabrudzone olejem należy dokładnie umyć mydłem. Zabrudzone olejem odzież i tekstylia wymagają wyprania. Zużyty olej oraz filtr oleju należy w odpowiedni sposób zutylizować.

## **UWAGA**

Zanieczyszczenia, które przedostaną się do wlewu oleju mogą uszkodzić silnik.

Sprawdź, czy na pojemniku z olejem nie ma kurzu, błota i innych zanieczyszczeń i upewnij się, że zanieczyszczenia nie przedostaną się przez wlew oleju.

*WSKAZÓWKA: Zetrzyj dokładnie rozlany olej.*

## WYMIANA OLEJU SILNIKOWEGO I FILTRA OLEJU

Wymień olej i filtr oleju w zaplanowanym czasie. Aby łatwo spuścić olej, powinien on być zawsze wymieniany przy ciepłym silniku. Procedura wymiany oleju jest następująca:

1. Ustaw motocykl na nóżce bocznej.
2. Odkręć korek wlewu oleju ③.
3. Odkręć umieszczoną w dolnej części miski olejowej śrubę spustową oleju ④ wraz z uszczelką ⑤ i spuść do stosownego pojemnika olej silnikowy.

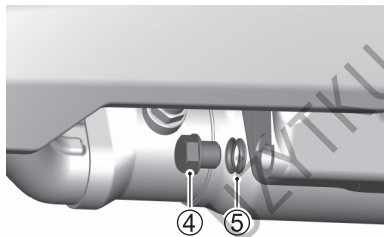

## **▲ PRZESTROGA**

Układ wydechowy i olej silnikowy mogą być wystarczająco gorące, by oparzyć.

Zaczekaj, aż korek spustowy oleju i rura wydechowa ostygną na tyle, byś mógł dotknąć ich gołą ręką.

## **UWAGA**

Uruchamianie silnika podczas spuszczenia oleju prowadzić będzie do zerwania filmu olejowego i uszkodzenia silnika.

Podczas wymiany oleju nie korzystaj z przycisku rozrusznika elektrycznego.

**WSKAZÓWKA:**

- Zużyty olej należy w odpowiedni sposób zutylizować.
  - Przed rozpoczęciem prac upewnij się, że w pojemniku z olejem i na powierzchni montażowej filtra oleju nie ma kurzu, błota lub innych zanieczyszczeń.
4. Zdejmij lewą osłonę boczną. Szczegółowe informacje znajdują się pod hasłem „OSŁONA” na stronie 3-12.

5. Filtr oleju ⑥ odkręć przy pomocy nasadowego klucza Suzuki lub klucza „opaskowego” o odpowiedniej średnicy.

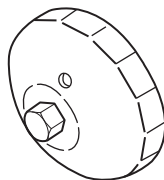
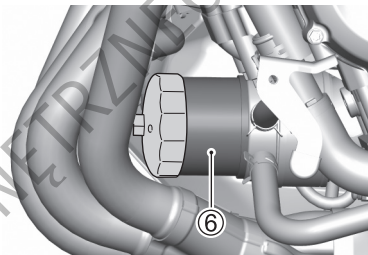

Do zamówienia u dealera Suzuki  
Klucz do filtra oleju (Nr kat. 09915-40620)



6. Płaszczyznę przylegania uszczelki filtra ⑦ przetrzyj czystą szmatką.

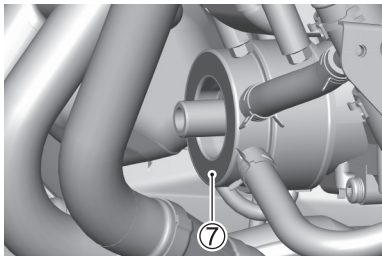

7. Uszczelkę gumową filtra ⑧ zwilż odrobiną oleju silnikowego.

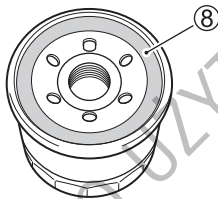

8. Dokręć ręką nowy filtr oleju, aż do zetknięcia uszczelki filtra z silnikiem (do wycucia lekkiego oporu).

## **UWAGA**

Zastosowanie filtra oleju o nieprawidłowej konstrukcji lub specyfikacji gwintu doprowadzić może do wycieków oleju i uszkodzenia silnika.

Należy stosować wyłącznie oryginalny filtr oleju SUZUKI przeznaczony do twojego motocykla.

*WSKAZÓWKA: W celu właściwego dokręcenia filtra oleju ważne jest dokładne ustalenie pozycji, w której uszczelka filtra zaczyna stykać się z powierzchnią silnika.*

9. Zaznacz górny punkt na nasadkowym kluczu do filtra oleju lub na filtrze oleju. Przy pomocy klucza do filtra oleju dokręć filtr o dwa obroty lub z przewidzianym momentem.

Moment dokręcenia filtra oleju:  
20 Nm (2,0 kGm)



↓  
W miejscu, gdy uszczelka filtra styka się z powierzchnią montażową.

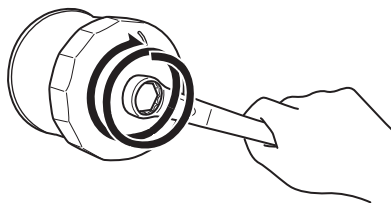

Dokręć dwa obroty lub ze specyfikowanym momentem.

10. Uszczelkę śruby spustowej ⑤ wymień na nową. Wkręć ponownie śrubę spustową ④ zaopatrzoną w nową uszczelkę ⑤. Kluczem dynamometrycznym dokręć śrubę spustową. Wlej 3200 ml nowego oleju i zakręć korek wlewowy. Pamiętaj zawsze o stosowaniu właściwego oleju silnikowego, opisanego w rozdziale „WYBÓR OLEJU SILNIKOWEGO” na stronie 3-32.

Moment dokręcenia śruby spustowej:  
23 Nm (2,3 kGm)

*WSKAZÓWKA: Przy wymianie oleju i pozostawieniu starego filtra oleju niezbędne będzie ok. 2800 ml oleju silnikowego.*

## UWAGA

**Silnik może zostać uszkodzony, gdy zastosujesz olej niezgodny ze specyfikacją Suzuki.**

**Pamiętaj o stosowaniu właściwego oleju silnikowego, opisanego w rozdziale „WYBÓR OLEJU SILNIKOWEGO”.**

11. Postaw motocykl na zewnątrz i uruchom silnik. Pozostaw silnik na wolnych obrotach przez 3 minuty.
12. Wyłącz silnik i odczekaj trzy minuty. Trzymając prosto motocykl sprawdź ponownie poziom oleju w okienku kontrolnym. Jeżeli poziom oleju znajduje się poniżej linii „L”, to uzupełnij jego poziom do linii „F”. Sprawdź silnik wokół śruby spustowej i filtra oleju pod kątem wycieków.

*WSKAZÓWKA: Jeśli nie dysponujesz specjalnym kluczem do odkręcania filtra oleju zleć wymianę filtra autoryzowanemu serwisowi Suzuki.*

## PŁYN CHŁODZĄCY

### OPIS

Płyn chłodzący należy wymieniać okresowo. Wymieniaj go w prawidłowych interwałach zgodnie z planem przeglądów. W kwestii wymiany płynu chłodzącego skonsultuj się z dealerem Suzuki.

### PŁYN CHŁODZĄCY

Płyn używany do chłodnicy powinien być odporny na zamarzanie i należy go używać nawet, gdy temperatura otoczenia jest wyższa niż 0°C. Dlatego należy stosować płyn chłodzący, nawet jeśli temperatura w twoim regionie nie spada poniżej temperatury zamarzania.

Stosuj do układu chłodzenia „SUZUKI SUPER LONG LIFE COOLANT” lub „SUZUKI LONG LIFE COOLANT”. Jeśli płyny te są niedostępne użyj niezamarzającego płynu na bazie glikolu odpowiedniego do aluminiowej chłodnicy, wymieszanego z wodą destylowaną w stosunku 50 : 50.

Maksymalna ilość roztworu: 2750 ml

50%	Woda destylowana	1375 ml
	Płyn do chłodnicy	1375 ml

## SUZUKI SUPER LONG LIFE COOLANT (niebieski)

SUZUKI SUPER LONG LIFE COOLANT jest gotowym do użycia i od razu prawidłowo wymieszanym płynem do chłodnicy. Jeśli poziom płynu chłodzącego spada uzupełnij go tylko płynem SUZUKI SUPER LONG LIFE COOLANT. Przy wymianie płynu nie ma potrzeby rozcieńczania SUZUKI SUPER LONG LIFE COOLANT.

### OSTRZEŻENIE

Niewłaściwe obchodzenie się z płynem chłodzącym może zaszkodzić tobie i motocyklowi.

Przed rozpoczęciem prac przeczytaj uważnie ostrzeżenia na pojemniku z płynem. W przypadku niejasności skonsultuj się z dealerem Suzuki.

### WSKAZÓWKA:

- *Przed rozpoczęciem prac z płynem chłodzącym przeczytaj uważnie ostrzeżenia na pojemniku z płynem i w tym rozdziale.*
- *Roztwór 50% płynu chłodzącego zabezpieczy system chłodzenia przed zamarznięciem do temperatury  $-31^{\circ}\text{C}$ . W przypadku, gdyby motocykl był użytkowany w temperaturze poniżej  $-31^{\circ}\text{C}$  ilość płynu chłodzącego w roztworze należy zwiększyć do 55%. Zawartość płynu nie powinna przekraczać 60%.*

## KONTROLA POZIOMU PŁYNU CHŁODZĄCEGO

Przy zimnym silniku przeprowadź kontrolę zgodnie z następującą procedurą.

1. Korzystając z nożki bocznej zaparkuj na płaskim podłożu.
2. Trzymaj motocykl prosto i sprawdź, czy poziom płynu chłodzącego leży pomiędzy liniami F (górny poziom) ① i L (dolny poziom) ②.

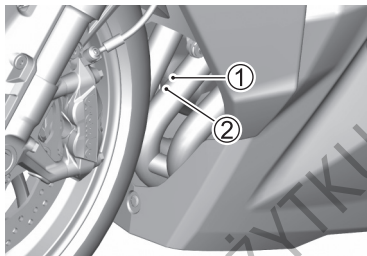

## WSKAZÓWKA:

- *Widoczny ubytek płynu chłodzącego może wskazywać na wycieki z chłodnicy lub przewodów. Powinieneś skontrolować swój motocykl u dealera Suzuki.*
- *Jeśli zbiorniczek wyrównawczy płynu chłodzącego jest pusty, sprawdź poziom płynu w chłodnicy.*
- *Uzupelnij poziom płynem chłodzącym. Nie używaj wody studziennej lub zwykłej wody.*
- *W kwestii wymiany płynu chłodzącego skonsultuj się z dealerem Suzuki.*

## ABY UZUPEŁNIĆ POZIOM PŁYNU CHŁODZĄCEGO

Aby uzupełnić poziom płynu chłodzącego:

1. Ustaw motocykl na nóżce bocznej.
2. Zdejmij prawą osłonę boczną. Szczegóły znajdują się pod hasłem „OSŁONA” na stronie 3-12.
3. Odkręć śruby i rozepnij spinki. Zdemonstruj wąż przelewowy z prawej, dolnej osłony i zdemontuj dolną osłonę ①.

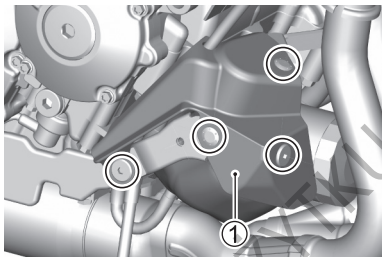

4. Zdejmij korek zbiornika wyrównawczego ②.

5. Trzymając motocykl prosto przez otwór wlewowy zbiornika dolej prawidłowy płyn chłodzący do osiągnięcia linii F ③. Szczegóły znajdują się pod hasłem „PŁYN CHŁODZĄCY” na stronie 3-44.

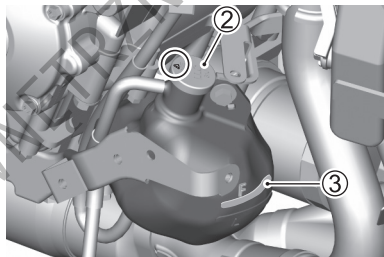

### WSKAZÓWKA:

- *Dolewanie wyłącznie wody do płynu chłodzącego zmniejszy efektywność jego działania.*
- *Uzupełniaj poziom cieczy chłodzącej przy wykorzystaniu specyfikowanego płynu. Przy zamykaniu korka chłodnicy skieruj trójkątne oznaczenie w stronę przewodu zbiorniczka.*

## **⚠ OSTRZEŻENIE**

Płyn chłodzący jest szkodliwy lub trujący przy połknięciu lub wdychaniu. Roztwór płynu chłodzącego może być trujący dla zwierząt.

Nie pij płynu chłodzącego ani jego roztworów. Jeżeli zostanie połknięty, nie wywoływać wymiotów. Należy wówczas jak najszybciej skontaktować się z lekarzem. Unikaj wdychania oparów płynu chłodzącego. Jeśli to nastąpi wyjdź na świeże powietrze. Jeśli płyn dostanie się do oczu wypłucz je niezwłocznie wodą i skonsultuj się z lekarzem. Po kontakcie z płynem chłodzącym umyj dokładnie ręce. Płyn przechowuj w bezpiecznym miejscu z dala od dzieci i zwierząt domowych.

## **⚠ OSTRZEŻENIE**

Odkręcenie korka chłodnicy przy gorącym silniku może spowodować rozprysk płynu chłodzącego i prowadzić do oparzeń.

Uzupełnij płyn chłodzący zdejmując korek zbiornika wyrównawczego. Nie odkręcaj korka chłodnicy.

## **UWAGA**

Rozlanie płynu chłodzącego na lakierowane części może spowodować uszkodzenie lakieru.

Należy bardzo uważać przy wlewaniu płynu do chłodnicy. W przypadku rozlania należy natychmiast rozlany płyn wytrzeć.



## **KONTROLA PRZEWODÓW UKŁADU CHŁODZENIA**

Kontroluj przewody układu chłodzenia pod kątem pęknięć, uszkodzeń i wycieków płynu chłodzącego. Przy stwierdzeniu jakichkolwiek nieprawidłowości zwróć się do twojego dealera Suzuki o wymianę przewodu na nowy.

## **WOLNE OBROTY SILNIKA**

### **KONTROLA**

Skontroluj wolne obroty silnika. Przy silniku rozgrzanym do normalnej temperatury pracy obroty powinny wynosić 1050-1250 obr/min.

*WSKAZÓWKA: Jeśli obroty nie zawierają się w specyfikowanym zakresie zwróć się do autoryzowanego serwisu Suzuki po pomoc.*

## PRZEWÓD PALIWOWY

### KONTROLA

Przewód paliwowy ① kontroluj pod kątem uszkodzeń i wycieków paliwa. Przy stwierdzeniu jakichkolwiek nieprawidłowości przewód należy wymienić.

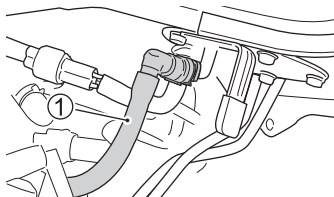

## ŁAŃCUCH NAPĘDOWY

### OPIS

Motocykl ma łańcuch napędowy ze spinką typu zakuwanego. W przypadku zużycia zalecamy wymianę łańcucha u autoryzowanego dealera Suzuki.

Przed każdą jazdą należy sprawdzać stan i naciąg łańcucha napędowego. Zawsze postępuj zgodnie z poniższą procedurą kontroli i obsługi łańcucha napędowego.

### **⚠ OSTRZEŻENIE**

**Jazda ze użytym lub nieprawidłowo naciągniętym łańcuchem może prowadzić do wypadku.**

**Kontroluj, reguluj i smaruj łańcuch prawidłowo i przed każdą jazdą zgodnie ze wskazówkami podanymi poniżej.**

## KONTROLA ŁAŃCUCHA NAPĘDOWEGO

Podczas regularnych przeglądów trzeba sprawdzać łańcuch ze względu na:

- Luźne sworznie
- Uszkodzenia rolek
- Wysuszenie lub porzewienie ogniów
- Zgniecenie lub zatarcie się ogniów
- Nadmierne zużycie
- Nieprawidłowy naciąg łańcucha

W przypadku wystąpienia jakichkolwiek nieprawidłowości w działaniu łańcucha napędowego należy niezwłocznie (w przypadku, gdy wiesz jak to zrobić) usunąć usterkę.

Jeśli to konieczne skonsultuj się z twoim dealerem Suzuki.

Zużycie łańcucha oznacza zwykle również zużycie kół zębatych. Skontroluj zębatki pod kątem:

- Nadmiernego zużycia zębów
- Wyłamania lub uszkodzenia zębów
- Poluzowania śrub zębatek

Jeśli stwierdzisz którykolwiek z tych problemów skonsultuj się z twoim dealerem Suzuki.

## OSTRZEŻENIE

**Nieprawidłowo wykonana wymiana łańcucha obniża bezpieczeństwo. Niedokładnie zanitowane ogniwo łączące lub założona spinka mogą rozłączyć się i doprowadzić do wypadku lub poważnego uszkodzenia silnika.**

**Nie używaj łańcucha ze spinką. Wymiana łańcucha wymaga zastosowania narzędzia specjalnego oraz wysokiej jakości łańcucha bez spinki. Zwróć się do autoryzowanego serwisu Suzuki o wykonanie tej pracy.**

## **CZYSZCZENIE I SMAROWANIE ŁAŃCUCHA NAPĘDOWEGO**

Czyść i smaruj łańcuch napędowy korzystając z następującej procedury.

1. Usuń z łańcucha wszelkie zanieczyszczenia. Zachowaj ostrożność, by nie uszkodzić pierścieni uszczelniających.
2. Do czyszczenia stosuj dedykowany środek, wodę lub neutralny detergent i miękką szczotkę. Nawet miękka szczotka może uszkodzić uszczelniacze. Zachowaj ostrożność, by nie uszkodzić pierścieni uszczelniających.

## **UWAGA**

**Nieprawidłowe czyszczenie łańcucha doprowadzić może do uszkodzenia pierścieni uszczelniających i zniszczenia łańcucha.**

- **Nie używaj lotnych rozpuszczalników takich jak rozcieńczalniki do lakieru, nafta lub benzyna.**
- **Nie używaj myjek ciśnieniowych do mycia łańcucha.**
- **Nie używaj szczotki drucianej do czyszczenia łańcucha.**

3. Wytrzyj łańcuch po czyszczeniu.
4. Do smarowania użyj sprayu do łańcuchów lub oleju o wysokiej lepkości (#80 – 90).

## UWAGA

Niektóre środki do czyszczenia łańcucha zawierają rozpuszczalniki i dodatki, które mogą uszkodzić uszczelniacze łańcucha.

Stosuj do smarowania spraye przeznaczone do łańcuchów z o-ringami.

5. Smaruj obydwie strony ogniw łańcucha.
6. Po smarowaniu zetrzyj resztki smaru łańcuchowego z sąsiadujących elementów.

## REGULACJA LUZU ŁAŃCUCHA NAPĘDOWEGO

Przed każdą jazdą kontroluj luz łańcucha napędowego. Ustaw motocykl na nóżce bocznej. Łańcuch napędowy należy tak wyregulować, by jego luz wynosił jak pokazano powyżej 20 – 30 mm.

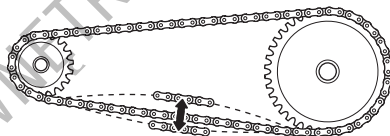

20 – 30 mm

## ⚠ OSTRZEŻENIE

Nadmierny luz łańcucha może spowodować jego spadnięcie, powodując wypadek lub poważne uszkodzenie motocykla.

Kontroluj i reguluj naciąg łańcucha napędowego przed każdą jazdą.

## **▲ PRZESTROGA**

Gorący wydech lub tłumik może spowodować oparzenie. Jeszcze jakiś czas po wyłączeniu silnika, rura wydechowa lub tłumik są wystarczająco gorące, aby spowodować oparzenie.

Przed regulacją łańcucha zaczekaj, aż wydech lub tłumik motocykla ostygnie.

Aby sprawdzić i wyregulować luz łańcucha postępuj zgodnie z poniższą procedurą:

1. Ustaw motocykl na nóżce bocznej.
2. Poluzuj nakrętkę osi ①.

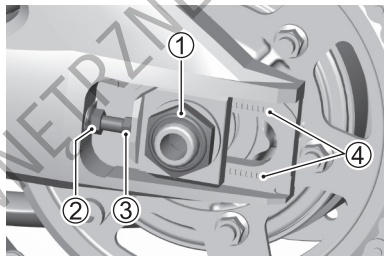

3. Poluzuj nakrętki kontrolujące ② – prawą i lewą.
4. Śrubami regulacyjnymi ③ ustaw luz łańcucha, tak by zmierzony pośrodku pomiędzy zębatkami wynosił 20 – 30 mm.

5. Podczas regulacji naciągu łańcucha zębatka zdawcza przy silniku musi być w jednej osi z zębatką tylnego koła. Dla ułatwienia tej procedury na wahaczu i naciągach łańcucha wykonane są oznaczenia ④, które powinny być użyte jako punkty odniesienia dla każdej strony.
6. Dokręć pewnie nakrętkę osi ①.
7. Po skończonej operacji sprawdź ponownie luz łańcucha i w razie potrzeby popraw regulację.
8. Dokręć nakrętki zabezpieczające ②.

Moment dokręcenia nakrętki tylnej osi:  
100 Nm (10,2 kGm)

Moment dokręcenia przeciwnakrętki naciągu łańcucha:  
22 Nm (2,2 kGm)

*WSKAZÓWKA: Nie reguluj łańcucha poza zakresem regulacyjnym ④. Wymień łańcuch przed osiągnięciem dopuszczalnego zużycia.*

## SPRZĘGŁO

### REGULACJA LUZU LINKI SPRZĘGŁA

Podczas każdego przeglądu wyreguluj luz linki sprzęgła przy pomocy śruby regulacyjnej. Luz linki sprzęgła powinien wynosić 10 – 15 mm, przy pomiarze na uchwycie dźwigni sprzęgła, zanim sprzęgło zostanie wysprzęglone. Jeśli stwierdzisz nieprawidłowy luz dźwigni sprzęgła przeprowadź następującą regulację:

Śrubą regulacyjną ① dźwigni sprzęgła ustaw specyfikowany luz dźwigni.

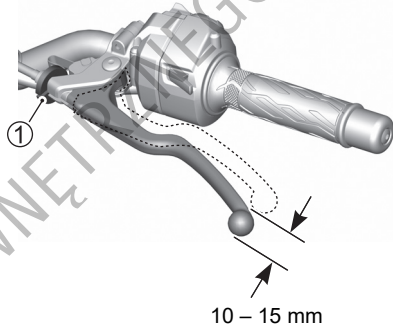

**WSKAZÓWKA:** Jeśli powyżej opisana regulacja luzu dźwigni sprzęgła nie powiedzie się, skonsultuj się z twoim dealerem Suzuki.



## HAMULCE

### OPIS

Ten motocykl ma przednie i tylne hamulce tarczowe.

### OSTRZEŻENIE

Zaniedbanie prawidłowej kontroli lub obsługi układu hamulcowego może zwiększyć ryzyko twojego wypadku.

Sprawdź układ hamulcowy przed każdą jazdą zgodnie ze wskazówkami zawartymi w rozdziale „KONTROLA PRZED JAZDĄ”. Przeglądu układu hamulcowego dokonuj zgodnie z grafiką przeglądów.

*WSKAZÓWKA: Jazda w błocie, wodzie, piachu lub innych ekstremalnych warunkach może przyspieszyć zużycie hamulców. Jeśli jeździsz twoim motocyklem w takich warunkach, hamulce należy kontrolować częściej niż jest to zalecane w PLANIE PRZEGLĄDÓW.*

## KONTROLA PRZEWODÓW HAMULCOWYCH

Skontroluj przewody hamulcowe i połączenia przewodów oraz szczelność układu. Jeśli stwierdzisz którykolwiek z tych problemów zwróć się do twojego dealera Suzuki o wymianę przewodu hamulcowego na nowy.

## PŁYN HAMULCOWY

Kontroluj poziom płynu hamulcowego w obu zbiorniczkach: przednim i tylnym. Jeżeli poziom w jednym ze zbiorniczków jest poniżej dolnego oznaczenia ①, sprawdź stan zużycia klocków hamulcowych oraz szczelność układu hamulcowego.

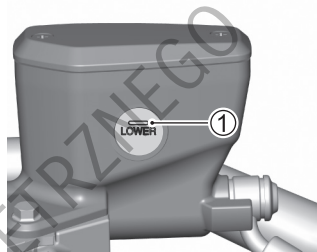

PRZÓD

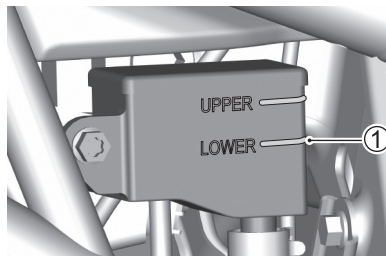

TYŁ

## **⚠ OSTRZEŻENIE**

Płyn hamulcowy w przewodach stopniowo wchłania wilgoć. Woda obniża temperaturę wrzenia płynu i może prowadzić do korozji elementów układu hamulcowego (włącznie z układem ABS). Wrzący płyn hamulcowy lub usterka układu hamulcowego (włącznie z układem ABS) mogą prowadzić do wypadku.

Aby zachować właściwe parametry układu hamulcowego wymieniaj płyn hamulcowy co 2 lata.

## **⚠ OSTRZEŻENIE**

Widoczny ubytek płynu hamulcowego wskazywać może na wycieki w układzie hamulcowym. Niewystarczająca ilość płynu hamulcowego może skutkować nieprawidłowym funkcjonowaniem hamulców i prowadzić do wypadku.

Powinieneś skontrolować swój motocykl u dealera Suzuki.

## **⚠ OSTRZEŻENIE**

Zastosowanie innego niż DOT4 płynu hamulcowego, lub płynu nalanego z nieuszczelnego pojemnika może prowadzić do uszkodzenia układu hamulcowego i wypadku.

Wyczyść pokrywę zbiornika płynu przed odkręceniem. Stosuj wyłącznie płyn hamulcowy DOT4 uzupełniany jedynie ze szczelnego pojemnika. Nigdy nie stosuj innego płynu i nie mieszaj innego płynu z DOT4.

## **⚠ OSTRZEŻENIE**

Zanieczyszczenia, które przedostaną się do zbiorniczka płynu hamulcowego mogą spowodować usterkę układu hamulcowego.

Przy uzupełnianiu płynu hamulcowego, oczyść zbiorniczek wokół pokrywy przed jej otwarciem.

## **⚠ OSTRZEŻENIE**

Płyn hamulcowy jest szkodliwy przy połknięciu i kontakcie ze skórą. Płyn hamulcowy może być trujący dla zwierząt.

Jeżeli zostanie połknięty, nie należy wywoływać wymiotów. Należy wówczas jak najszybciej skontaktować się z lekarzem. Jeśli płyn hamulcowy dostanie się do oczu, wypłucz je w wodzie i poszukaj pomocy medycznej. Po kontakcie z płynem hamulcowym umyj dokładnie ręce. Płyn przechowuj w bezpiecznym miejscu z dala od dzieci i zwierząt domowych.

## **UWAGA**

Rozlany płyn hamulcowy uszkodzić może elementy lakierowane i wykonane z tworzywa sztucznego.

Należy unikać uzupełniania płynu hamulcowego w obrębie powierzchni lakierowanych lub części z tworzywa sztucznego. Rozlany płyn hamulcowy zetrzyj natychmiast.

## **KŁOCKI HAMULCOWE**

Przy kontroli klocków hamulcowych sprawdź, czy zużycie nie osiągnęło dopuszczalnej linii zużycia ①. Jeśli przednie lub tylne klocki osiągną dopuszczalny limit zużycia należy je wymieniać na nowe parami.

Po wymianie przednich lub tylnych klocków hamulcowych uruchom kilkukrotnie hamulec. Zapewni to prawidłowe ułożenie się klocków hamulcowych.

Jeździj ostrożnie, gdyż nowe klocki hamulcowe działają z inną skutecznością.

*WSKAZÓWKA: Nie należy uruchamiać hamulców, jeżeli klocki hamulcowe nie są zamontowane. Ponowne wciśnięcie tłoków jest wówczas trudne. Może również dojść do wycieku płynu hamulcowego.*

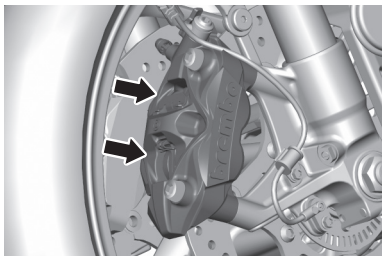

PRZÓD

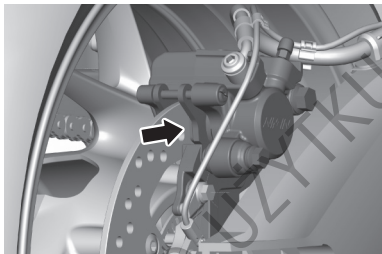

TYŁ

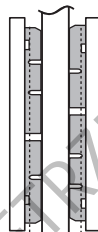

PRZÓD

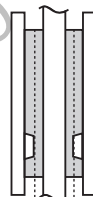

TYŁ

## OSTRZEŻENIE

Zaniedbanie kontroli, obsługi lub wymiany klocków hamulcowych zgodnie z zaleceniem zwiększy twoje ryzyko wypadku.

Zlecaj wymianę klocków hamulcowych autoryzowanemu serwisowi. Pamiętaj o regularnej, przeprowadzanej wg zaleceń kontroli i obsłudze klocków hamulcowych.

## OSTRZEŻENIE

Wymiana pojedynczego klocka hamulcowego doprowadzi do nierównomiernego działania hamulca i może zwiększyć ryzyko twojego wypadku.

Wymieniaj bezwzględnie klocki jako zestaw.

## OSTRZEŻENIE

Jeśli rozpoczynasz jazdę tym motocyklem po naprawie układu hamulcowego lub wymianie klocków hamulcowych bez kilkukrotnego naciśnięcia dźwigni lub pedału hamulca, jego działanie może być mało skuteczne i doprowadzić do wypadku.

Po naprawie układu hamulcowego lub wymianie klocków hamulcowych jazdę można rozpocząć dopiero po kilkukrotnym naciśnięciu dźwigni i pedału hamulca gwarantującym prawidłowe ułożenie się klocków względem tarczy hamulcowej. Zapewni to prawidłowy skok obydwu dźwigni hamulcowych i pewne działanie hamulców.

## REGULACJA POŁOŻENIA PEDAŁU HAMULCA TYLNEGO

Należy przestrzegać prawidłowego położenia pedału hamulca. Niewłaściwe położenie pedału spowoduje przyspieszone zużycie klocków i tarczy hamulcowej.

Regulacja położenia pedału hamulca tylnego przebiega w następujący sposób:

1. Odkręć śrubę zabezpieczającą ① i ustaw śrubą regulacyjną ② właściwe położenie pedału hamulca wynoszące 50 – 60 mm poniżej górnej krawędzi podnóżka.

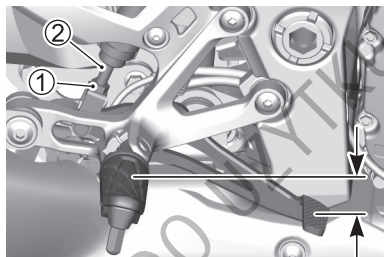

50 – 60 mm

2. Dokręć ponownie przeciwnakrętkę ①, zabezpieczając położenie śruby ②.
3. Wyreguluj wyłącznik światła „stop” hamulca tylnego. (☞ 3-67)

## UWAGA

Nieprawidłowe ustawienie pedału hamulca koła tylnego może być przyczyną stałego ocierania klocków hamulcowych o tarczę hamulca, co w rezultacie doprowadzi do zniszczenia tarczy oraz klocków hamulcowych.

Postępuj zgodnie z podaną procedurą regulacji położenia pedału hamulca.



## WŁĄCZNIK ŚWIATŁA „STOP” HAMULCA TYLNEGO

Sprawdź działanie światła hamulca po wciśnięciu pedału hamulca tylnego o ok. 7 mm. Jeśli światło zapala się zbyt wcześnie lub zbyt późno wyreguluj włącznik światła stop.

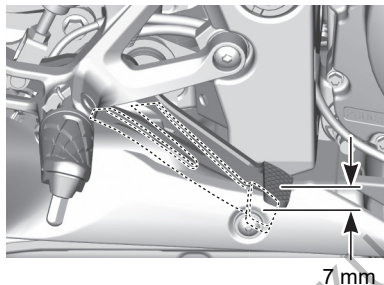

Przytrzymaj palcem i unieruchom włącznik światła hamulca tylnego ① i obracając nakrętkę ② wyreguluj jego położenie. Obracając nakrętkę w kierunku A światło hamulca zapali się wcześniej. Obracając nakrętkę w kierunku B światło hamulca zapali się później. Upewnij się, że po powrocie pedału hamulca do początkowej pozycji światło „stop” jest wyłączone.

*WSKAZÓWKA: Włącznik światła „stop” hamulca tylnego to system wspomagania jazdy i powinien zostać wyregulowany tak, aby światło „stop” się włączało, zanim hamulec zacznie działać.*

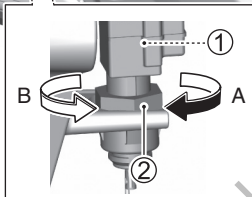
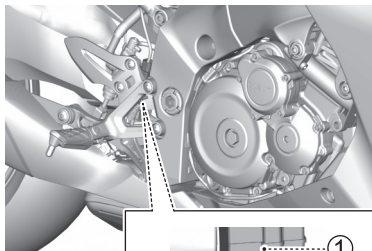

## **UWAGA**

Obracanie podczas regulacji włącznikiem światła stop spowodować może rozłączenie wiązki.

Obracaj nakrętkę regulacyjną tak, by włącznik światła stop nie obracał się.

## **DŹWIGNIA ZMIANY BIEGÓW**

### **OPIS**

Przy trudnościach ze zmianą biegów podczas jazdy wysokość dźwigni zmiany biegów może nie być odpowiednia dla twoich rozmiarów. Zalecamy regulację wysokości w zależności od twoich rozmiarów.

## REGULACJA DŹWIGNI ZMIANY BIEGÓW

Wysokość dźwigni zmiany biegów można ustawić korzystając z następującej procedury.

1. Obróć przeciwnakrętkę ① i ② do przodu (↓) w celu ich poluzowania i obróć pręt ③.

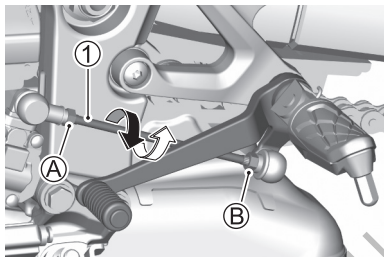

2. Obróć pręt do przodu (↓), aby obniżyć położenie pedału i w kierunku przeciwnym (↑), aby je podwyższyć.
3. Umieść dźwignię zmiany biegów 50 – 60 mm poniżej górnej krawędzi podnóżka.

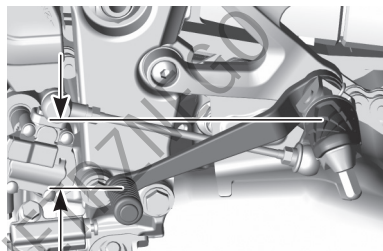

50 – 60 mm

4. Po regulacji dokręć przeciwnakrętki ① i ② w kierunku przeciwnym do ruchu z kroku 1 (↑).

**WSKAZÓWKA:** Po regulacji dokręć pewnie przeciwnakrętki.

## OPONY

### OPIS

Sprawdź, czy bieżnik oraz boki opon nie posiadają pęknięć lub uszkodzeń. Dodatkowo sprawdź, czy nie ma gwoździ, kamieni lub innych obcych materiałów wbitych w opony.



Skontroluj także, czy na powierzchni bieżnika nie ma nietypowego zużycia. W kwestii nietypowego zużycia skonsultuj się z dealerm Suzuki.



Przy zmianie opon upewnij się, że zastosujesz przewidziane opony.

	PRZÓD	TYŁ
ROZMIAR	120/70ZR17M/C (58W)	190/50ZR17M/C (73W)
TYP	DUNLOP Roadsport2 T	DUNLOP Roadsport2 T

## OSTRZEŻENIE

Stosowanie opon niezgodnych ze specyfikacją może negatywnie wpływać na bezpieczeństwo jazdy twoim motocyklem.

Upewnij się, że stosujesz specyfikowane opony.

## OSTRZEŻENIE

Nieprawidłowo naprawiona, zamontowana lub wyważona opona może przyczynić się do utraty kontroli nad motocyklem, wypadku i nadmiernego zużycia opony.

- W przypadku naprawy, wymiany opony czy też wyważania koła Suzuki zaleca, aby prace te zostały wykonane przez autoryzowany serwis Suzuki, którego pracownicy dysponują specjalistycznym sprzętem i doświadczeniem.
- Opony muszą być zawsze montowane zgodnie z kierunkiem wskazanym przez strzałkę na powłoce opony.

## OSTRZEŻENIE

Opony w twoim motocyklu stanowią decydujący łącznik pomiędzy podłożem, a pojazdem. Nieprzestrzeganie poniższych ostrzeżeń doprowadzić może do wypadku z powodu uszkodzenia opony.

- Kontroluj stan i ciśnienie opon; ustaw prawidłowe ciśnienie przed każdą jazdą.
- Nie przeciążaj motocykla.
- Wymieniaj opony, kiedy osiągną granice zużycia, zauważysz uszkodzenia takie jak przecięcia lub pęknięcia.
- Używaj rozmiaru i typu opon zgodnie ze specyfikacją zawartą w niniejszej instrukcji.
- Po założeniu nowej opony zleć zawsze wyważenie koła.
- Przeczytaj uważnie tę część instrukcji.

## OSTRZEŻENIE

Zaniedbanie prawidłowego dotarcia opon doprowadzić może do poślizgu i utraty panowania nad motocyklem, które może skutkować wypadkiem.

Zachowaj szczególną ostrożność przy jeździe na nowych oponach. Przeprowadź prawidłowe docieranie opon opisane w rozdziale „DOCIERANIE I KONTROLA PRZED JAZDĄ”. Unikaj podczas pierwszych 160 km gwałtownych przyspieszeń, hamowań i głębokiego pochylenia się w zakrętach.

*WSKAZÓWKA: Ponieważ nowe opony łatwo uślizgują się, nie pochylaj motocykla zbyt mocno w zakrętach. Podczas jazdy na nowych oponach utrzymuj rozsądne pochylenie motocykla.*

## CIŚNIENIE W OPONACH I OBCIĄŻENIE

Aby zapewnić bezpieczną jazdę przeczytaj w instrukcji informacje dotyczące ciśnienia i doboru opon.

Podczas podróżowania opony rozgrzewają się zwiększając ciśnienie powietrza. Używaj zatem manometru przed jazdą, kiedy opony są zimne i sprawdź, czy opony mają specyfikowane ciśnienie. Wyreguluj do prawidłowego ciśnienia, jeśli wartość leży poza specyfikowanym zakresem. Przeciążenie opon doprowadzić może do ich uszkodzenia i utraty panowania nad pojazdem.



Sprawdzaj ciśnienie każdego dnia przed jazdą i upewnij się, że jest zgodne z obciążeniem pojazdu podanym w poniższej tabeli.

### Ciśnienie powietrza przy zimnych oponach

OBCIĄŻENIE OPONY	SOLO	Z PASAŻEREM
PRZÓD	250 kPa 2,50 kG/cm <sup>2</sup> 36 psi	250 kPa 2,50 kG/cm <sup>2</sup> 36 psi
TYŁ	290 kPa 2,90 kG/cm <sup>2</sup> 42 psi	290 kPa 2,90 kG/cm <sup>2</sup> 42 psi

Zbyt niskie ciśnienie opon wpływa negatywnie na właściwości jezdne, szczególnie na zakrętach, jak również na trwałość ogumienia. Zbyt wysokie ciśnienie powietrza w oponie sprawia, iż tylko część bieżnika styka się z podłożem, co może prowadzić do poślizgu i utraty kontroli nad pojazdem.

**WSKAZÓWKA:** Po stwierdzeniu ubytku ciśnienia należy skontrolować oponę pod kątem uszkodzeń np. wbitych gwoździ. Opony bezdętkowe czasami tracą ciśnienie bardzo powoli.



## TYP I STAN OPON

Stan i typ opony wpływają na osiągi motocykla. Przecięcia i pęknięcia opony mogą prowadzić do jej uszkodzenia i utraty panowania nad motocyklem. Zużyte opony są podatne na uszkodzenia, które prowadzić mogą do utraty panowania nad motocyklem. Zużycie opon wpływa na ich kształt zmieniając charakterystykę prowadzenia się motocykla.

Stan ogumienia sprawdzaj każdego dnia przed jazdą. W przypadku, gdy widoczne są zewnętrzne zmiany stanu opon tj. rysy, pęknięcia lub głębokość bieżnika jest mniejsza niż 1,6 mm dla przedniej opony i 2,0 mm dla opony tylnej, wymień oponę na nową. Trójkątne znaki „ $\Delta$ ” wskazują na oponie miejsca nadłania wskaźników zużycia bieżnika opony. Zetknięcie się w/w wskaźników z podłożem oznacza osiągnięcie dopuszczalnego zużycia opony.

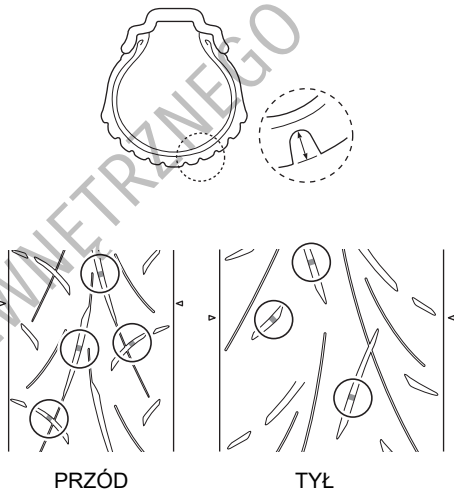

## **⚠ OSTRZEŻENIE**

Nieprzestrzeganie poniższych instrukcji dla opon bezdętkowych skutkować mogą wypadkiem spowodowanym uszkodzeniem opony. Opony bezdętkowe wymagają innego rodzaju technologii napraw niż opony z dętkami.

- Stopka opony i felga muszą przylegać do siebie z zachowaniem szczelności. Uszkodzenie stopki opony lub wewnętrznej powierzchni felgi powoduje nieszczelność. Przy ściąganiu lub nakładaniu opony należy więc zachować szczególną ostrożność. W celu uniknięcia uszkodzeń należy używać specjalnych dźwigni do montażu opon i ochraniaczy na felgi lub specjalnych maszyn do montażu opon.
- Uszkodzenia opon bezdętkowych są w ten sposób naprawiane, że oponę ściąga się i wewnątrz nakłada się łatę.

- Nie stosuj zewnętrznych zestawów naprawczych, gdyż siły działające na oponę przy zakręcaniu mogą spowodować brak szczelności przy zastosowaniu tego typu naprawy.
- Po założeniu naprawionej opony przez 24 godziny po naprawie nie przekraczaj 80 km/h i 130 km/h później. Unika się w ten sposób nadmiernego nagrzania się opony, co może prowadzić do uszkodzenia naprawianego miejsca i spadku ciśnienia w oponie.
- Oponę należy wymienić, jeśli uszkodzony został bok opony lub uszkodzenie profilu opony jest większe niż 6 mm. Tego typu uszkodzenia nie dają się naprawić w sposób zapewniający należyte bezpieczeństwo.

## NÓŻKA BOCZNA / SYSTEM WYŁĄCZANIA ZAPŁONU

### KONTROLA

Prawidłowe funkcjonowanie tego wyłącznika należy sprawdzić w sposób następujący:

1. Usiądź w normalnej pozycji do jazdy na motocyklu ze złożoną nóżką boczną.
2. Wrzuć pierwszy bieg, całkowicie wciśnij dźwignię sprzęgła i uruchom silnik.
3. W stanie wysprzęglonym wystaw nóżkę boczną, jak do podparcia.

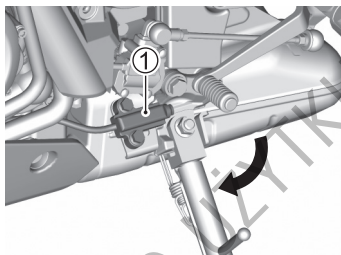

- ① Włacznik blokady zapłonu przy nóżce bocznej

Jeżeli silnik przy rozłożonej nóżce gaśnie to znaczy, że włącznik blokady nóżki bocznej funkcjonuje w sposób prawidłowy. Dalsza praca silnika świadczy o nieprawidłowym działaniu opisywanego włącznika. W takiej sytuacji zwróć się do autoryzowanego serwisu Suzuki w celu usunięcia usterki.

## **⚠ OSTRZEŻENIE**

Nieprawidłowe działanie wyłącznika przy nóżce bocznej grozi ruszeniem motocyklem z rozłożoną nóżką boczną. Może to zakłócić kierowanie pojazdem podczas skrętu w lewo i spowodować wypadek.

Przed jazdą sprawdź działanie włącznika blokady zapłonu nóżki bocznej. Przed ruszeniem sprawdź, czy nóżka boczna została całkowicie złożona.

## **KOŁO PRZEDNIE**

### **DEMONTAŻ**

1. Ustaw motocykl na nóżce bocznej.
2. Odkręć śruby ① i zdemontuj czujnik prędkości koła przedniego.

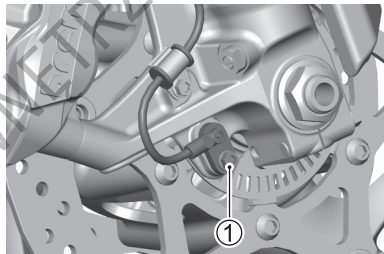

3. Odkręć śruby mocujące ② na każdym zacisku i zdemontuj obydwie zaciski z przedniego zawieszenia.

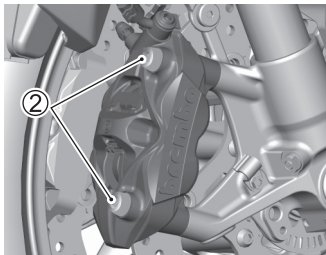

**WSKAZÓWKA:** Nie naciskaj nigdy dźwigni hamulca o ile zaciski są zdemontowane. Ponowne ułożenie klocków jest wówczas trudne, jak również może dojść do wycieku płynu hamulcowego.

4. Odkręć nakrętkę osi koła ③.  
5. Poluzuj śruby zaciskowe osi ④.

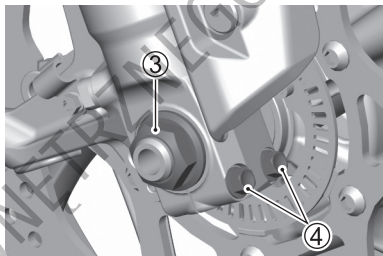

6. Poluzuj śruby zaciskowe osi ⑤.

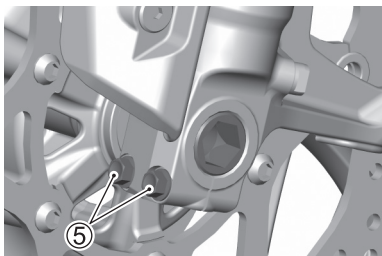

7. Aby zapewnić stabilne ustawienie motocykla umieść pod wahaczem akcesoryjną podstawkę.
8. Ostrożnie umieść podnośnik pod rurami wydechowymi i unieś na tyle motocykl, by przednie koło nie stykało się z podłożem.

## **UWAGA**

Niewłaściwe użycie podnośnika może spowodować uszkodzenie osłony lub filtra oleju.

W czasie podnoszenia motocykla nie podkładaj podnośnika pod dolną część osłony lub filtr oleju.

9. Wyjmij oś koła ⑥.

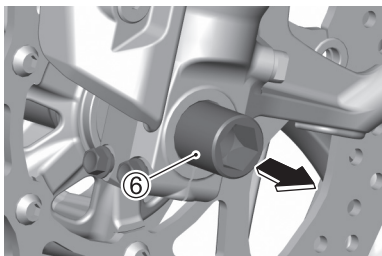

10. Wsuń koło przednie do przodu ⑦.

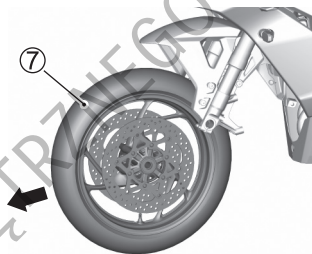

11. Zamontowanie koła przebiega w kolejności odwrotnej od opisanego procesu zdejmowania. Włóż koło na miejsce, a następnie zamontuj oś koła.
12. Wyjmij podnośnik i stojak serwisowy.
13. Uchwycić oś i dokręć nakrętkę osi ③ z przewidzianym momentem.
14. Dokręć z przewidzianym momentem śruby zaciskowe ④ osi.

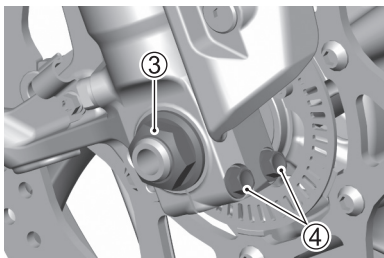

15. Naciśnij kilkakrotnie przednie zawieszenie w celu jego ułożenia.

16. Dokręć z przewidzianym momentem śruby zaciskowe ⑤ osi.

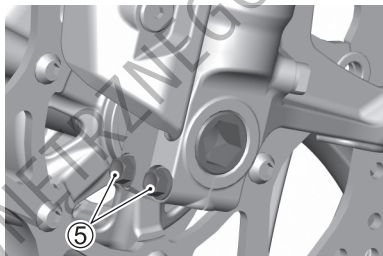

17. Zamontuj zaciski hamulcowe i czujnik prędkości koła.

18. Po zamontowaniu koła naciśnij kilkakrotnie hamulec przedni i ustaw prawidłowe położenie dźwigni hamulca.



Moment dokręcenia przedniej osi:  
100 Nm (10,2 kGm)

Moment dokręcenia śruby zaciskowej osi  
przedniej:  
23 Nm (2,3 kGm)

Moment dokręcenia śrub mocujących zacisk  
(oś przednia):  
39 Nm (4,0 kGm)

Moment dokręcenia śrub czujnika prędkości  
koła przedniego:  
10 Nm (1,0 kGm)

## OSTRZEŻENIE

Zaniedbanie prawidłowego ustawienia klocków hamulcowych po montażu koła może spowodować słabą skuteczność hamowania i prowadzić do wypadku.

Przed jazdą kilkakrotnie naciśnij dźwignię hamulca, aż do dociśnięcia klocków hamulcowych do tarczy i uzyskania prawidłowego skoku i dobrego wyczucia dźwigni. Sprawdź też, czy koło obraca się swobodnie.

## **⚠ OSTRZEŻENIE**

Jeśli śruby i nakrętki nie są prawidłowo dokręcone, koło może odpaść powodując wypadek.

Nakrętki i śruby powinny być dokręcone według odpowiedniej specyfikacji. W przypadku jakichkolwiek wątpliwości należy skontaktować się z autoryzowanym serwisem Suzuki.

## **⚠ OSTRZEŻENIE**

Zamontowanie koła w przeciwnym kierunku obracania stwarza zagrożenie. Opona tego motocykla jest kierunkowa. Z tego powodu motocykl może wykazywać nietypowe zachowania jeśli koło zostanie nieprawidłowo zamontowane.

Przy montażu koła sprawdź kierunek obracania się opony oznaczony strzałką na jej boku.

## KOŁO TYLNE

### DEMONTAŻ

#### **▲ PRZESTROGA**

Gorący wydech lub tłumik może spowodować oparzenie.

Przed zdjęciem nakrętki osi koła zacze-  
kaj, aż wydech lub tłumik motocykla  
ostygnie.

#### **UWAGA**

Demontaż koła tylnego bez zastosowa-  
nia akcesoryjnej podstawki może dopro-  
wadzić do wywrócenia się i uszkodzenia  
motocykla.

Nie przystępuj do demontażu koła na  
drodze. Demontaż koła przeprowadź  
jedynie w serwisie wyposażonym w  
odpowiednią podstawkę akcesoryjną.

1. Ustaw motocykl na nóżce bocznej.
2. Odkręć śruby ① i zdemontuj czujnik prędkości koła tylnego.

*WSKAZÓWKA: Jeśli wahacz przeszkadza i śruby mocującej ① nie można wykręcić, ustaw tylne koło w innym położeniu. Odnieś się do rozdziału REGULACJA ŁAŃCUCHA NAPĘDOWEGO (☞ 3-53).*

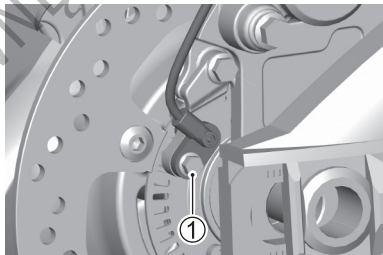

3. Odkręć nakrętkę osi koła przedniego ②.
4. Umieść akcesoryjną podstawkę lub zbliżony stojak pod wahaczem i unieś nieco koło tylne nad ziemię.
5. Poluzuj nakrętki kontrujące ③ – prawą i lewą. Przekręć śruby naciągu łańcucha ④ w kierunku ruchu wskazówek zegara.

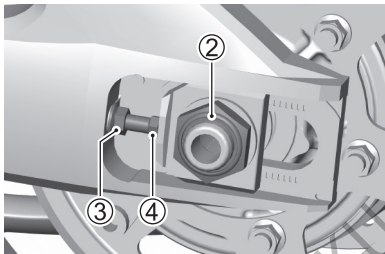

6. Wyjmij oś koła ⑤.

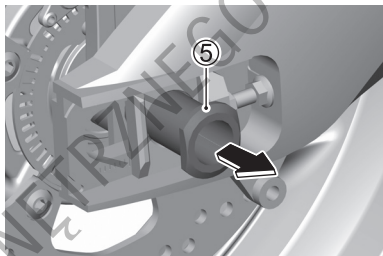

7. Przesuń koło do przodu i zdemontuj łańcuch napędowy ⑥ z zębarki ⑦.

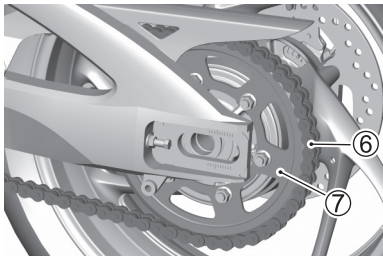

8. Zdemontuj zespół zacisku tylnego hamulca ⑧.

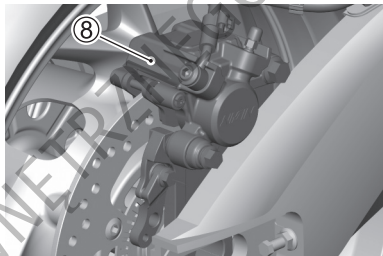

9. Zespół koła tylnego ⑨ wyciągnij do tyłu.

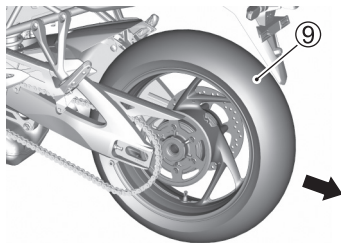

*WSKAZÓWKA: Przy zdemontowanym kole tylnym nie naciskaj pedału hamulca tylnego. Ponowne ułożenie klocków zacisku jest wówczas bardzo trudne.*

10. Montaż przeprowadź w odwrotnej kolejności.

11. Naciągnij prawidłowo łańcuch napędowy.

12. Po montażu koła naciśnij kilkakrotnie hamulec i skontroluj jego działanie.

Moment dokręcenia nakrętki tylnej osi:  
100 Nm (10,2 kGm)

Moment dokręcenia przeciwnakrętki naciągu łańcucha:  
22 Nm (2,2 kGm)

Moment dokręcenia śrub czujnika prędkości koła tylnego:  
10 Nm (1,0 kGm)

## **⚠ OSTRZEŻENIE**

Zaniedbanie regulacji naciągu łańcucha i prawidłowego dokręcenia śrub i nakrętek mogłoby prowadzić do wypadku.

- Po zamontowaniu koła należy wyregulować naciąg łańcucha napędowego zgodnie z zaleceniami zawartymi w rozdziale „REGULACJA NACIĄGU ŁAŃCUCHA NAPEŁDOWEGO” (👉 3-53).
- Dokręć śruby i nakrętki z przewidzianym momentem. Jeśli nie jesteś w stanie samodzielnie wykonać tej pracy, zwróć się do autoryzowanego serwisu Suzuki po pomoc.

## **⚠ OSTRZEŻENIE**

Zaniedbanie prawidłowego ustawienia klocków hamulcowych po montażu koła może spowodować słabą skuteczność hamowania i prowadzić do wypadku.

Jazdę motocyklem można rozpocząć po kilkukrotnym naciśnięciu pedału hamulca, co zapewni prawidłowe ułożenie się klocków i odpowiedni luz pedału. Sprawdź też, czy koło obraca się swobodnie.

## OŚWIETLENIE

Motocykl ten wyposażony jest w oświetlenie LED. Ze względu na zintegrowaną konstrukcję światła LED, wymiana poszczególnych LED świecących nie jest możliwa. Jeśli uruchomienie którejś z lamp LED nie jest możliwe skonsultuj się z twoim dealerem Suzuki.

## ŚWIATŁO DROGOWE

### OPIS

W razie konieczności, promień reflektora może zostać przestawiony w pionie i w poziomie.

### **Ustawienie pionowe promienia reflektora:**

Śrubę regulacyjną ① wkręcaj lub wykręcaj w zależności od potrzeb.

### **Ustawienie poziome promienia reflektora:**

Śrubę regulacyjną ② wkręcaj lub wykręcaj w zależności od potrzeb.



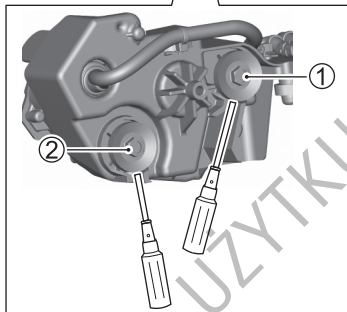
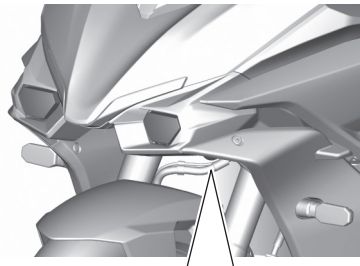

Światło mijania

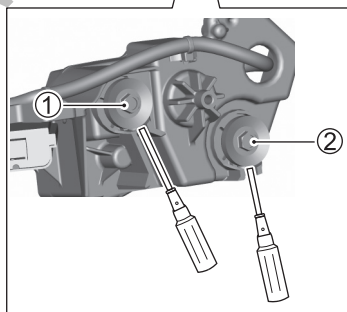
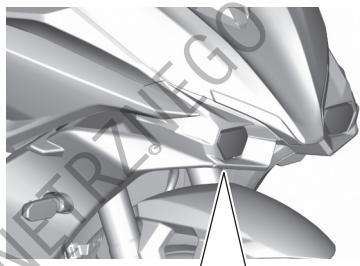

Światło drogowe

## BEZPIECZNIKI

### OPIS

Jeśli jakiś komponent elektryczny w twoim motocyklu przestanie działać, jako pierwszą rzecz skontroluj, czy nie przepalił się bezpiecznik. Obwody elektryczne motocykla zabezpieczone są przed przeciążeniem bezpiecznikami.

## OSTRZEŻENIE

Zastosowanie bezpiecznika o niewłaściwym amperażu, aluminiowej folii w jego zastępstwie lub drutu zamiast bezpiecznika może poważnie uszkodzić instalację elektryczną motocykla i doprowadzić do pożaru. Przepalony bezpiecznik zastępuj identycznym.

Ponowne przepalenie bezpiecznika krótko po wymianie świadczyć może o nieusunięciu przyczyny zwarcia. Skonsultuj się natychmiast z autoryzowanym serwisem Suzuki.

## UWAGA

Montaż wyposażenia elektrycznego, takiego jak oświetlenie, wskaźniki, itp., które nie są przewidziane do motocykla może doprowadzić do przepalenia bezpiecznika lub rozładować akumulator.

Dołączając wyposażenie elektryczne stosuj oryginalne części Suzuki.

## UWAGA

Pryskanie wodą lub mocne przecieranie wokół bezpieczników podczas mycia motocykla może prowadzić do przedostania się wody do wiązki elektrycznej powodując korozję lub zwarcie.

Nie pryskaj wodą i nie przecieraj mocno obszaru wokół bezpieczników.

## GLÓWNY BEZPIECZNIK I BEZPIECZNIKI

Główny bezpiecznik i bezpieczniki znajdują się pod przednim siedziskiem.

Sprawdź bezpieczniki stosując następującą procedurę.

1. Wyłącz stacyjkę.
2. Zgodnie z rozdziałem SIEDZISKO zdemontuj przednie i tylne siedzisko. (☞ 2-189)
3. Zdemontuj kostkę przełącznika rozrusznika ①.
4. Wykręć śruby ②.

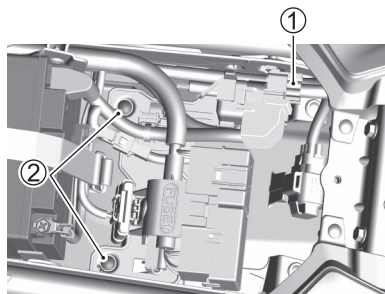

5. Przesuń uchwyt części elektrycznych ③ do tyłu, podnosząc go lekko, aby odciąć zacpek.

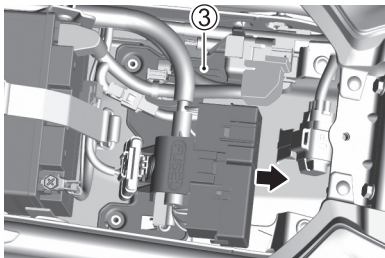

6. Podnieś uchwyt części elektrycznych, jak pokazano, a następnie sprawdź bezpieczniki.

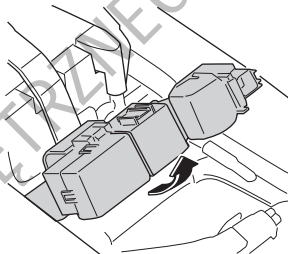

## Bezpiecznik główny

1. Zdemontuj pokrywę przekaźnika rozrusznika, wyciągnij i sprawdź bezpiecznik ①.
2. Jeśli bezpiecznik jest przepalony, sprawdź przyczynę. Po jej usunięciu wymień bezpiecznik na zapasowy ② o specyfikowanym amperażu. Jeśli nie jesteś w stanie określić przyczyny, twój motocykl powinien zostać sprawdzony przez dealera Suzuki.

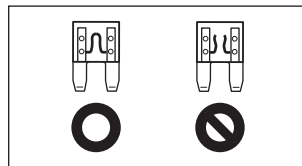
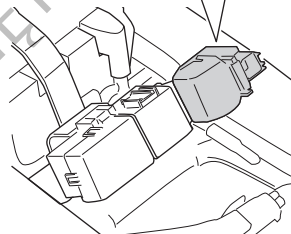
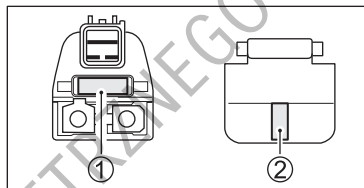

## Bezpieczniki

1. Otwórz pokrywę skrzynki bezpieczników ①, wyciągnij i sprawdź bezpieczniki.
2. Jeśli bezpiecznik jest przepalony, sprawdź przyczynę. Po jej usunięciu wymień bezpiecznik na zapasowy ② o specyfikowanym amperażu. Jeśli nie jesteś w stanie określić przyczyny przepalenia bezpiecznika, motocykl powinien zostać skontrolowany przez dealera Suzuki.

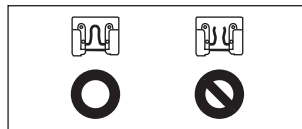
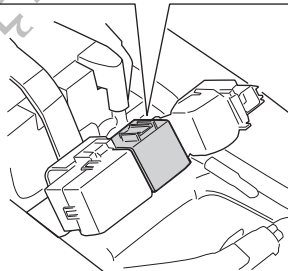
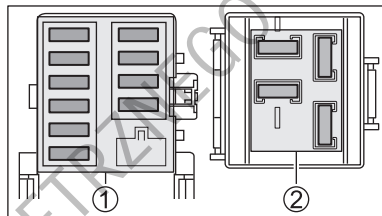

## ZESTAWIENIE

Poniższy schemat podaje główne elementy zabezpieczone bezpiecznikami.

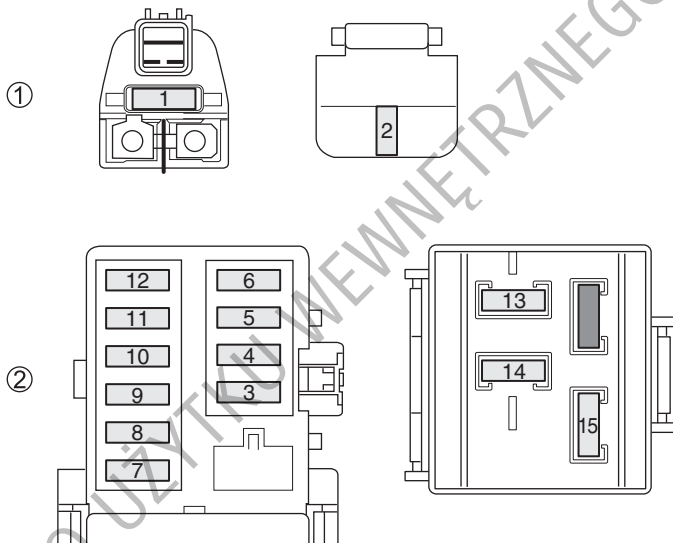

- ① Skrzynka przekaźnika rozrusznika
- ② Skrzynka bezpieczników

Pozycja	Oznaczenie	Prąd znamionowy	Zabezpieczane części
1	MAIN (Główny)	30 A	Wszystkie obwody elektryczne
2	SPARE (Zapasowy)	30 A	-
3	Światło mijania	10 A	Światło mijania
4	Światło drogowe	10 A	<ul style="list-style-type: none"> <li>• Światło drogowe</li> <li>• Szybkościomierz</li> </ul>
5	ABS-MOTOR (Silnik ABS)	20 A	ABS
6	ABS-VALVE (Zawór ABS)	15 A	ABS
7	OPCJA	10 A	<ul style="list-style-type: none"> <li>• Części opcjonalne</li> <li>• Źródło zasilania</li> </ul>
8	IGNITION	10 A	<ul style="list-style-type: none"> <li>• Przekaznik wentylatora</li> <li>• Przekaznik pompy paliwa</li> <li>• Zawór elektromagnetyczny</li> <li>• ECM</li> <li>• Przekaznik nóżki bocznej</li> <li>• Sonda lambda</li> <li>• Immobilizer (jeśli występuje)</li> <li>• ABS</li> <li>• Zawór pochłaniacza par paliwa (jeśli występuje)</li> </ul>



Pozycja	Oznaczenie	Prąd znamionowy	Zabezpieczane części
9	SIGNAL	10 A	<ul style="list-style-type: none"> <li>• Światło pozycyjne przednie</li> <li>• Światło hamowania / pozycyjne tylne</li> <li>• Oświetlenie tablicy rejestracyjnej</li> <li>• Światła kierunkowskazów</li> <li>• Szybkościomierz</li> <li>• Sygnał dźwiękowy</li> </ul>
10	PARK	10 A	<ul style="list-style-type: none"> <li>• Światło pozycyjne przednie</li> <li>• Światło pozycyjne tylne</li> <li>• Oświetlenie tablicy rejestracyjnej</li> </ul>
11	FAN	15 A	Silnik wentylatora chłodnicy
12	PALIWO	10 A	<ul style="list-style-type: none"> <li>• Szybkościomierz</li> <li>• Pompa paliwa</li> <li>• ECM</li> </ul>
13	SPARE (Zapasowy)	15 A	–
14	SPARE (Zapasowy)	20 A	–
15	SPARE (Zapasowy)	10 A	–

## ZŁĄCZE DIAGNOSTYCZNE

Złącze diagnostyczne ① umieszczone jest pod tylnym siedziskiem.

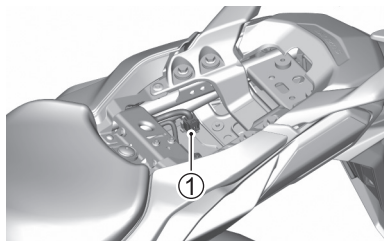

*WSKAZÓWKA: Złącze diagnostyczne wykorzystywane jest przez dealera Suzuki lub wykwalifikowanego mechanika.*



# USTERKI I ICH USUWANIE

---

OPIS.....	4-2
SILNIKA NIE MOŻNA URUCHOMIĆ.....	4-2
W PRZYPADKU PRZEGRZANIA (KONTROLKA OSTRZEGAWCZA TEMPERATURY CIECZY CHŁODZĄCEJ ZAPALA SIĘ).....	4-3
KIEDY WSKAŹNIK OSTRZEGAWCZY CIŚNIENIA OLEJU JEST WYŚWIETLANY PODCZAS JAZDY (ZAPALA SIĘ KONTROLKA OSTRZEGAWCZA CIŚNIENIA OLEJU).....	4-5
KOMUNIKATY Z KONTROLEK.....	4-7
STAN MOTOCYKLA.....	4-8

## USTERKI I ICH USUWANIE

### OPIS

Wskazówki zamieszczone poniżej mogą okazać się pomocne przy usuwaniu przyczyny prostych usterek.

Skonsultuj się z twoim dealerem Suzuki jeśli w motocyklu pojawiają się niepokojące objawy lub zauważysz jakąś nieprawidłowość.

### **UWAGA**

**Nieprawidłowe wykonywanie napraw lub regulacji może uszkodzić twój motocykl. W pewnych przypadkach takie uszkodzenie może nie być objęte gwarancją.**

**W przypadku niejasności skonsultuj się z dealerem Suzuki.**

### **SILNIKA NIE MOŻNA URUCHOMIĆ**

Przeprowadź następującą kontrolę.

- Upewnij się, że korzystasz z prawidłowej procedury rozruchu.  
Zobacz „PROCEDURA ROZRUCHU SILNIKA” na stronie 2-169.
- Upewnij się, że w zbiorniku paliwa jest paliwo.  
Zobacz „PROCEDURA TANKOWANIA” na stronie 2-176.
- Upewnij się, że kontrolka usterki silnika zapala się.  
Zobacz „KONTROLKA USTERKI SILNIKA” na stronie 2-24.
- Upewnij się, że kontrolka immobilizera zapala się.  
Zobacz „IMMOBILIZER (jeśli występuje)” na stronie 2-162.
- Upewnij się, że klemy akumulatora nie są poluzowane.  
Zobacz „AKUMULATOR” na stronie 3-22.
- Sprawdź, czy któryś z bezpieczników nie jest przepalony?  
Zobacz „BEZPIECZNIKI” na stronie 3-90.

Jeśli zauważysz usterki lub problemy, skonsultuj się z dealerem Suzuki.

## W PRZYPADKU PRZEGRZANIA (KONTROLKA OSTRZEGAWCZA TEMPERATURY CIECZY CHŁODZĄCEJ ZAPALA SIĘ)

*WSKAZÓWKA: Przegrzanie jest stanem, w którym spełnione są wszystkie następujące warunki.*

- *Wskaźnik temperatury płynu chłodzącego silnika ① miga wraz z wyświetlaczem HI.*
- *Zapala się kontrolka ostrzegawcza ② temperatury płynu chłodzącego silnika.*

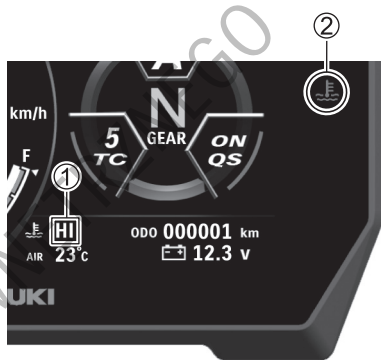

Jeśli kontrolka ostrzegawcza temperatury cieczy chłodzącej zapala się zatrzymaj motocykl w bezpiecznym miejscu, przeprowadź następującą kontrolę i podejmij niezbędne działania.

1. W celu wyłączenia silnika wyłącz stacyjkę.
2. Włącz stacyjkę w celu uruchomienia wentylatora i chłodzenia silnika. Jeśli wentylator nie działa, nie uruchamiaj silnika. Skonsultuj się z twoim dealerem Suzuki.

3. Po wystarczającym schłodzeniu silnika sprawdź poziom płynu chłodzącego i przewody pod kątem wycieków.
  - a. Jeśli stwierdzisz wycieki nie uruchamiaj silnika. Skonsultuj się z twoim dealerem Suzuki.
  - b. Jeśli nie ma wycieków uzupełnij poziom płynu chłodzącego. Jeśli musisz zastosować wodę zamiast płynu chłodzącego skonsultuj się jak najszybciej z twoim dealerem Suzuki w celu sprawdzenia i wymiany płynu chłodzącego.
4. Przy braku usterek jazda motocyklem jest możliwa po zgaśnięciu kontrolki ostrzegawczej temperatury cieczy chłodzącej. Skonsultuj się jak najszybciej z twoim dealerem Suzuki w kwestii kontroli.

## **UWAGA**

Jazda motocyklem z przegrzanym silnikiem spowodować może poważne uszkodzenie silnika.

Nie jedź motocyklem, jeśli kontrolka ostrzegawcza temperatury cieczy chłodzącej zapala się.

## **KIEDY WSKAŹNIK OSTRZEGAWCZY CIŚNIENIA OLEJU JEST WYŚWIETLANY PODCZAS JAZDY (ZAPALA SIĘ KONTROLKA OSTRZEGAWCZA CIŚNIENIA OLEJU)**

Jeśli kontrolka ostrzegawcza ciśnienia oleju ① zapala się zatrzymaj motocykl w bezpiecznym miejscu, przeprowadź następującą kontrolę i podejmij niezbędne działania.



1. W celu wyłączenia silnika wyłącz stacyjkę.
2. Sprawdź poziom oleju silnikowego. Informacje znajdują się pod hasłem „KONTROLA POZIOMU OLEJU SILNIKOWEGO” na stronie 3-36.  
Jeśli poziom oleju jest niewystarczający, uzupełnij olej silnikowy.
3. Uruchom silnik.
  - a. Możesz jechać motocyklem po zgaśnięciu kontrolki ostrzegawczej ciśnienia oleju.
  - b. Jeśli kontrolka ostrzegawcza ciśnienia oleju nie gaśnie, wyłącz silnik i skonsultuj się z twoim dealerem Suzuki.
4. Jeśli poziom oleju zmniejszył się, silnik może zostać uszkodzony. Skonsultuj się z twoim dealerem Suzuki w kwestii kontroli.

## **UWAGA**

**Jazda motocyklem z niskim poziomem oleju silnikowego spowodować może poważne uszkodzenie silnika.**

**Nie jedź motocyklem, jeśli kontrolka ostrzegawcza ciśnienia oleju chłodzącej zapala się.**



## KOMUNIKATY Z KONTROLEK

Skonsultuj się z dealerem Suzuki, jeśli pojawi się następujący komunikat z kontrolki.

- Kontrolka usterki silnika (na stronie 2-24) zapala się lub miga
- Pojawia się komunikat ostrzegawczy FI (na stronie 2-54)
- Komunikat „CHECK!” nie gaśnie (na stronie 2-54)
- Kontrolka ABS (na stronie 2-29) nie gaśnie lub zapala się ponownie po jej przejściu do domyślnego stanu
- Kontrolka biegu neutralnego nie zapala się, kiedy wyświetlacz biegu jest w położeniu N (na stronie 2-24)
- Kontrolka biegu neutralnego zapala się, kiedy wyświetlacz biegów pokazuje 1, 2, 3, 4, 5 lub 6
- Kontrolka kontroli trakcji TC (na stronie 2-22) zapala się

- Przypomnienie o nadchodzącym przeglądzie (na stronie 2-39) zapali się
- Kontrolka ostrzegawcza temperatury cieczy chłodzącej świeci się i nie gaśnie, gdy silnik jest zimny (na stronie 2-33)
- Kontrolka ostrzegawcza ciśnienia oleju zapala się przy prawidłowym poziomie oleju silnikowego

## STAN MOTOCYKLA

Skonsultuj się z dealerem Suzuki jeśli motocykl jest w następującym stanie.

- Silnika nie można uruchomić
- Motocykl się przewrócił lub brał udział w wypadku
- Motocykl emituje nietypowy dźwięk lub są wycieki płynu.
- Osiągi silnika spadają lub są pogorszone
- Istnieje widoczny ubytek płynu hamulcowego lub musisz wymienić płyn lub klocki hamulcowe
- Skuteczność hamulców jest słaba
- Istnieje widoczny ubytek płynu chłodzącego lub musisz wymienić płyn chłodzący
- Nie możesz ustalić przyczyny przepalenia bezpiecznika
- Opony są nadmiernie zużyte lub musisz je wymienić



# PRZECHOWYWANIE I CZYSZCZENIE MOTOCYKLA

---

PRZECHOWYWANIE MOTOCYKLA .....	5-2
PRZYGOTOWANIE DO JAZDY PO DŁUŻSZYM POSTOJU .....	5-5
ZAPOBIEGANIE KOROZJI .....	5-5
CZYSZCZENIE MOTOCYKLA .....	5-7
KONTROLA PO CZYSZCZENIU .....	5-14

## PRZECHOWYWANIE I CZYSZCZENIE MOTOCYKLA

### PRZECHOWYWANIE MOTOCYKLA

#### OPIS

Jeśli nie planujesz jazdy motocyklem przez dłuższy czas, ważne jest przygotowanie motocykla do przechowywania. Przeprowadź obsługę pokazaną poniżej.

*WSKAZÓWKA: Suzuki rekomenduje zlecenie tej pracy twojemu dealerowi Suzuki.*

#### MOTOCYKL

Ustaw motocykl na nóżce bocznej na pewnym, płaskim podłożu, gdzie nie wywróci się. W przypadku motocykli wyposażonych w podnóżek centralny, wykorzystaj go do parkowania.

Przed zmagazynowaniem umyj motocykl, wysusz, a następnie przykryj pokrowcem.



*WSKAZÓWKA: Załóż pokrowiec po schłodzeniu silnika, wydechu i tłumika.*

## **PALIWO**

1. Zbiornik paliwa napełnij po brzegi benzyną ze stabilizatorem rekomendowanym przez producenta w/w środka.
2. Uruchom silnik na kilka minut, tak by paliwo ze stabilizatorem napełniło układ zasilania.

## **SILNIK**

1. Spuść całkowicie olej silnikowy i napełnij ponownie skrzynię korbową nowym olejem, aż do otworu wlewowego.
2. Zatkaj np. tłustą szmatką wlot powietrza do filtra powietrza i końcówkę tłumika, tak, by ograniczyć dostęp wilgoci do silnika.

*WSKAZÓWKA: Skonsultuj się z twoim dealerem Suzuki w kwestii metody zabezpieczenia silnika wewnątrz.*

## **AKUMULATOR**

1. Wymontuj akumulator z motocykla (zgodnie z rozdziałem „AKUMULATOR”).
2. Przy użyciu łagodnego środka umyj z zewnątrz akumulator i usuń korozję z jego zacisków oraz końcówek wiązki elektrycznej.
3. Akumulator przechowuj w pomieszczeniu o dodatniej temperaturze.

*WSKAZÓWKA: Akumulatory powoli tracą pojemność i rozładowują się. Wymontuj zatem akumulator z motocykla, naładuj całkowicie i zmagazynuj w ciemnym pomieszczeniu o dobrej wentylacji. Przy przechowywaniu akumulatora w motocyklu, odkręć jego ujemną klemę (-).*

## **OPONY**

Wyreguluj ciśnienie w oponach do specyfikowanego i ustaw tak motocykl, by przednie i tylne koło nie dotykało podłoża.

*WSKAZÓWKA: Skonsultuj się z dealerem Suzuki jak ustawić motocykl, by koła nie stykały się z podłożem.*

## **CZĘŚCI ZEWNĘTRZNE**

- Wszystkie części z tworzywa sztucznego i gumowe zakonserwuj środkiem do pielęgnacji gumy.
- Wszystkie nielakierowane części zakonserwuj środkiem antykorozyjnym.
- Powierzchnie lakierowane zakonserwuj środkami do pielęgnacji i polerowania lakierów samochodowych.

## **OBSŁUGA PODCZAS PRZECHOWYWANIA**

Raz w miesiącu doładuj akumulator. Odnieś się po instrukcje do rozdziału AKUMULATOR. Jeśli nie jesteś w stanie naładować akumulatora skonsultuj się z twoim autoryzowanym dealerem Suzuki.

## **PRZYGOTOWANIE DO JAZDY PO DŁUŻSZYM POSTOJU**

### **JAK PRZYWRÓCIĆ DO UŻYTKOWANIA**

1. Wyczyść cały motocykl.
2. Wyjmij zatyczki z filtra powietrza i tłumika.
3. Spuść olej silnikowy. Zamontuj nowy filtr oleju i napełnij silnik olejem w ilości podanej w danych technicznych.
4. Ponownie zamontuj akumulator.
5. Upewnij się, że motocykl jest prawidłowo nasmarowany.
6. Przeprowadź wszystkie czynności zgodnie z rozdziałem „KONTROLA PRZED JAZDĄ”.
7. Uruchom silnik zgodnie z zaleceniami instrukcji obsługi.

## **ZAPOBIEGANIE KOROZJI**

### **WAŻNE INFORMACJE O KOROZJI**

Wykonaj przegląd, aby zabezpieczyć motocykl przed korozją i wydłużyć jego trwałość.

Następujące czynniki mogą powodować korozję.

- Nadmorskie powietrze, nieutwardzone drogi, sól z dróg, wilgoć i nagromadzenie substancji chemicznych.
- Uszkodzenia elementów metalowych lub powierzchni lakierowanych spowodowane drobnymi uderzeniami lub działaniem piasku, kamieni lub innych śmieci.

## JAK ZABEZPIECZAĆ MOTOCYKL PRZED KOROZJĄ

- Myj motocykl regularnie, przynajmniej raz w miesiącu. Utrzymuj motocykl tak czysty i suchy jak to tylko możliwe.
- Czyść miejsca zabrudzone obcymi substancjami. Substancje takie jak sól z drogi, chemikalia, olej z drogi, substancje smoliste, żywice z drzew, odchody ptasie i opady przemysłowe mogą uszkodzić zewnętrzne powierzchnie motocykla. Należy je usuwać tak szybko, jak to tylko możliwe. Jeśli oczyszczenie z nich motocykla jest trudne, konieczne może się okazać zastosowanie dodatkowego środka czyszczącego. Przy jego zastosowaniu postępuj zgodnie z zaleceniami producenta środka.
- Naprawiaj uszkodzone miejsca jak najszybciej. Kontroluj uważnie powierzchnie lakierowane pod kątem uszkodzeń. Jeśli stwierdzisz odprysk lub rysę zabezpiecz ją natychmiast lakierem zaprawkowym. Jeśli uszkodzenie jest do gołej

blachy, zwróć się do dealera Suzuki po pomoc.

- Motocykl przechowuj w suchym, dobrze wentylowanym pomieszczeniu. Jeśli myjesz motocykl często w garażu lub jeśli parkujesz często mokry motocykl w garażu, garaż może być zawilgocony. Wysoka wilgotność może przyspieszyć korozję. Mokry motocykl może korodować nawet w ogrzewanym garażu, jeśli jest tam niewystarczająca wentylacja.
- Przykryj motocykl. Wystawienie elementów lakierowanych, wykonanych z tworzywa i zegarów na działanie południowego słońca może doprowadzić do zmatowień. Przykrycie motocykla wysokiej jakości, oddychającym pokrowcem zabezpieczy go przed działaniem szkodliwego promieniowania UV, jak również zmniejszy ilość kurzu i zanieczyszczeń z powietrza osiadających na pojeździe. Dealer Suzuki pomoże ci dobrać prawidłowy pokrowiec dla twojego motocykla.



#### WSKAZÓWKA:

- *Nasmaruj wszystkie obszary motocykla przed zmagazynowaniem. Zabezpieczy to przed korozją.*
- *Po jeździe po zasolonych ulicach lub wzdłuż wybrzeża morskiego umyj niezwłocznie motocykl zimną wodą. Pamiętaj, by stosować zimną wodę, gdyż ciepła może przyspieszyć korozję.*

## CZYSZCZENIE MOTOCYKLA

### MYCIE MOTOCYKLA

Mycie motocykla wydłuża jego trwałość i utrzymuje go w nieskazitelnym stanie. Smarowanie daje także okazję do znalezienia nieprawidłowości i zabezpiecza przed usterkami. Mój motocykl kiedy jest zimny.

1. Usuń pod bieżącą wodą brud i błoto. Użyj miękkiej gąbki lub szczotki. Nie stosuj do mycia twardych przedmiotów, które mogłyby porysować lakier.
2. Umyj cały motocykl neutralnym detergentem za pomocą gąbki lub miękkiej szmatki. Gąbkę lub szmatkę należy często zanurzać w wodzie z płynem.

3. Po całkowitym usunięciu brudu spłucz dokładnie motocykl.

*WSKAZÓWKA: Detergent używany do mycia motocykla może negatywnie wpływać na części plastikowe, jeśli detergent nie zostanie całkowicie spłukany. Upewnij się, że po umyciu motocykla całkowicie spłukałeś cały detergent dużą ilością wody.*

4. Po spłukaniu wytrzyj motocykl wilgotną szmatką, a następnie zostaw w cieniu do wyschnięcia.
5. Sprawdź motocykl pod kątem uszkodzeń lakieru. W przypadku konieczności wykonania zaprawek zdobądź lakier zaprawkowy „Touch-up” i postępuj następująco:
  - a. Uszkodzone miejsca dokładnie wyczyść i odtłuść (np. benzyną ekstrakcyjną).
  - b. Lakier zaprawkowy dobrze rozmieszaj i uszkodzone miejsce pomaluj małym pędzelkiem.
  - c. Lakier dobrze wysusz.

*WSKAZÓWKA: Klosz reflektora może zaparować po myciu motocykla lub jeździe w deszczu. Po włączeniu świateł klosz będzie stopniowo odparowywał, nabierając przejrzystości. Aby uniknąć rozładowania akumulatora odparowanie klosza reflektora wykonuj na uruchomionym silniku.*

*WSKAZÓWKA: Nie polewaj obficie wodą następujących miejsc:*

- Stacyjka
- Świece zapłonowe
- Korek wlewu paliwa
- Układ wtryskowy
- Pompy hamulcowe

## **UWAGA**

Jeśli podczas czyszczenia do wydechu, tłumików, filtra powietrza lub komponentów elektrycznych przedostanie się woda, może to spowodować trudności z rozruchem lub korodowanie.

Zachowaj ostrożność, by podczas czyszczenia woda nie dostała się do powyższych części.

## **UWAGA**

Stosowanie myjek wysokociśnieniowych do chłodnicy uszkodzić może jej żeberka.

Zachowaj ostrożność przy myciu motocykla wokół chłodnicy.

## **UWAGA**

Myjki wysokociśnieniowe takie jak na samoobsługowych myjniach mają wystarczające ciśnienie, by uszkodzić elementy motocykla. Mogą doprowadzić do powstania korozji i zwiększonego zużycia. Środki chemiczne do czyszczenia także niszczą elementy motocykla.

Nie używaj myjek wysokociśnieniowych do czyszczenia motocykla. Nie stosuj chemicznych środków do czyszczenia części do korpusu przepustnic i czujników układu wtryskowego.

## **UWAGA**

**Czyszczenie motocykla benzyną, alkoholem i innymi środkami lotnymi może doprowadzić do uszkodzenia jego części.**

**Upewnij się, że po umyciu motocykla całkowicie splukałeś cały detergent dużą ilością wody.**

## **KOŁA**

Koła aluminiowe nie znoszą dobrze zanieczyszczeń takich jak sól. Aby zachować piękno kół, po jeździe wzdłuż wybrzeża lub po drogach posypanych solą drogową oprócz przeprowadzania regularnego czyszczenia jak najszybciej umyj je zimną wodą.

1. Zanurz gąbkę w neutralnym detergenie i zmyj zanieczyszczenia.
2. Umyj w odpowiedniej ilości chłodnej wody, a następnie wytrzyj suchą szmatką.

*WSKAZÓWKA: Koła aluminiowe można łatwo zarysować. Nie przecieraj ich i nie szczotkuj z użyciem pasty polerskiej, twardych i metalowych szczotek.*

## ELEMENTY Z TWORZYWA

Elementy z tworzywa takie jak klosz reflektora, wyświetlacz prędkościomierza, szyba osłony i osłony są łatwe do uszkodzenia. Przy czyszczeniu takich elementów, myj je wodą z neutralnym detergentem lub mydłem i wytrzyj miękką szmatką.

### OSTRZEŻENIE

Umieszczanie przedmiotów za osłoną zakłócić może kierowanie pojazdem i w rezultacie doprowadzić do wypadku.

Nie przewoź żadnych przedmiotów za osłoną.

## UWAGA

Obce ciała mogą zarysować lub uszkodzić elementy z tworzywa takie jak reflektor, klosze, wyświetlacz prędkościomierza i szybę osłony.

Nie stosuj na powyższych elementach następujących substancji;

- Pasty polerskie
- Środki chemiczne takie jak odtłuszcza-cze lub impregnaty.
- Detergenty alkaliczne lub kwasowe
- Płyn hamulcowy, benzyna, alkohol lub roztwory organiczne, itp.

## RURY WYDECHOWE

Na nierdzewnych rurach wydechowych mogą pojawiać się ślady wypalenia spowodowane olejem lub innymi zanieczyszczeniami.

- Korzystając z kuchennych środków czystości do stali nierdzewnej zetrzyj zanieczyszczenia szmatką lub gąbką, spłucz odpowiednią ilością wody, a następnie suchą szmatką przetrzyj do sucha.
- Jeśli wystąpi nierówne wypalenie, wypoleruj środkiem do czyszczenia tłumików ze stali nierdzewnej (nr kat. 99000-59312) itp. a następnie usuń plamę.

*WSKAZÓWKA: Temperatura wydechu może spowodować odbarwienie rur wydechowych, co jednakże nie ma wpływu na jego funkcjonalność.*

## UWAGA

**Wydech lub tłumik i silnik stają się gorące podczas pracy i pozostają gorące po wyłączeniu silnika. Dotykanie ich wtedy może prowadzić do oparzeń.**

**Nie dotykaj wydechu lub tłumika, lub silnika do czasu jego ostygnięcia.**

## WOSKOWANIE MOTOCYKLA

Po umyciu motocykla dobrze jest go nawoskować i wypolerować w celu ochrony lakieru.

- Stosuj tylko dobrej jakości woski i środki polerujące.
- Przy woskowaniu i polerowaniu stosuj się do zaleceń producentów tych środków.

## SPECJALNA TROSKA O POWIERZCHNI WYKOŃCZONE NA MATOWO

Do powierzchni matowych nie stosuj środków polerujących lub wosków zawierających składniki polerujące. Stosowanie ich zmieni wygląd matowych powierzchni.

Usunięcie wosków trwałych z powierzchni matowych może być trudne.

Używaj wyłącznie środków do czyszczenia i ochrony lakieru stworzonych specjalnie do wykończeń matowych.

Nadmierne polerowanie lub wycieranie powierzchni matowych może zmienić ich wygląd.

## KONTROLA PO CZYSZCZENIU

### OPIS

Po wysuszeniu motocykla wykonaj smarowanie. Aby zwiększyć trwałość twojego motocykla smaruj go zgodnie z rozdziałem „PUNKTY SMAROWANIA”.

Przed kolejnym użyciem motocykla postępuj zgodnie z instrukcjami zawartymi w rozdziale „KONTROLA PRZED JAZDĄ”.

### OSTRZEŻENIE

Jazda motocyklem z mokrymi hamulcami stwarza zagrożenie. Mokre hamulce mogą nie zapewniać takiej skuteczności jak suche hamulce. To może prowadzić do wypadku.

Po myciu motocykla sprawdź swoje hamulce jadąc z niewielką prędkością w bezpiecznym miejscu. Jadąc powoli należy kilkakrotnie łagodnie uruchomić hamulce w celu wysuszenia tarcz.



# INFORMACJE DLA UŻYTKOWNIKA

---

KATALIZATOR.....	6-2
POKŁADOWE DANE KOMPUTEROWE MOTOCYKLA.....	6-4
POŁOŻENIE NUMERU SERYJNEGO.....	6-6

# INFORMACJE DLA UŻYTKOWNIKA

## KATALIZATOR

### OPIS

System wydechowy tego motocykla wyposażony jest w katalizator. Katalizator zmniejsza zawartość toksycznych substancji w spalinach.

Nieprawidłowa regulacja, niski poziom paliwa lub niewłaściwe obchodzenie się z pojazdem powodować może niekompletne spalanie (wypadanie zapłonów) prowadzące do wzrostu temperatury katalizatora do ekstremalnego poziomu. Zachowaj ostrożność, gdyż może to doprowadzić do uszkodzenia katalizatora lub innych powiązanych elementów.

Pomimo, że katalizator nie wymaga żadnej specjalnej obsługi lub przeglądu wykonuj proszę specyfikowane kontrole i przeglądy silnika.

## **UWAGA**

Nieprawidłowa obsługa motocykla może doprowadzić do uszkodzenia katalizatora lub innych komponentów.

Aby uniknąć uszkodzenia katalizatora lub powiązanych podzespołów przestrzegaj poniższych ostrzeżeń:

- Podczas ruchu motocykla nie operuj stacyjką lub wyłącznikiem silnika i nie wyłączaj silnika z wyjątkiem sytuacji awaryjnych.
- Nie próbuj uruchamiać silnika „na popych” lub zjeżdżając w dół.
- Podczas testów diagnostycznych nie uruchamiaj silnika ze zdjętą ze świecy fajką przewodu wysokiego napięcia.
- Nie pozostawiaj silnika na wolnych obrotach bez takiej konieczności lub na dłuższy czas.

- Nie zużywaj całkowicie paliwa ze zbiornika.
- Jeśli osiągi silnika spadną lub pogorszą się, dealer Suzuki powinien skontrolować motocykl.

## POKŁADOWE DANE KOMPUTEROWE MOTOCYKLA

### OPIS

Twój motocykl wyposażony jest w komputer pokładowy, który monitoruje i kontroluje kilka aspektów działania motocykla, włączając w to następujące:

### TYPY DANYCH

- Warunki pracy silnika, takie jak prędkość obrotowa silnika.
- Warunki pracy skrzyni biegów, takie jak położenie przekładni.
- Status działania, taki jak przyspieszenie, hamowanie (włączając ABS), położenie przekładni.
- Informacje powiązanie z wszelkiego typu usterkami systemu komputerowego.

### WSKAZÓWKA:

- *Zapisywane dane różnią się w zależności od typu pojazdu.*
- *Dane głosowe nie są rejestrowane.*
- *W zależności od warunków użytkowania, w pewnych przypadkach dane mogą nie być zapisywane.*

## **ODCZYT DANYCH**

Suzuki Motor Corporation i podmioty powiązane mogą pozyskać i wykorzystywać zapisane dane komputera pokładowego w celu diagnostyki usterek motocykla, prowadzenia badań, rozwoju i podniesienia jakości.

Suzuki Motor Corporation i podmioty powiązane nie będą udostępniać lub przekazywać pozyskanych informacji stronie trzeciej za wyjątkiem poniższych sytuacji.

- Kiedy użytkownik pojazdu wyrazi na to zgodę.
- Kiedy jest to wymagane lub dozwolone bazując na prawie lub rozporządzeniach, nakazie sądowym lub innych siłach prawnych.
- Kiedy udostępnienie danych następuje bez identyfikacji użytkownika i pojazdu, na potrzeby instytutów badawczych, itp., w procesach statystycznych, itp.

## POŁOŻENIE NUMERU SERYJNEGO

### OPIS

Zapisz numer seryjny ramy i silnika na następnej stronie w celu wykorzystania np. w procesie rejestracji. Numery te będziesz potrzebował również, gdy twój dealer będzie zamawiał części zamienne.

## NUMER RAMY

Nr ramy ① wybity jest na główce ramy, jak pokazano to na ilustracji.

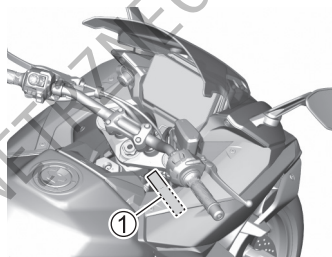

Na poczet przyszłych potrzeb zapisz tu numer ramy.

Numer ramy:

## NUMER SERYJNY SILNIKA

Numer silnika ② znajduje się na obudowie skrzyni korbowej.

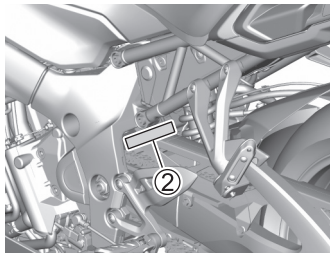

Na początek przyszłych potrzeb zapisz tu numer seryjny silnika.

Numer seryjny silnika:

## NUMER KLUCZYKA

Motocykl ten dostarczany jest z dwoma kluczami i płytą z wydrukowanym alfanumerycznym kodem kluczyka.

### WSKAZÓWKA:

- Oprócz standardowej funkcji kluczyka, kluczyki tego motocykla posiadają także funkcję immobilizera.
- Uszkodzenie lub zagubienie tych kluczyków spowoduje u Ciebie poniesienie znacznego kosztu. Obchodź się ostrożnie z kluczami.
- Schowaj bezpiecznie zapasowy klucz.

# SPECYFIKACJA

## WYMIARY I CIĘŻAR

Długość całkowita.....	2140 mm
Szerokość całkowita.....	825 mm
	840 mm ... z opcją
	890 mm ... z opcją
	895 mm ... z opcją
Wysokość całkowita .....	1215 mm
	1280 mm ... z opcją
Rozstaw kół.....	1460 mm
Prześwit.....	140 mm
Masa motocykla gotowego do jazdy .....	226 kg

## SILNIK

Typ.....	4-suwowy, chłodzony cieczą, DOHC
Ilość cylindrów .....	4
Średnica cylindra .....	73,4 mm
Skok tłoka .....	59,0 mm
Pojemność skokowa.....	999 cm <sup>3</sup>
Stopień sprężania.....	12,2 : 1
Układ zasilania .....	Wtrysk paliwa
Filtr powietrza .....	Papierowy
System rozruchu .....	Elektryczny
System smarowania .....	Smarowanie pod ciśnieniem



## PRZENIESIENIE NAPĘDU

Sprzęgło .....	Wielotarczowe, w kąpeli olejowej
Skrzynia biegów .....	6-biegowa, o stałym zazębieniu
Schemat zmiany biegów .....	1 w dół, 5 do góry
Przełożenie reduktora .....	1,553 (73/47)
Przełożenia biegów 1 .....	2,562 (41/16)
2 .....	2,052 (39/19)
3 .....	1,714 (36/21)
4 .....	1,500 (36/24)
5 .....	1,360 (34/25)
6 .....	1,269 (33/26)
Przełożenie przekładni głównej .....	2,588 (44/17)
Łańcuch napędowy .....	RK 525GSH, 116 ogniw

## RAMA

Przednie zawieszenie .....	Teleskopowy, sprężyny cylindryczne, tłumienie olejowe
Tylne zawieszenie .....	Wahacz, sprężyny cylindryczne, tłumienie olejowe
Skok przedniego zawieszenia .....	120 mm
Skok koła tylnego .....	130 mm
Kąt główki ramy .....	25°
Wyrzedzenie .....	100 mm
Kąt skrętu kierownicy .....	31° (w lewo i w prawo)
Promień zawracania .....	3,1 m
Hamulec przedni .....	Dwie tarcze
Hamulec tylny .....	Jedna tarcza
Rozmiar opony przedniej .....	120/70ZR17M/C (58W), bezdętkowa
Rozmiar opony tylnej .....	190/50ZR17M/C (73W), bezdętkowa

## WYPOSAŻENIE ELEKTRYCZNE

Zapłon .....	Elektroniczny, tranzystorowy
Świeca zapłonowa.....	NGK CR9EIA-9 lub DENSO IU27D
Akumulator .....	12V 36.0 kC (10 Ah)/10 HR
Generator .....	3-fazowy generator prądu zmiennego
Bezpiecznik główny .....	30 A
Bezpiecznik .....	10/10/10/10/10/10/15/10 A
Bezpiecznik ABS .....	20/15 A
Reflektor .....	LED
Światło pozycyjne przednie .....	LED
Światło hamowania / pozycyjne tylne.....	LED
Światła kierunkowskazów.....	LED
Oświetlenie tablicy rejestracyjnej .....	LED
Podświetlenie zegarów.....	LED
Kontrolka biegu jałowego .....	LED
Kontrolka świateł drogowych.....	LED
Kontrolka kierunkowskazów .....	LED
Kontrolka ostrzegawcza temperatury cieczy chłodzącej.....	LED
Kontrolka ostrzegawcza ciśnienia oleju.....	LED
Kontrolka usterki silnika.....	LED
Kontrolka systemu kontroli trakcji.....	LED
Kontrolka ABS .....	LED
Wskaźnik obrotów silnika (MAIN/SUB).....	LED
Kontrolka immobilizera (jeśli występuje) .....	LED
Główna kontrolka ostrzegawcza .....	LED



# INDEKS ALFABETYCZNY

---

## A

ABS .....	1-19
AKUMULATOR .....	3-22

## B

BEZPIECZNIKI .....	3-90
--------------------	------

## C

### CZERWONY ZAKRES

OBROTOMIERZA .....	2-32
CZYSZCZENIE MOTOCYKLA .....	5-7

## D

DŹWIGNIA HAMULCA .....	2-187
DŹWIGNIA ZMIANY BIEGÓW .....	3-66

## F

FILTR OLEJU SILNIKOWEGO .....	3-39
FILTR POWIETRZA .....	3-27

DO UŻYTKU WEWNĘTRZNEGO

---

**G**

GŁÓWNA KONTROLKA OSTRZEGAWCZA .....	2-26
GNIAZDO USB .....	2-201

**H**

HAMULCE .....	3-57
---------------	------

**I**

IKONA OSTRZEGAWCZA USTERKI SYSTEMU ŁADOWANIA AKUMULATORA .....	2-39
INFORMACJE DOTYCZĄCE HAMULCÓW .....	1-19

DO UŻYTKU WEWNĘTRZNEGO

<b>K</b>	
KATALIZATOR .....	6-2
KIEDY WSKAŹNIK OSTRZEGAWCZY CIŚNIENIA OLEJU JEST WYŚWIETLANY PODCZAS JAZDY .....	4-5
KLOCKI HAMULCOWE .....	3-61
KOŁO PRZEDNIE .....	3-76
KOŁO TYLNE .....	3-83
KOMUNIKATY Z KONTROLEK .....	4-7
KONTROLA PO CZYSZCZENIU .....	5-14
KONTROLA PRZED JAZDĄ .....	3-8
KONTROLKA BIEGU JAŁOWEGO .....	2-24
KONTROLKA KIERUNKOWSKAZÓW .....	2-21
KONTROLKA OSTRZEGAWCZA TEMPERATURY CIECZY CHŁODZĄCEJ .....	2-28, 2-33
KONTROLKA PRZEGLĄDU OKRESOWEGO .....	2-39
KONTROLKA ŚWIATEŁ DROGOWYCH .....	2-27
KONTROLKA SYSTEMU KONTROLI TRAKCJI .....	2-22
KONTROLKA UKŁADU ABS .....	2-29
KONTROLKA USTERKI SILNIKA .....	2-24
KOREK WLEWU PALIWA .....	2-176
<b>Ł</b>	
ŁAŃCUCH NAPĘDOWY .....	3-50
<b>N</b>	
NÓŻKA BOCZNA .....	2-175
NÓŻKA BOCZNA / SYSTEM WYŁĄCZANIA ZAPŁONU .....	3-75
<b>O</b>	
OBROTOMIERZ .....	2-32
OLEJ SILNIKOWY .....	3-32
OPONY .....	3-68
OSŁONA .....	3-12
OŚWIETLENIE .....	3-88

---

## P

PALIWO .....	1-23
PASKI DO MOCOWANIA BAGAŻU .....	2-192
PEDAŁ HAMULCA KOŁA TYLNEGO .....	2-189
PLAN PRZEGLĄDÓW .....	3-6
PŁYN CHŁODZĄCY .....	3-44
PŁYN HAMULCOWY .....	3-58
POKŁADOWE DANE KOMPUTEROWE	
MOTOCYKLA .....	6-4
POŁOŻENIE NUMERU SERYJNEGO .....	6-6
PRZECHOWYWANIE MOTOCYKLA .....	5-2
PRZEDNIE SIEDZISKO .....	2-189
PRZEŁĄCZNIK KIERUNKOWSKAZÓW .....	2-166
PRZEŁĄCZNIK TRYBU JAZDY	
SUZUKI (SDMS) .....	2-140
PRZEŁĄCZNIKI KIEROWNICY .....	2-8
PRZEWÓD PALIWOWY .....	3-50
PRZEWODY UKŁADU CHŁODZENIA .....	3-49
PRZYCISK ROZRUSZNIKA	
ELEKTRYCZNEGO .....	2-168
PRZYGOTOWANIE DO JAZDY PO	
DŁUŻSZYM POSTOJU .....	5-5

## R

REGULACJA ZAWIESZEŃ .....	2-193
ROZMIESZCZENIE ELEMENTÓW	
STEROWANIA .....	2-2

## S

SIEDZISKO .....	2-189
SILNIKA NIE MOŻNA URUCHOMIĆ .....	4-2
SMAROWANIE .....	3-20
SPRZĘGŁO .....	3-56
STAN MOTOCYKLA .....	4-8
SUZUKI EASY START SYSTEM .....	2-172
SYSTEM KONTROLI TRAKCJI .....	2-143
SZYBKOŚCIOMIERZ .....	2-31

---

## Ś

ŚRODKI OSTROŻNOŚCI PODCZAS JAZDY .....	1-14
ŚRUBA SPUSTOWA OLEJU SILNIKOWEGO .....	3-39
ŚWIATŁO DROGOWE .....	3-88
ŚWIECE ZAPŁONOWE .....	3-27

## T

TANKOWANIE MOTOCYKLA .....	2-176
TEMPOMAT .....	2-150
TYLNE SIEDZISKO I ZAMEK SIEDZISKA .....	2-190

## U

UCHWYT NA DOKUMENTY .....	2-192
---------------------------	-------

## W

W PRZYPADKU PRZEGRZANIA .....	4-3
WKLAD FILTRA POWIETRZA .....	3-29
WŁĄCZNIK ŚWIATEŁ AWARYJNYCH .....	2-168
WŁĄCZNIK ŚWIATŁA „STOP” HAMULCA TYLNEGO .....	3-65
WŁĄCZNIK SYGNAŁU DŹWIĘKOWEGO .....	2-165
WŁĄCZNIK ZAPŁONU (STACYJKA) ....	2-158
WOLNE OBROTY SILNIKA .....	3-49
WSKAŹNIK POZIOMU PALIWA .....	2-38
WYŁĄCZNIK SILNIKA .....	2-167
WYŚWIETLACZ BIEGÓW .....	2-37
WYŚWIETLACZ CIEKŁOKRYSTALICZNY LCD .....	2-12



---

## Z

ZAPOBIEGANIE KOROZJI .....	5-5
ZASADY BEZPIECZEŃSTWA .....	1-2
ZAWIESZENIE PRZEDNIE .....	2-194
ZAWIESZENIE TYLNE .....	2-198
ZBIORNIK PALIWA .....	3-17
ZESTAW NARZĘDZI .....	3-11
ZESTAW ZEGARÓW .....	2-20
ZŁĄCZE DIAGNOSTYCZNE .....	3-98
ZMIANA BIEGÓW .....	2-179

DO UŻYTKU WEWNĘTRZNEGO

- Apple, logotyp Apple i Mac OS są znakami handlowymi Apple Inc. zarejestrowanymi w USA i innych krajach.
- App Store jest znakiem serwisowym Apple Inc.
- Google, Android i Google Play są znakami handlowymi lub zarejestrowanymi znakami handlowymi Google LLC.
- Znak handlowy iPhone wykorzystywany jest pod licencją Aiphone Co., Ltd.
- Wi-Fi jest zarejestrowanym znakiem handlowym Wi-Fi Alliance.
- „QR Code” jest zarejestrowanym znakiem handlowym DENSO WAVE INCORPORATED.

Zespół wskaźników w tym modelu zawiera oprogramowanie typu open source.  
Licencję znaleźć można pod następującym linkiem.

[https://www.globalsuzuki.com/motorcycle/ipc/oss/oss\\_48KA\\_00.pdf](https://www.globalsuzuki.com/motorcycle/ipc/oss/oss_48KA_00.pdf)



DO UŻYTKU WENNET.ME

## Instrument Panel

### Technical information

Frequency range	2400 – 2483.5 MHz
WLAN antenna	Internal chip antenna
Output power	+15 dBm
Gain	2.1 dBi
BT Phone antenna	Internal chip antenna
Output power	+4 dBm
Gain	1.0 dBi
BT Headset antenna	Internal chip antenna
Output power	+4 dBm
Gain	2.9 dBi

•Safe distance to use is over 0.2m

•The device has an operational range between -20 and 60 °C,  
the wireless connectivity (Bluetooth and WLAN) are derated above 60°C to protect the modules.

[English]

Hereby, Robert Bosch GmbH declares that the radio equipment type 6.5inchCluster is in compliance with the relevant statutory requirements.  
The full text of the Declaration of Conformity is available at the following internet address: <https://eu-doc.bosch.com/>

[Austria]

Hiermit erklärt Robert Bosch GmbH, dass der Funkanlagentyp 6.5inchCluster der Richtlinie 2014/53/EU entspricht.  
Der vollständige Text der EU-Konformitätserklärung ist unter der folgenden Internetadresse verfügbar: <https://eu-doc.bosch.com/>

[Belgium]

Le soussigné, Robert Bosch GmbH, déclare que l'équipement radioélectrique du type 6.5inchCluster est conforme à la directive 2014/53/UE.  
Le texte complet de la déclaration UE de conformité est disponible à l'adresse internet suivante: <https://eu-doc.bosch.com/>

[Bulgaria]

С настоящото Robert Bosch GmbH декларира, че този тип радиосъоръжение 6.5inchCluster е в съответствие с Директива 2014/53/ЕС.  
Цялостният текст на ЕС декларацията за съответствие може да се намери на следния интернет адрес: <https://eu-doc.bosch.com/>

[Cyprus]

Με την παρούσα ο/η Robert Bosch GmbH, δηλώνει ότι ο ραδιοεξοπλισμός 6.5inchCluster πληροί την οδηγία 2014/53/ΕΕ.  
Το πλήρες κείμενο της δήλωσης συμμόρφωσης ΕΕ διατίθεται στην ακόλουθη ιστοσελίδα στο διαδίκτυο: <https://eu-doc.bosch.com/>

[Czech Republic]

Tímto Robert Bosch GmbH prohlašuje, že typ rádiového zařízení 6.5inchCluster je v souladu se směrnicí 2014/53/EU.  
Úplné znění EU prohlášení o shodě je k dispozici na této internetové adrese: <https://eu-doc.bosch.com/>

[Germany]

Hiermit erklärt Robert Bosch GmbH, dass der Funkanlagentyp 6.5inchCluster der Richtlinie 2014/53/EU entspricht.  
Der vollständige Text der EU-Konformitätserklärung ist unter der folgenden Internetadresse verfügbar: <https://eu-doc.bosch.com/>

<p>[Denmark]  Hermed erklærer Robert Bosch GmbH, at radioudstyrstypen 6.5inchCluster er i overensstemmelse med direktiv 2014/53/EU.  EU-overensstemmelseserklæringens fulde tekst kan findes på følgende internetadresse: <a href="https://eu-doc.bosch.com/">https://eu-doc.bosch.com/</a></p>
<p>[Estonia]  Käesolevaga deklareerib Robert Bosch GmbH, et käesolev raadioseadme tüüp 6.5inchCluster vastab direktiivi 2014/53/EU nõuetele.  ELi vastavusdeklaratsiooni täielik tekst on kättesaadav järgmisel internetiaadressil: <a href="https://eu-doc.bosch.com/">https://eu-doc.bosch.com/</a></p>
<p>[Spain]  Por la presente, Robert Bosch GmbH declara que el tipo de equipo radioeléctrico 6.5inchCluster es conforme con la Directiva 2014/53/UE.  El texto completo de la declaración UE de conformidad está disponible en la dirección Internet siguiente: <a href="https://eu-doc.bosch.com/">https://eu-doc.bosch.com/</a></p>
<p>[Finland]  Robert Bosch GmbH vakuuttaa, että radiolaitetyyppi 6.5inchCluster on direktiivin 2014/53/EU mukainen.  EU-vaatimustenmukaisuusvakuutuksen täysimittainen teksti on saatavilla seuraavassa internetosoitteessa: <a href="https://eu-doc.bosch.com/">https://eu-doc.bosch.com/</a></p>
<p>[France]  Le soussigné, Robert Bosch GmbH, déclare que l'équipement radioélectrique du type 6.5inchCluster est conforme à la directive 2014/53/UE.  Le texte complet de la déclaration UE de conformité est disponible à l'adresse internet suivante: <a href="https://eu-doc.bosch.com/">https://eu-doc.bosch.com/</a></p>
<p>[Greece]  Με την παρούσα ο/η Robert Bosch GmbH, δηλώνει ότι ο ραδιοεξοπλισμός 6.5inchCluster πληροί την οδηγία 2014/53/ΕΕ.  Το πλήρες κείμενο της δήλωσης συμμόρφωσης ΕΕ διατίθεται στην ακόλουθη ιστοσελίδα στο διαδίκτυο: <a href="https://eu-doc.bosch.com/">https://eu-doc.bosch.com/</a></p>
<p>[Croatia]  Robert Bosch GmbH ovime izjavljuje da je radijska oprema tipa 6.5inchCluster u skladu s Direktivom 2014/53/EU.  Cjeloviti tekst EU izjave o sukladnosti dostupan je na sljedećoj internetskoj adresi: <a href="https://eu-doc.bosch.com/">https://eu-doc.bosch.com/</a></p>
<p>[Hungary]  Robert Bosch GmbH igazolja, hogy a 6.5inchCluster típusú rádióberendezés megfelel a 2014/53/EU irányelvnek.  Az EU-megfelelőségi nyilatkozat teljes szövege elérhető a következő internetes címen: <a href="https://eu-doc.bosch.com/">https://eu-doc.bosch.com/</a></p>
<p>[Ireland]  Hereby, Robert Bosch GmbH declares that the radio equipment type 6.5inchCluster is in compliance with Directive 2014/53/EU.  The full text of the EU declaration of conformity is available at the following internet address: <a href="https://eu-doc.bosch.com/">https://eu-doc.bosch.com/</a></p>
<p>[Italy]  Il fabbricante, Robert Bosch GmbH, dichiara che il tipo di apparecchiatura radio 6.5inchCluster è conforme alla direttiva 2014/53/UE.  Il testo completo della dichiarazione di conformità UE è disponibile al seguente indirizzo Internet: <a href="https://eu-doc.bosch.com/">https://eu-doc.bosch.com/</a></p>
<p>[Lithuania]  Aš, Robert Bosch GmbH, patvirtinu, kad radijo įrenginių tipas 6.5inchCluster atitinka Direktyvą 2014/53/ES.  Visas ES atitikties deklaracijos tekstas prieinamas šiuo interneto adresu: <a href="https://eu-doc.bosch.com/">https://eu-doc.bosch.com/</a></p>
<p>[Luxembourg]  Le soussigné, Robert Bosch GmbH, déclare que l'équipement radioélectrique du type 6.5inchCluster est conforme à la directive 2014/53/UE.  Le texte complet de la déclaration UE de conformité est disponible à l'adresse internet suivante: <a href="https://eu-doc.bosch.com/">https://eu-doc.bosch.com/</a></p>

<p>[Latvia]  Ar šo Robert Bosch GmbH deklarē, ka radioiekārta 6.5inchCluster atbilst Direktīvai 2014/53/ES.  Pilns ES atbilstības deklarācijas teksts ir pieejams šādā interneta vietnē: <a href="https://eu-doc.bosch.com/">https://eu-doc.bosch.com/</a></p>
<p>[Malta]  B'dan, Robert Bosch GmbH, niddikjara li dan it-tip ta' taghmir tar-radju 6.5inchCluster huwa konformi mad-Direttiva 2014/53/UE.  It-test kollu tad-dikjarazzjoni ta' konformita tal-UE huwa disponibbli f'dan l-indirizz tal-Internet li ġej: <a href="https://eu-doc.bosch.com/">https://eu-doc.bosch.com/</a></p>
<p>[Netherlands]  Hierbij verklaar ik, Robert Bosch GmbH, dat het type radioapparatuur 6.5inchCluster conform is met Richtlijn 2014/53/EU.  De volledige tekst van de EU-conformiteitsverklaring kan worden geraadpleegd op het volgende internetadres: <a href="https://eu-doc.bosch.com/">https://eu-doc.bosch.com/</a></p>
<p>[Poland]  Robert Bosch GmbH niniejszym oświadcza, że typ urządzenia radiowego 6.5inchCluster jest zgodny z dyrektywą 2014/53/UE.  Pełny tekst deklaracji zgodności UE jest dostępny pod następującym adresem internetowym: <a href="https://eu-doc.bosch.com/">https://eu-doc.bosch.com/</a></p>
<p>[Portugal]  O(a) abaixo assinado(a) Robert Bosch GmbH declara que o presente tipo de equipamento de rádio 6.5inchCluster está em conformidade com a Diretiva 2014/53/UE.  O texto integral da declaração de conformidade está disponível no seguinte endereço de Internet: <a href="https://eu-doc.bosch.com/">https://eu-doc.bosch.com/</a></p>
<p>[Romania]  Prin prezenta, Robert Bosch GmbH declară că tipul de echipamente radio 6.5inchCluster este în conformitate cu Directiva 2014/53/UE.  Textul integral al declarației UE de conformitate este disponibil la următoarea adresă internet: <a href="https://eu-doc.bosch.com/">https://eu-doc.bosch.com/</a></p>
<p>[Sweden]  Härmed försäkrar Robert Bosch GmbH att denna typ av radioutrustning 6.5inchCluster överensstämmer med direktiv 2014/53/EU.  Den fullständiga texten till EU-försäkran om överensstämmelse finns på följande webbadress: <a href="https://eu-doc.bosch.com/">https://eu-doc.bosch.com/</a></p>
<p>[Slovenia]  Robert Bosch GmbH potrjuje, da je tip radijske opreme 6.5inchCluster skladen z Direktivo 2014/53/EU.  Celotno besedilo izjave EU o skladnosti je na voljo na naslednjem spletnem naslovu: <a href="https://eu-doc.bosch.com/">https://eu-doc.bosch.com/</a></p>
<p>[Slovakia]  Robert Bosch GmbH týmto vyhlasuje, že rádiové zariadenie typu 6.5inchCluster je v súlade so smernicou 2014/53/EÚ.  Úplné EÚ vyhlásenie o zhode je k dispozícii na tejto internetovej adrese: <a href="https://eu-doc.bosch.com/">https://eu-doc.bosch.com/</a></p>
<p>[Moldovia]  Prin prezenta, Robert Bosch GmbH declară că tipul de echipamente radio 6.5inchCluster este în conformitate cu Reglementarea tehnică „Punerea la dispoziție pe piață a echipamentelor radio” .  Textul integral al declarației de conformitate este disponibil la următoarea adresă de Internet: <a href="https://eu-doc.bosch.com/">https://eu-doc.bosch.com/</a></p>
<p>[Turkey]  İşbu belge; Bosch GmbH telsiz ekipmanı tipinin 6.5inchCluster 2014/53/AB sayılı Direktif'e uygun olduğunu beyan eder.  AB uygunluk beyanının tam metni aşağıdaki internet adresinde mevcuttur: <a href="https://eu-doc.bosch.com/">https://eu-doc.bosch.com/</a></p>
<p>[United Kingdom]  Hereby, Robert Bosch GmbH declares that the radio equipment type 6.5inchCluster is in compliance with the relevant statutory requirements.  The full text of the Declaration of Conformity is available at the following internet address: <a href="https://eu-doc.bosch.com/">https://eu-doc.bosch.com/</a></p>



This device complies with Part 15 of the FCC Rules.

Operation is subject to the following two conditions:

- (1) this device may not cause harmful interference, and
- (2) this device must accept any interference received, including interference that may cause undesired operation.

Changes or modifications not expressly approved by the party responsible for compliance could void the user's authority to operate the equipment.

This equipment has been tested and found to comply with the limits for a Class B digital device, pursuant to Part 15 of the FCC Rules. These limits are designed to provide reasonable protection against harmful interference in a residential installation. This equipment generates, uses and can radiate radio frequency energy and, if not installed and used in accordance with the instructions, may cause harmful interference to radio communications. However, there is no guarantee that interference will not occur in a particular installation. If this equipment does cause harmful interference to radio or television reception, which can be determined by turning the equipment off and on, the user is encouraged to try to correct the interference by one or more of the following measures:

- Reorient or relocate the receiving antenna.
- Increase the separation between the equipment and receiver.
- Connect the equipment into an outlet on a circuit different from that to which the receiver is connected.
- Consult the dealer or an experienced radio/TV technician for help.

Radiofrequency radiation exposure information:

This equipment complies with FCC radiation exposure limits set forth for an uncontrolled environment. This equipment should be installed and operated with minimum distance of 20 cm between the radiator and your body. This transmitter must not be co-located or operating in conjunction with any other antenna or transmitter.

IPC FCC ID : 2AUXS-6P5CLUSTER

This device contains licence-exempt transmitter(s)/receiver(s) that comply with Innovation, Science and Economic Development Canada's licence-exempt RSS(s). Operation is subject to the following two conditions:

- (1) This device may not cause interference.
- (2) This device must accept any interference, including interference that may cause undesired operation of the device.

L'émetteur/récepteur exempt de licence contenu dans le présent appareil est conforme aux CNR d'Innovation, Sciences et Développement économique Canada applicables aux appareils radio exempts de licence. L'exploitation est autorisée aux deux conditions suivantes:

- (1) L'appareil ne doit pas produire de brouillage;
- (2) L'appareil doit accepter tout brouillage radioélectrique subi, même si le brouillage est susceptible d'en compromettre le fonctionnement.

**RF Exposure Information:**

This equipment complies with Canada radiation exposure limits set forth for an uncontrolled environment. This equipment should be installed and operated with minimum distance of 20 cm between the radiator and your body.

**Déclaration d'exposition aux radiations:**

Cet équipement est conforme aux limites d'exposition aux rayonnements IC établies pour un environnement non contrôlé. Cet équipement doit être installé et utilisé avec un minimum de 20 cm de distance entre la source de rayonnement et votre corps.

IPC IC ID : 25847-6P5CLUSTER

Este equipamento não tem direito à proteção contra interferência prejudicial e não pode causar interferência em sistemas devidamente autorizados. Para maiores informações, consulte o site da ANATEL [www.anatel.gov.br](http://www.anatel.gov.br)  
Este produto está homologado pela Anatel, de acordo com os procedimentos regulamentados pela Resolução nº 242/2000 e atende aos requisitos técnicos aplicados.





6-2-1 Somejidai, Hamana-ku, Hamamatsu, Shizuoka 434-0046, Japan

## DECLARATION of CONFORMITY

[EN] English	Hereby, ASAHI DENSO.,LTD. declares that the radio equipment type [SZ137] is in compliance with Radio Equipment Regulations 2017 (S.I. 2017/1206). The full text of the declaration of conformity is available at the following internet address: <a href="http://en.ad-asahidenso.co.jp/euro-compliance/">http://en.ad-asahidenso.co.jp/euro-compliance/</a>
-----------------	--

Importers name	Registered trade name or registered trade mark	TEL FAX	Postal address
SUZUKI GB PLC	SUZUKI GB PLC	44-1908-336600 44-1908-336704	Steinbeck Crescent, Snelshall West, Milton Keynes, MK4 4AE, United Kingdom





6-2-1 Someijidai, Hamana-ku, Hamamatsu, Shizuoka 434-0046, Japan

## DECLARATION of CONFORMITY

[EN] English	<p>Hereby, ASAHI DENSO CO., LTD. declares that the radio equipment type [SZ137] is in compliance with Directive 2014/53/EU.</p> <p>The full text of the EU declaration of conformity is available at the following internet address: <a href="http://en.ad-asahidenso.co.jp/euro-compliance/">http://en.ad-asahidenso.co.jp/euro-compliance/</a></p>
[BG] Bulgarian	<p>С настоящото ASAHI DENSO CO., LTD. декларира, че този тип радиосъоръжение [SZ137] е в съответствие с Директива 2014/53/ЕО.</p> <p>Цялостният текст на ЕС декларацията за съответствие може да се намери на следния интернет адрес: <a href="http://en.ad-asahidenso.co.jp/euro-compliance/">http://en.ad-asahidenso.co.jp/euro-compliance/</a></p>
[CS] Czech	<p>Tímto ASAHI DENSO CO., LTD. prohlašuje, že typ rádiového zařízení [SZ137] je v souladu se směrnicí 2014/53/EU.</p> <p>Úplně znění EU prohlášení o shodě je k dispozici na této internetové adrese: <a href="http://en.ad-asahidenso.co.jp/euro-compliance/">http://en.ad-asahidenso.co.jp/euro-compliance/</a></p>
[DA] Danish	<p>Hiermed erklærer ASAHI DENSO CO., LTD., at radioudstyretypen [SZ137] er i overensstemmelse med direktiv 2014/53/EU.</p> <p>EU-overensstemmelseserklæringens fulde tekst kan findes på følgende internetadresse: <a href="http://en.ad-asahidenso.co.jp/euro-compliance/">http://en.ad-asahidenso.co.jp/euro-compliance/</a></p>
[DE] German	<p>Hiermit erklärt ASAHI DENSO CO., LTD., dass der Funkanlagentyp [SZ137] der Richtlinie 2014/53/EU entspricht.</p> <p>Der vollständige Text der EU-Konformitätserklärung ist unter der folgenden Internetadresse verfügbar: <a href="http://en.ad-asahidenso.co.jp/euro-compliance/">http://en.ad-asahidenso.co.jp/euro-compliance/</a></p>
[ET] Estonian	<p>Käesolevaga deklareerib ASAHI DENSO CO., LTD., et käesolev raadioseadme tüüp [SZ137] vastab direktiivi 2014/53/EÜ nõuetele.</p> <p>ELi vastavusdeklaratsiooni täielik tekst on kättesaadav järgmisel internetiaadressil: <a href="http://en.ad-asahidenso.co.jp/euro-compliance/">http://en.ad-asahidenso.co.jp/euro-compliance/</a></p>
[EL] Greek	<p>Με την παρούσα ο/η ASAHI DENSO CO., LTD., δηλώνει ότι ο ραδιοεξοπλισμός [SZ137] πληροί την οδηγία 2014/53/ΕΕ.</p> <p>Το πλήρες κείμενο της δήλωσης συμμόρφωσης ΕΕ διατίθεται στην ακόλουθη ιστοσελίδα στο διαδίκτυο: <a href="http://en.ad-asahidenso.co.jp/euro-compliance/">http://en.ad-asahidenso.co.jp/euro-compliance/</a></p>
[ES] Spanish	<p>Por la presente, ASAHI DENSO CO., LTD. declara que el tipo de equipo radioeléctrico [SZ137] es conforme con la Directiva 2014/53/UE.</p> <p>El texto completo de la declaración UE de conformidad está disponible en la dirección Internet siguiente: <a href="http://en.ad-asahidenso.co.jp/euro-compliance/">http://en.ad-asahidenso.co.jp/euro-compliance/</a></p>
[FR] French	<p>Le soussigné, ASAHI DENSO CO., LTD., déclare que l'équipement radioélectrique du type [SZ137] est conforme à la directive 2014/53/UE.</p> <p>Le texte complet de la déclaration UE de conformité est disponible à l'adresse internet suivante: <a href="http://en.ad-asahidenso.co.jp/euro-compliance/">http://en.ad-asahidenso.co.jp/euro-compliance/</a></p>
[IT] Italian	<p>Il fabbricante, ASAHI DENSO CO., LTD., dichiara che il tipo di apparecchiatura radio [SZ137] è conforme alla direttiva 2014/53/UE.</p> <p>Il testo completo della dichiarazione di conformità UE è disponibile al seguente indirizzo Internet: <a href="http://en.ad-asahidenso.co.jp/euro-compliance/">http://en.ad-asahidenso.co.jp/euro-compliance/</a></p>
[LV] Latvian	<p>Ar šo ASAHI DENSO CO., LTD. deklarē, ka radioiekārtā [SZ137] atbilst Direktīvai 2014/53/ES.</p> <p>Pilns ES atbilstības deklarācijas teksts ir pieejams šādā interneta vietnē: <a href="http://en.ad-asahidenso.co.jp/euro-compliance/">http://en.ad-asahidenso.co.jp/euro-compliance/</a></p>



6-2-1 Somejidaï, Hamana-ku, Hamamatsu, Shizuoka 434-0046, Japan

[LT] Lithuanian	AS, ASAHI DENSO CO., LTD., patvirtimu, kad radijo frengimini tipas [SZ137] atitinka Direktivyą 2014/53/ES. Visas ES atitikties deklaracijos tekostas prieinamas šiuo interneto adresu: <a href="http://en.ad-asahidenso.co.jp/euro-compliance/">http://en.ad-asahidenso.co.jp/euro-compliance/</a>
[HR] Croatian	ASAHI DENSO CO., LTD. ovime izjavljuju da je radijska oprema tipa [SZ137] u skladu s Direktivom 2014/53/EU. Cjeloviti tekst EU izjave o sukladnosti dostupan je na sljedećoj internetskoj adresi: <a href="http://en.ad-asahidenso.co.jp/euro-compliance/">http://en.ad-asahidenso.co.jp/euro-compliance/</a>
[HU] Hungarian	ASAHI DENSO CO., LTD. igazolja, hogy a [SZ137] típusú rádióberendezés megfelel a 2014/53/EU irányelvnek. Az EU-megfelelőségi nyilatkozat teljes szövege elérhető a következő internetes címen: <a href="http://en.ad-asahidenso.co.jp/euro-compliance/">http://en.ad-asahidenso.co.jp/euro-compliance/</a>
[MT] Maltese	B'dan, ASAHI DENSO CO., LTD., niddikjara li dan it-tip ta' tagħmir tar-radju [SZ137] huwa konformi maad-Direttiva 2014/53/UE. I-lest kollu tad-dikjarazzjoni ta' konformità ta-UE huwa disponibbli f'dan l-indirizz ta-Internet li ġej: <a href="http://en.ad-asahidenso.co.jp/euro-compliance/">http://en.ad-asahidenso.co.jp/euro-compliance/</a>
[NL] Dutch	Hierbij verklaar ik, ASAHI DENSO CO., LTD., dat het type radioapparatuur [SZ137] conform is met Richtlijn 2014/53/UE. De volledige tekst van de EU-conformiteitsverklaring kan worden geraadpleegd op het volgende internetadres: <a href="http://en.ad-asahidenso.co.jp/euro-compliance/">http://en.ad-asahidenso.co.jp/euro-compliance/</a>
[PL] Polish	ASAHI DENSO CO., LTD. niniejszym oświadczam, że typ urządzenia radiowego [SZ137] jest zgodny z dyrektywą 2014/53/UE. Pełny tekst deklaracji zgodności UE jest dostępny pod następującym adresem internetowym: <a href="http://en.ad-asahidenso.co.jp/euro-compliance/">http://en.ad-asahidenso.co.jp/euro-compliance/</a>
[PT] Portuguese	O(a) abaixo assinado(a) ASAHI DENSO CO., LTD. declara que o presente tipo de equipamento de rádio [SZ137] está em conformidade com a Diretiva 2014/53/UE. O texto integral da declaração de conformidade está disponível no seguinte endereço de Internet: <a href="http://en.ad-asahidenso.co.jp/euro-compliance/">http://en.ad-asahidenso.co.jp/euro-compliance/</a>
[RO] Romanian	Prin prezenta, ASAHI DENSO CO., LTD. declară că tipul de echipamente radio [SZ137] este în conformitate cu Directiva 2014/53/UE. Textul integral al declarației UE de conformitate este disponibil la următoarea adresă internet: <a href="http://en.ad-asahidenso.co.jp/euro-compliance/">http://en.ad-asahidenso.co.jp/euro-compliance/</a>
[SK] Slovak	ASAHI DENSO CO., LTD. týmto vyhlasuje, že rádiové zariadenie typu [SZ137] je v súlade so smernicou 2014/53/EU. Uplné EÚ vyhlásenie o zhode je k dispozícii na tejto internetovej adrese: <a href="http://en.ad-asahidenso.co.jp/euro-compliance/">http://en.ad-asahidenso.co.jp/euro-compliance/</a>
[SL] Slovenian	ASAHI DENSO CO., LTD. porjuije, da je tip radijske opreme [SZ137] skladen z Direktivo 2014/53/EU. Celotno besedilo izjave EU o skladnosti je na voljo na naslednjem spletnem naslovu: <a href="http://en.ad-asahidenso.co.jp/euro-compliance/">http://en.ad-asahidenso.co.jp/euro-compliance/</a>
[FI] Finnish	ASAHI DENSO CO., LTD. vakuuttaa, että radiolaitetyyppi [SZ137] on direktiivin 2014/53/EU mukainen. EU-vaatimustenmukaisuusvakuutuksen täysimittainen teksti on saatavilla seuraavassa internetosoitteessa: <a href="http://en.ad-asahidenso.co.jp/euro-compliance/">http://en.ad-asahidenso.co.jp/euro-compliance/</a>
[SV] Swedish	Härmed försäkrar ASAHI DENSO CO., LTD. att denna typ av radioutrustning [SZ137] överensstämmer med direktiv 2014/53/EU. Den fullständiga texten till EU-försäkran om överensstämmelse finns på följande webbadress: <a href="http://en.ad-asahidenso.co.jp/euro-compliance/">http://en.ad-asahidenso.co.jp/euro-compliance/</a>

Note) Frequency band(s) in which the radio equipment operates : 119-135 KHz operating at 134.2KHz

Maximum radio-frequency power transmitted in the frequency band(s) : 38.9 dBmV/m @ 10m

Country	Importers name	Registered trade name or registered trade mark	TEL FAX	Postal address
GERMANY	SUZUKI DEUTSCHLAND GMBH	SUZUKI DEUTSCHLAND GMBH	49-6251-5700-380 49-6251-5700-389	SUZUKI-ALLEE 7, 64625 BENSHEIM, GERMANY
FRANCE	SUZUKI FRANCE S.A.S.	SUZUKI FRANCE S.A.S.	33-1-3482-1400 33-1-3482-8076	8, AVENUE DES FRERES LUMIERE, 78190 TRAPPES, FRANCE
ITALY	SUZUKI ITALIA S.P.A.	SUZUKI ITALIA S.P.A.	39-011-9213713 39-011-9213748	C.SO FRATELLI KENNEDY 12 10070 ROBASSOMERO (TO) ITALY
SPAIN	SUZUKI MOTOR IBERICA S.A.U	SUZUKI MOTOR IBERICA S.A.U	34-91-151-9500 34-91-151-9599	CALLE CARLOS SAINZ 35-POLIGONO, CIUDAD DEL AUTOMOVIL, 28914, LEGANES, MADRID SPAIN
AUSTRIA	SUZUKI AUSTRIA AUTOMOBIL HANDELS GESELLSCHAFT M.B.H.	SUZUKI AUSTRIA AUTOMOBIL HANDELS GESELLSCHAFT M.B.H.	43-662-2155-353 43-662-2155-900	MUNCHNER BUNDESSTRASSE 160 A-5020 SALZBURG, AUSTRIA
HUNGARY	MAGYAR SUZUKI CORPORATION LTD.	MAGYAR SUZUKI CORPORATION LTD.	36-23-803-990 36-23-803-951	H-2040 BUDAORS KELETI UTCA 2, HUNGARY
FINLAND	SUZUKI DEUTSCHLAND GMBH, FINNISH BRANCH	SUZUKI DEUTSCHLAND GMBH, FINNISH BRANCH	358 10 321 2000	RAJAMAANKAARI 5, FI-02970, ESPOO, FINLAND
POLAND	SUZUKI MOTOR POLAND SP. Z O.O.	SUZUKI MOTOR POLAND SP. Z O.O.	48-22-329-4104 48-22-329-4150	UL. POLCZYNSKA 10, 01-378 WARSAW, POLAND
NETHERLANDS	B.V. NIMAG	B.V. NIMAG	31-347-349-749 31-347-349-700	LANGE DREEF 12 4130 EB VIANEN THE NETHERLANDS
SWEDEN	KGK MOTOR AB	KGK MOTOR AB	46-892-3000 46-892-3345	HAMMARBACKEN 8, SE-191 81 SOLLENTUNA, SWEDEN
DENMARK	C. REINHARDT A/S	C. REINHARDT A/S	45-4483-0910 45-4468-0399	INDUSTRIPARKEN 21, DK-2750 BALLERUP, DENMARK
SWITZERLAND	SUZUKI AUTOMOBILE SCHWEIZ AG	SUZUKI AUTOMOBILE SCHWEIZ AG	41-62-788-87-90 41-62-788-87-91	EMIL-FREY-STRASSE, 5745 SAFENWIL, SWITZERLAND
BELGIUM	MOTEO TWO WHEELS BELUX N.V.	MOTEO TWO WHEELS BELUX N.V.	32-3-4500411 32-3-4500440	SATENROZEN 8, B-2550 KONTICH, BELGIUM
PORTUGAL	MOTEO PORTUGAL, S.A.	MOTEO PORTUGAL, S.A.	351-234-300760 351-234-300761	R. JOAO FRANCISCO DO CASAL APARTADO 3072 3801-101 AVEIRO, PORTUGAL
NORWAY	ERLING SANDE AS	ERLING SANDE AS	47-32-98-93-00 47-31-30-92-09	DRÅPEN 12, DRAMMEN, NORWAY
GREECE	SFAKIANAKIS S.A.	SFAKIANAKIS S.A.	30-210-349-9000 30-210-347-6191	5-7, SIDIROKASTROU STR & PIDNAS STR, 118 55 ATHENS, GREECE
CYPRUS	A.TRICOMITIS MOTORS LIMITED	A.TRICOMITIS MOTORS LIMITED	357-24-819700 357-24-637727	P. O. BOX 40459, 35 SPYROU KYPRIANOU, TRICOMITIS BUILDING, LARNACA, 6013 CY, CYPRUS
IRELAND	PRIORY CYCLE & MOTORCYCLE MANUFACTURING LTD.	PRIORY CYCLE & MOTORCYCLE MANUFACTURING LTD.	353-1-8307300 353-1-8307380	75-77 BOYNE ROAD, DUBLIN INDUSTRIAL ESTATE DUBLIN 11, IRELAND
ICELAND	SUZUKI UMBODID EHF	SUZUKI UMBODID EHF	354-568-5100 354-588-8211	SKEIFAN 17, 108 REYKJAVIK, ICELAND
MALTA	INDUSTRIAL MOTORS LTD.	INDUSTRIAL MOTORS LTD.	356-20-160000	1, ANTONIO BOSIO STREET MSDA, MSD1341 MALTA



ASAHI DENSO CO.,LTD

6-2-1 Somejidai, Hamana-ku, Hamamatsu, Shizuoka, 434-0046 JAPAN

Importers name : AUTO International

Model No. SZ137

Frequency Range : 119-135kHz operating at 134.2kHz

RF Power Output : 38.9dBuV/m [@10m]

© UA.TR.052

TRA

REGISTERED No:

ER73541/19

DEALER No:

DA83368/19

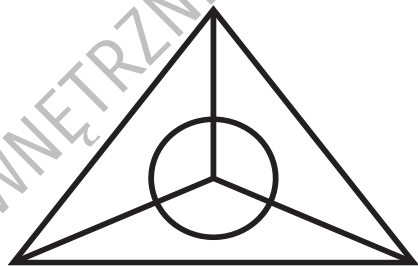

**MCMC**

**HIDF15000047**

DO UŻYTKU WEWNĘTRZNEGO

The manufacturer Name ASAHI DENSO CO.,LTD

Address of the manufacturer 6-2-1 Somejidai, Hamana-ku,  
Hamamatsu, Shizuoka, 434-0046 Japan

Brand Name SUZUKI

Product Description Immobilizer

Model Name SZ137

TRC type approval's number. TRC/36/6515/2020

**AGRÉÉ PAR L'ANRT MAROC**

Numéro d'agrément :MR 21935 ANRT 2019

Date d'agrément :27/12/2019

DO UŻYTKU WEWNĘTRZNEGO

**Suzuki poleca:**

**ECSTAR**

**GENUINE OIL & CHEMICAL**





**SUZUKI MOTOR POLAND Sp z o.o.**

**ul. Połczyńska 10**

**01-378 Warszawa**

**Part No. 99011-48K30-01PL Październik, 2024 PL**

Copyright © SUZUKI MOTOR CORPORATION 2024 All Rights Reserved

**M5**

Printed in Poland