

**S S X - 8S**  
**S S X - 8R**

---

**[GSX800RQ/UQ GSX800FRQ/UQ]**

## **INSTRUKCJA OBSŁUGI MOTOCYKLA**

**Niniejsza instrukcja obsługi powinna być traktowana jako część motocykla i towarzyszyć mu zarówno podczas odsprzedaży, jak również wypożyczenia. Zawarte w instrukcji wskazówki dotyczące bezpieczeństwa, informacje o prawidłowym użytkowaniu motocykla oraz porady dotyczące eksploatacji powinny być przedmiotem wnikliwej lektury przed rozpoczęciem jazdy zakupionym motocyklem.**

## PRZEDMOWA

Motocyklizm jest jednym z najaktywniejszych sportów. Abyś mógł bezpiecznie korzystać z motocykla należy przed pierwszą jazdą zapoznać się dokładnie z tekstem niniejszej instrukcji.

Motocykl wymaga dbałości i odpowiedniej opieki serwisowej. Zasady prawidłowej eksploatacji i serwisowania opisane są w instrukcji. Postępując zgodnie z nimi zapewnisz sobie komfort jazdy, a motocyklowi długi okres bezawaryjnej eksploatacji. Autoryzowane serwisy Suzuki dysponują wyszkolonymi i doświadczonymi mechanikami, którzy przy użyciu odpowiednich narzędzi zagwarantują najlepszy serwis.

Wszystkie informacje, szkice, zdjęcia i dane, zamieszczone w tej książce, opierają się na informacjach dotyczących produktu, które były aktualne w momencie jej druku. Ulepszenia i inne zmiany mogą jednakże szybko doprowadzić do tego, że zawartość tego podręcznika nie będzie dokładnie odpowiadała produktowi. Suzuki zastrzega sobie w każdej chwili prawo do zmian.

Proszę zauważyć, że podręcznik ten opisuje wszystkie wersje wyposażeniowe rozprawdane we wszystkich regionach sprzedaży. Model, który nabyłeś może być seryjnie inaczej przygotowany i odbiegać od opisanego w niniejszym podręczniku.

**SUZUKI MOTOR CORPORATION**

# WAŻNA INFORMACJA

## INFORMACJE O DOCIERANIU MOTOCYKLA

Pierwsze 1600 km jest najważniejsze w życiu twojego motocykla. Prawidłowe docieranie w tym okresie pomoże zapewnić maksymalną żywotność i osiągi twojego nowego motocykla. Części Suzuki produkowane są przy wykorzystaniu materiałów najwyższej jakości i z zachowaniem dokładnych tolerancji. Prawidłowe dotarcie zapewnia zatem optymalne wzajemne dopasowanie się współpracujących elementów, a co za tym idzie powoduje wydłużenie żywotności i bezawaryjności jednoślada.

Niezawodność i osiągi motocykla zależą od właściwej dbałości i umiarkowania w okresie docierania motocykla. Szczególnie ważne jest, aby silnik podczas pracy w tym okresie nie był przegrzewany.

Szczegółowe informacje na ten temat zawarte są pod hasłem „DOCIERANIE”.

**▲ OSTRZEŻENIE / ▲ PRZESTROGA /  
UWAGA / WSKAZÓWKA**

Prosimy przeczytać ten podręcznik i stosować się do zawartych w nim zaleceń. Aby podkreślić ważne informacje, symbol ▲ i zwroty: **OSTRZEŻENIE, PRZESTROGA, UWAGA, WSKAZÓWKA** mają specjalne zastosowanie. Zwróć szczególną uwagę na informacje oznaczone tymi zwrotami.

**▲ OSTRZEŻENIE**

Wskazuje potencjalne zagrożenie, które doprowadzić może do śmierci lub poważnych obrażeń.

**▲ PRZESTROGA**

Wskazuje potencjalne zagrożenie, które doprowadzić może do mniejszych lub umiarkowanych obrażeń.

**UWAGA**

Wskazuje potencjalne zagrożenie, które doprowadzić może do uszkodzenia pojazdu lub wyposażenia.

*WSKAZÓWKA: Wskazuje informacje ułatwiające obsługę lub zrozumienie instrukcji.*

DO UŻYTKU WNIĘTRZNEGO



# SPIS TREŚCI

INFORMACJE DOTYCZĄCE BEZPIECZEŃSTWA	1
ROZMIESZCZENIE WSKAŹNIKÓW, ELEMENTÓW STEROWANIA I WYPOSAŻENIA	2
PRZEGLĄDY I OBSŁUGA OKRESOWA	3
USTERKI I ICH USUWANIE	4
PRZECHOWYWANIE I CZYSZCZENIE MOTOCYKLA	5
INFORMACJE DLA UŻYTKOWNIKA	6
SPECYFIKACJA	
INDEKS ALFABETYCZNY	

DO UŻYTKU WEWNĘTRZNEGO



# INFORMACJE DOTYCZĄCE BEZPIECZEŃSTWA

---

1

ZASADY BEZPIECZEŃSTWA .....	1-2
ŚRODKI OSTROŻNOŚCI PODCZAS JAZDY .....	1-14
INFORMACJE DOTYCZĄCE HAMULCÓW .....	1-19
INFORMACJE DOTYCZĄCE PALIWA .....	1-23
AKCESORIA, KORZYSTANIE I ZAŁADUNEK MOTOCYKLA .....	1-27
MODYFIKACJE .....	1-31

# INFORMACJE DOTYCZĄCE BEZPIECZEŃSTWA

## ZASADY BEZPIECZEŃSTWA

### WIĘKSZOŚCI WYPADKÓW MOŻNA UNIKNĄĆ

Przestrzegaj podstawowych ostrzeżeń opisanych w tym rozdziale i upewnij się, że jeździsz ostrożnie.

Aby uniknąć wypadków podczas jazdy, zawsze kieruj motocyklem z najwyższą uwagą.

- Wypadki motocyklowe zdarzają się czasem, ponieważ inni kierowcy nie zauważają ciebie. Podczas jazdy zachowaj ostrożność w następujących sytuacjach.
  - Pamiętaj, że do wypadków często dochodzi, gdy samochód jadący w stronę motocykla skręca przed motocyklem.
  - Nie jeździj w martwym polu innego pojazdu.
- Nie skręcaj gwałtownie kierownicą i nie kieruj jedną ręką, gdyż prowadzić to może do poślizgu lub upadku.

- Aby zminimalizować obrażenia spowodowane upadkiem lub wypadkiem, zakładaj ubiór ochronny, kask i rękawice. Informacje dotyczące prawidłowego wyposażenia i ubioru znajdują się pod hasłem „UBIÓR OCHRONNY” na stronie 1-5.
- Podczas jazdy trzymaj kierownicę obiema rękami, a stopy na podnóżkach. Pasażer powinien trzymać obiema rękami kierownicę lub w zależności od wyposażenia pasek siedziska lub uchwyt pasażera, a stopy umieścić na tylnych podnóżkach.
- Akcesoria używane na motocyklu i sposób mocowania twojego bagażu mogą stwarzać zagrożenia. Ucierpieć może aerodynamika, poręczność, wyważenie, a także prześwit przy pokonywaniu zakrętów. Zawieszenie i opony mogą zostać przeciążone. Informacje znajdują się pod hasłem „KORZYSTANIE Z AKCESORIÓW I ZAŁADUNEK MOTOCYKLA” na stronie 1-27.

## Fabryczne naklejki na motocyklu

Przeczytaj i postępuj zgodnie z informacjami podanymi na naklejkach ostrzegawczych umieszczonych na motocyklu. Upewnij się, że rozumiesz treść naklejek. Nie usuwaj ich z motocykla.

<Stopień powagi potencjalnych uszkodzeń i informacje ogólne (GSX-8R...)>

Stopień powagi przytwierdzonej do motocykla naklejki określa symbol ostrzegawczy ▲ oraz kolor tła jej górnej sekcji ①.

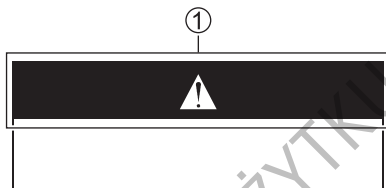

## OSTRZEŻENIE: ▲ i pomarańczowe tło

Znaczenie

Wskazuje potencjalne zagrożenie, które w razie zignorowania może doprowadzić do śmierci lub poważnych obrażeń.

## PRZESTROGA: ▲ i żółte tło

Znaczenie

Wskazuje zagrożenie, które w razie zignorowania może doprowadzić do mniejszych lub umiarkowanych obrażeń.

## **Rutynowe kontrole i przeglądy okresowe**

Aby zmniejszyć ryzyko wypadku i zapobiec usterkom, pamiętaj, by przeprowadzać rutynowe kontrole i przeglądy okresowe.

Jeśli z motocykla wydobywa się nienormalny dźwięk, zapach lub wycieka płyn, zleć jego kontrolę dealerowi Suzuki. Informacje dotyczące rutynowych kontroli i przeglądów okresowych znajdują się w rozdziale „PRZEGLĄDY I OBSŁUGA OKRESOWA” na stronie 3-2.

## **⚠️ OSTRZEŻENIE**

Jazda z nadmierną prędkością zwiększa ryzyko utraty kontroli nad motocyklem, co może prowadzić do wypadku.

Jeździj zawsze z prędkością dostosowaną do terenu, widoczności, warunków zewnętrznych, twoich umiejętności i doświadczenia.

## **⚠️ OSTRZEŻENIE**

Zdjęcie nawet jednej ręki lub stopy z motocykla zmniejszy twoją zdolność kierowania motocyklem. Możesz również stracić równowagę i spaść z motocykla. Jeśli zdejmiesz stopę z podnóżka, może ona lub noga dostać się w obręb koła tylnego. To może prowadzić do obrażeń lub wypadku.

Podczas jazdy zawsze trzymaj oba uchwyty kierownicy, a nogi opieraj o podnóżki.

## UBIÓR OCHRONNY

### Opis

Zarówno kierowca, jak i pasażer powinni zakładać kask i ubiór motocyklowy z protektorami zapewniające wysoki poziom ochrony. Weź pod uwagę poniższe wskazówki przy nabywaniu ubioru motocyklowego.



**W celu zmniejszenia ryzyka obrażeń:**

- **Zakładaj kask, osłonę oczu i ubiór ochronny.**
- **Przeczytaj uważnie instrukcję obsługi.**

### Kask motocyklowy

- Pamiętaj o zakładaniu i starannym zapinaniu kasku. Wybierz dopasowany, lecz nie uciskający kask.
- Pamiętaj o używaniu kasku z wizjerem lub goglami. Elementy te chronią twarz i oczy przed wiatrem, owadami, kurzem i kamyczkami wyrzucanymi spod kół poprzedzających pojazdów.

## **⚠️ OSTRZEŻENIE**

Jeśli nie założysz kasku, zwiększasz ryzyko śmierci lub poważnych obrażeń w wyniku wypadku. Założenie niedopasowanego lub nieprawidłowo zapiętego kasku nie zapewni ochrony do jakiej kask został zaprojektowany.

Kierowca i pasażer powinni się upewnić, że zakładają dopasowane kaski oraz, że zapinają je prawidłowo.

### **Strój motocyklowy**

- Zakładaj strój motocyklowy z protektorami zapewniający wysoki poziom ochrony. Zakładaj jasne, przyciągające wzrok bluzy z długim rękawem i spodnie o pełnej długości zasłaniające całe ciało. Zmniejszy to ryzyko obrażeń przy upadku. Szeroka, modna odzież może okazać się podczas jazdy motocyklem niewygodna, a nawet niebezpieczna. Przed wyruszeniem w drogę dobierz odpowiedni strój do jazdy motocyklem.
- Pamiętaj o zakładaniu rękawic. Zalecane są rękawice ze skóry odpornej na ścieranie.
- Zakładaj buty za kostkę zapewniające łatwe operowanie motocyklem.
- W razie potrzeby zakładaj kurtki i spodnie z protektorami.

## **⚠ OSTRZEŻENIE**

Pasażer w długiej kurtce lub płaszczu na tylnym siedzisku może zasłonić tylne światło lub kierunkowskazy. Stwarza to zagrożenie, gdyż pojazd za tobą może nie być świadomy twoich intencji.

Jeśli to możliwe, pasażer powinien unikać zakładania długiej kurtki i płaszcza. Ubierając taki rodzaj odzieży umieść jej tył pod pośladkami uniemożliwiając zasłonięcie lampy tylnej i kierunkowskazów.

### **Strój pasażera**

Pasażer potrzebuje takiej samej ochrony jak ty, włączając w to kask i odpowiedni ubiór. Pasażer nie powinien zakładać butów z długimi, luźnymi sznurówkami i luźnych spodni, które mogłyby dostać się w koło lub łańcuch.

## WYJĄTKOWE SYTUACJE WYMAGAJĄ WYJĄTKOWEJ TROSKI

### Jazda przy silnym wietrze

Podczas jazdy z silnym wiatrem bocznym, który może wystąpić przy wjeździe do tunelu, na moście lub podczas mijania bądź bycia mijanym przez duże ciężarówki motocykl może zostać zdmuchnięty przez boczny wiatr.

Podczas jazdy kontroluj swoją prędkość i trzymaj pewnie kierownicę.

## OSTRZEŻENIE

Gwałtowne wiatry boczne, powstałe w momencie wymijania czy też wyprzedzania przez duże pojazdy, przy wyjazdach z tuneli lub powstające w terenach górzystych mogą również osłabić zdolność kontroli nad motocyklem.

Zredukuj prędkość i uważaj na nagłe powiewy bocznego wiatru.

### Jazda w deszczu i śniegu

- Na mokrej, luźnej lub wyboistej nawierzchni powinieneś ostrożnie hamować. W deszczowe dni droga hamowania wydłuża się. Unikaj namalowanych znaków, studzienek i tłustych śladów, gdyż te mogą być szczególnie śliskie. Zachowaj szczególną ostrożność przejeżdżając przez szyny, metalowe elementy i na mostach. Gdy zaczyna padać, oleje i smary z drogi pojawiają się na powierzchni wody. Zatrzymaj się i zaczekaj kilka minut, aż film olejowy zostanie zmyty. Przy wątpliwościach co do stanu nawierzchni - zwolnij!



- Zwolnij przed zakrętami. W takich sytuacjach przyczepność twoich opon do podłoża jest ograniczona. Unikaj hamowania, gdy jesteś pochylony w zakręcie. Wyprostuj motocykl przed zahamowaniem.

*WSKAZÓWKA: Po myciu motocykla lub jeździe po kałużach hamulce mogą słabiej działać. Jeśli hamulce słabiej działają przejedź z niewielką prędkością i zwracając uwagę na działanie przedniego i tylnego hamulca zahamuj delikatnie, aż do uzyskania ich skuteczności.*

## OSTRZEŻENIE

Nadmierne hamowanie przy ograniczonej przyczepności spowoduje uślizg opon i możliwość utraty kontroli kierunku jazdy lub doprowadzi do wywrócenia się z motocyklem.

Hamuj ostrożnie przy ograniczonej przyczepności.

## Zalane drogi

Nie jeździj motocyklem po zalanych drogach.

Jeśli jedziesz motocyklem po zalanej drodze, przemieszczaj się powoli kontrolując działanie hamulców. Po jeździe po zalanej drodze zwróć się do swojego dealera Suzuki o sprawdzenie następujących elementów:

- Skuteczności hamulców
- Zamoczonych połączeń elektrycznych, wiązki i wody w skrzynce akumulatora.
- Pogorszonego smarowania łożysk, itd.
- Poziomu i stanu oleju silnikowego (jeśli olej jest biały i jest w nim woda, olej należy wymienić)

## UWAGA

Jazda motocyklem po zalanych drogach może prowadzić do zgaśnięcia silnika, uszkodzenia elektrycznych komponentów oraz silnika.

Nie jeździj motocyklem po zalanych drogach.

## ZNAJ SWOJE MOŻLIWOŚCI

Zawsze jeźdź w granicach własnych umiejętności. Znając granice własnych możliwości i nie przekraczając ich zmniejszasz ryzyko wypadku.

Głównym powodem wypadków z udziałem tylko motocykla (bez innych pojazdów) jest zbyt szybkie pokonywanie zakrętu. Przed wjechaniem w zakręt wybierz prawidłową prędkość i pochylenie niezbędne do pokonania zakrętu.

Nawet na prostych drogach jeźdź z prędkością dostosowaną do ruchu, widoczności, warunków drogowych, twojego motocykla i doświadczenia.

Bezpieczna jazda motocyklem wymaga, by twoje umiejętności umysłowe i fizyczne wynikały z doświadczenia. Nie powinieneś rozpoczynać jazdy pojazdem silnikowym, zwłaszcza jednośladem, jeśli jesteś zmęczony, pod wpływem alkoholu lub innych środków. Alkohol, nielegalne środki pobudzające, a nawet lekarstwa dostępne na receptę i bez mogą spowodować senność, utratę koordynacji, równowagi i przede wszystkim utratę trzeźwej oceny sytuacji. Jeśli jesteś zmęczony, pod wpływem alkoholu lub innych środków, **NIE JEŹDZIJ PROSZĘ MOTOCYKLEM.**

## ĆWICZENIA Z DALA OD RUCHU

Twoje umiejętności i wiedza techniczna są podstawą bezpiecznej jazdy. Przede wszystkim dokładnie zapoznaj się z maszyną i jej własnościami jezdnyimi. Sugerujemy, byś zapoznał się z motocyklem na zamkniętym obszarze i poćwiczył jazdę motocyklem do momentu opanowania maszyny.

## PRZEWOŻENIE PASAŻERA

Motocykl ten przewidziany jest do przewozu dwóch osób. Nie jeździj z więcej niż jednym pasażerem. Próby przewożenia drugiego pasażera są bardzo niebezpieczne.

### Jak przewozić pasażera

Prawidłowa jazda z pasażerem jest doskonałą drogą do dzielenia się urokami motocyklizmu. Dodatkowa masa pasażera wpływająca na poręczność i hamulce sprawi, że będziesz musiał zmienić swój styl jazdy.

Będziesz musiał wyregulować ciśnienie powietrza w oponach i zawieszenie. Po więcej szczegółów odnieś się do rozdziałów dotyczących ciśnienia powietrza, załadunku motocykla i zawiesznień.

- CIŚNIENIE W OPONACH I OBCIĄŻENIE:  
(☞ 3-71)
- REGULACJA ZAWIESZENIA:  
(☞ 2-114)
- DOPUSZCZALNE OBCIĄŻENIE:  
(☞ 1-29)

Zanim zaprosisz pasażera na przejażdżkę musisz być całkowicie zapoznany z funkcjonowaniem motocykla.

Upewnij się przed jazdą, że pasażer rozumie poniższe zasady.

- Pasażer powinien zawsze trzymać swoją talię lub biodra, lub uchwyt pasażera na siedzisku, ew. po bokach motocykla, w zależności od wyposażenia.
- Poinformuj pasażera, aby nie robił żadnych gwałtownych ruchów. Pochylając się przy pokonywaniu zakrętów pasażer powinien robić to samo.
- Pasażer powinien zawsze trzymać stopy na podnóżkach, nawet przy zatrzymaniu motocykla na światłach. W celu uniknięcia oparzeń ostrzeż pasażera, aby nie dotknął tłumika przy wsiadaniu bądź zsiadaniu z motocykla.

## **INFORMACJE DOTYCZĄCE TLENKU WĘGLA**

Aby uniknąć zatrucia tlenkiem węgla, uruchamiaj silnik w dobrze wentylowanych miejscach.

Tlenek węgla znajdujący się w spalinach jest bezbarwnym i bezwonnym gazem trudnym do wykrycia.

### **▲ OSTRZEŻENIE**

**Spaliny zawierają tlenek węgla. Trujący, bezwonny i bezbarwny gaz. Wdychanie tlenku węgla prowadzi do śmierci lub ciężkich obrażeń.**

**Nigdy nie uruchamiaj silnika w zamkniętych pomieszczeniach lub o słabej wentylacji.**

## **BĄDŹ DŻENTELMENEM NA DRODZE**

Zwracaj zawsze uwagę na ograniczenia prędkości, lokalne prawo i podstawowe zasady ruchu drogowego. Bądź wzorem dla innych demonstrując uprzejmy i odpowiedzialny styl jazdy.

## **KONKLUZJA**

Aby uniknąć wypadków, wymagana jest ostrożność i rozwaga. Oprócz zmian w ruchu drogowym zmienia się także nawierzchnia, pogoda i stan motocykla. Dodatkowo bądź zawsze czujny ze względu na trudny do przewidzenia ruch innych pojazdów.

Okoliczności poza twoją kontrolą mogą prowadzić do wypadku. Ubierając kask i strój ochronny, ucząc się awaryjnego hamowania i technik gwałtownego skręcania przygotowujesz się na nieoczekiwane zdarzenia i minimalizujesz ryzyko obrażeń i uszkodzenia motocykla.

# ŚRODKI OSTROŻNOŚCI PODCZAS JAZDY

## DOCIERANIE

### Opis

Pierwsze 1600 km jest najważniejsze w życiu twojego motocykla.

Prawidłowe działanie w okresie docierania zapewni maksymalną żywotność i osiągi twojego nowego motocykla.

W trakcie docierania unikaj zbędnej pracy silnika na wolnych obrotach, gwałtownego przyspieszania i hamowania silnikiem, raptownych zmian kierunku i nagłego hamowania.

Dalej zostaną przedstawione zasady właściwego docierania.

### Maksymalne zalecane obroty silnika

Poniższa tabela pokazuje maksymalne, zalecane obroty silnika w trakcie docierania.

Pierwsze	800 km	Poniżej 4500 obr/min
Do	1600 km	Poniżej 7000 obr/min
Powyżej	1600 km	Poniżej czerwonego zakresu obrotomierza

### Zmiana obrotów silnika

Zmieniaj obroty silnika w okresie docierania. Pozwala to na pracę silnika pod obciążeniem (wspomagając docieranie), a następnie bez obciążenia (schładzając elementy silnika). Jakkolwiek istotne jest obciążanie silnika podczas docierania, to musisz zachować ostrożność i nie obciążać silnika nadmiernie.

## Docieranie nowych opon

Nowe opony wymagają również odpowiedniej fazy docierania, tak jak i silnik. Nowe opony są zazwyczaj bardzo śliskie i należy stopniowo zwiększać pochylenie motocykla na zakrętach. Należy unikać gwałtownego przyspieszania, hamowania i ostrego pochylenia motocykla przez pierwsze 160 km.

## OSTRZEŻENIE

Zaniedbanie prawidłowego dotarcia opon doprowadzić może do poślizgu, utraty panowania nad motocyklem i wypadku.

Zachowaj szczególną ostrożność przy jeździe na nowych oponach. Przeprowadź prawidłowe docieranie zgodnie z tym rozdziałem. Unikaj gwałtownego przyspieszania, hamowania i mocnego pochylenia motocykla przez pierwsze 160 km.

## Wykonaj pierwszy i najważniejszy przegląd

Pierwszy przegląd (po dotarciu) jest najważniejszym serwisem dla twojego motocykla. W wyniku docierania komponenty silnika dopasowały się. Obsługa podczas pierwszego przeglądu zawiera korektę wszystkich nastawów, sprawdzenie połączeń śrubowych i wymianę zużytego oleju. Punktualne dotrzymanie terminu przeglądu przy 1000 km gwarantuje optymalną żywotność i pożądane efekty użytkowe silnika.

*WSKAZÓWKA: Przegląd po 1000 km należy przeprowadzić w oparciu o plan przeglądów zawarty w niniejszym podręczniku. Zwróć szczególną uwagę na ostrzeżenia i przestrogi zawarte w tym rozdziale.*

## JAZDA PO WZNIESIENIACH

### Jazda po górach

- W czasie podjazdu pod górę motocykl może zacząć zwalniać i wykazywać brak mocy. W takim momencie, aby silnik pracował w optymalnym zakresie obrotów zredukuj bieg na niższy. Zmiana biegów powinna nastąpić szybko, zanim motocykl wytraci prędkość.
- Przy długich zjazdach wykorzystuj kompresję silnika do hamowania motocykla. Włącz niższy bieg do hamowania silnikiem. Uruchomione na stałe hamulce mogą się przegrzać. Zmniejszy się wówczas ich skuteczność.
- Przy zjeździe zachowaj ostrożność by silnik nie osiągnął zbyt wysokich obrotów.

### OSTRZEŻENIE

Ciągłe hamowanie przez długi czas może spowodować przegrzanie hamulców i zmniejszenie ich skuteczności, co może doprowadzić do wypadku.

Zwolnij wystarczająco przed zbliżeniem się do spadku.

### UWAGA

Utrzymywanie motocykla nieruchomo na pochyłości za pośrednictwem manetki gazu i sprzęgła doprowadzi do uszkodzenia sprzęgła motocykla.

Do utrzymania motocykla nieruchomo na pochyłości używaj hamulców.



## PARKOWANIE

### Jak parkować

Aby uniknąć kradzieży, kiedy pozostawiasz motocykl, pamiętaj o zablokowaniu kierownicy i wyjęciu kluczyka. Szczegóły pod hasłem „WŁĄCZNIK ZAPŁONU (STACYJKA)” na stronie 2-81.

- Motocykl parkuj w miejscu niezakłócającym ruchu.
- Nie parkuj w miejscach zabronionych.
- Przy pracującym silniku i przez pewien czas po jego zatrzymaniu nie dotykaj rury wydechowej, tłumika i silnika.
- Zaparkuj motocykl na płaskim podłożu i skręć kierownicę w lewo, do oporu. Unikaj parkowania motocykla z kierownicą skreconą w prawo.
- Parkuj motocykl w miejscu, gdzie inni ludzie nie dotkną rury wydechowej, tłumika lub silnika.
- Parkując motocykl na niestabilnym podłożu takim jak pochyłość, żwir, nierówności lub miękkim podłożu zachowaj ostrożność pochyłając bądź przemieszczając pojazd.

## OSTRZEŻENIE

Katalizator umieszczony w tłumiku nagrzewa się do bardzo wysokich temperatur i może być powodem pożaru, jeśli po zaparkowaniu znajdzie się w bezpośredniej bliskości łatwopalnych materiałów.

Parkując upewnij się, że nie stawiasz motocykla w pobliżu łatwopalnych materiałów takich jak sucha trawa, drewno, papier lub olej.

## PRZESTROGA

Goście rury wydechowe i tłumiki mogą spowodować poważne oparzenia. Jeszcze jakiś czas po wyłączeniu silnika rura wydechowa lub tłumik są wystarczająco gorące, aby spowodować oparzenie po dotknięciu.

Parkuj motocykl tak, by piesi i dzieci nie mogły dotknąć gorącej rury wydechowej lub tłumika.

#### WSKAZÓWKA:

- *Jeżeli motocykl ma być zaparkowany na wzniesieniu i postawiony na nóżce bocznej, należy pamiętać, aby skierować przód motocykla w kierunku szczytu wzniesienia, gdyż w przeciwnym razie nóżka boczna jednoślada może się złożyć. Zaleca się pozostawianie pojazdu na 1 biegu. Przed uruchomieniem silnika włącz ponownie bieg neutralny.*
- *Jeśli zakładasz dodatkowe zabezpieczenie przeciwkradzieżowe takie jak U-lock, czy Disc-lock, nie zapomnij o jego zdjęciu przed ruszeniem.*

#### PCHANIE MOTOCYKLA

Wyłącz stacyjkę, jeśli chcesz pchać motocykl.

## INFORMACJE DOTYCZĄCE HAMULCÓW

### CO TO JEST ABS?

ABS jest systemem zabezpieczającym koła przed zablokowaniem podczas hamowania. Hamowanie następuje za pomocą dźwigni i pedału hamulca w ten sam sposób jak w motocyklu bez układu ABS.

ABS kontroluje elektronicznie ciśnienie w układzie hamulcowym. System ten monitoruje prędkość obrotową kół i zapobiega ich blokowaniu zmniejszając przy wykryciu blokowania ciśnienie w układzie hamulcowym.

Ponieważ za wyjątkiem niskiej prędkości poniżej 8 km/h i stanu rozładowanego akumulatora ABS działa w sposób ciągły nie jest wymagany specjalny sposób hamowania. W momencie aktywacji układu ABS przeciwdziałającego zablokowaniu koła przy hamowaniu dźwignia i pedał hamulca zauważalnie pulsują. To nie jest nieprawidłowość. Kontynuuj hamowanie.

Droga hamowania motocykla z ABS może, w zależności od niewłaściwej oceny, nieprawidłowego działania oraz nawierzchni i pogody być dłuższa w stosunku do motocykla bez ABS. Nie polegaj nadmiernie na układzie ABS.

Zmiana rozmiaru opony ma wpływ na prędkość obrotową koła, co może prowadzić do nieprawidłowego działania układu ABS. Pamiętaj o stosowaniu opon zgodnych ze specyfikacją. Informacje pod hasłem „OPONY” na stronie 3-68.

## OSTRZEŻENIE

Niewłaściwa ocena sytuacji na drodze jadąc pojazdem wyposażonym w ABS może doprowadzić do zagrożenia. ABS nie poprawi nawierzchni, złej decyzji, czy niewłaściwego użycia hamulców.

Pamiętaj, że ABS nie skompensuje niewłaściwej decyzji, nieprawidłowej techniki hamowania lub potrzeby zwolnienia na drodze o złej nawierzchni lub w złych warunkach pogodowych. Jeźdź rozsądnie i nie szybciej niż pozwalają warunki drogowe.

*WSKAZÓWKA: W pewnych okolicznościach motocykl wyposażony w ABS może wymagać dłuższej drogi hamowania w stosunku do pojazdu bez ABS. Dotyczy to dróg o luźnej, nierównej nawierzchni. Ponadto, jak dla motocykla bez ABS, im bardziej śliska jest nawierzchnia, tym wydłuża się droga hamowania.*

## JAK KORZYSTAĆ Z UKŁADU HAMULCOWEGO

1. Zmniejsz obroty silnika i zamknij przepustnicę.
2. Użyj jednocześnie i równomiernie przedniego i tylnego hamulca.
3. Przy zmniejszeniu prędkości zredukuj biegi.
4. Krótco przed zatrzymaniem motocykla wrzuć bieg neutralny.

## OSTRZEŻENIE

**Gwałtowne hamowanie lub zredukowanie biegu może niekorzystnie wpłynąć na stabilność, spowodować uślizg i wywrotkę.**

**Unikaj niepotrzebnego gwałtownego hamowania i redukowania biegów. Szczególna uwaga wymagana jest podczas jazdy i pochylaniu motocykla po śliskich i złej jakości drogach.**

## **⚠ OSTRZEŻENIE**

Niedoświadczeni kierowcy mają tendencję do niepełnego korzystania z przedniego hamulca. To może wydłużyć drogę hamowania i prowadzić do kolizji. Używanie tylko przedniego lub tylnego hamulca spowodować może uszłg i utratę panowania nad pojazdem.

Używaj równomiernie i jednocześnie obydwu hamulców.

## **⚠ OSTRZEŻENIE**

Na mokrej lub śliskiej nawierzchni oraz na zakrętach, hamulców należy używać ostrożnie. Nagłe hamowanie w tych warunkach jest szczególnie niebezpieczne.

Na śliskich i nieregularnych nawierzchniach hamuj zawsze łagodnie i z wycuciem.

## **⚠ OSTRZEŻENIE**

Zbyt bliska jazda za poprzedzającym pojazdem grozi kolizją. Wraz ze wzrostem szybkości motocykla jego droga hamowania wydłuża się.

Zachowuj zawsze bezpieczny odstęp od pojazdu jadącego przed tobą.

## **⚠ OSTRZEŻENIE**

Mocne hamowanie podczas zakręcania może spowodować uszłg koła, utratę kontroli i / lub przekoziółkowanie.

Rozpocznij hamowanie przed rozpoczęciem zakręcania.

## **⚠ OSTRZEŻENIE**

**Hamowanie podczas zakręcania może być ryzykowne, bez względu czy motocykl posiada układ ABS. ABS nie kontroluje uślizgu bocznego koła, który może powstać podczas takiego manewru. Może to doprowadzić do utraty panowania nad pojazdem.**

**Przed rozpoczęciem manewru skręcania wyhamuj odpowiednio jadąc na wprost. Unikniesz ryzykownego manewru hamowania na zakręcie.**

## **INFORMACJE DOTYCZĄCE PALIWA**

Należy używać benzyny bezołowiowej o liczbie oktanowej 95 lub więcej (metoda doświadczalna). Używanie bezołowiowej benzyny premium wydłuża żywotność świec zapłonowych i elementów układu wydechowego.

**Zalecane paliwo:**

**Benzyna bezołowiowa premium**

**Pojemność zbiornika paliwa: 14 litrów**

**WSKAZÓWKA:**

- *Silnik tego motocykla zaprojektowany został do pracy z bezołowiową benzyną premium.*
- *Jeżeli silnik nie pracuje w sposób charakterystyczny dla niego, słabiej przyspiesza, nie ma mocy, to powodem może być zastosowana benzyna. Spróbuj wówczas zmienić stację benzynową. Jeśli to nie pomoże, zwróć się po pomoc do dealera Suzuki.*

**Zalecenie dotyczące paliwa z utleniaczami**

Paliwa zawierające utleniacze spełniające wymagania dotyczące minimalnej liczby oktanowej oraz opisane poniżej wymagania mogą być stosowane w tym motocyklu bez ryzyka naruszenia warunków gwarancji.

*WSKAZÓWKA: Paliwa z utleniaczami to paliwa zawierające tlen w dodatkowych związkach dodawanych do paliwa, takich jak MTBE lub alkohol.*



### **Mieszanka benzyny i etanolu**

Mieszanka benzyny bezołowiowej i etanolu (alkoholu zbożowego), zwana niekiedy GASOHOLEM bywa dostępna w niektórych regionach. Tego rodzaju paliwo może zostać zastosowane w tym motocyklu, o ile zawartość etanolu jest nie większa niż 10%. Upewnij się, że liczba oktanowa takiego paliwa nie jest niższa od wymaganej.

Używaj rekomendowanej benzyny zgodnej z naklejkami:



#### WSKAZÓWKA:

- Aby zmniejszyć zanieczyszczenie powietrza, Suzuki zaleca stosowanie benzyny z utleniaczami.
- Upewnij się, że benzyna z dodatkiem utleniaczy spełnia wymagania minimalnej liczby oktanowej.
- Jeśli nie jesteś usatysfakcjonowany osiągnięciami motocykla stosując paliwo z dodatkiem utleniaczy lub pojawiło się spalanie stukowe, zmień markę stosowanego paliwa, gdyż pomiędzy dostawcami paliwa występują różnice.

### **UWAGA**

Rozlanie benzyny zawierającej alkohol może spowodować uszkodzenia lakierowanych elementów motocykla.

Zachowaj ostrożność przy napełnianiu zbiornika paliwa. W przypadku rozlania się paliwa należy niezwłocznie wytrzeć rozlaną benzynę.

### **UWAGA**

Nie używaj benzyny ołowiowej.

Zastosowanie benzyny ołowiowej doprowadzi do uszkodzenia katalizatora.

## KORZYSTANIE Z AKCESORIÓW I ZAŁADUNEK MOTOCYKLA

### AKCESORIA

#### Wybór akcesoriów

Montaż nieprawidłowych akcesoriów może doprowadzić do wypadku. Oryginalne akcesoria rekomenduje się by zapewnić bezpieczną jazdę. Dealer Suzuki może zamontować akcesoria nadające się do twojego motocykla. Przy montażu akcesoriów skonsultuj się z twoim dealerem Suzuki.

Dodatkowo montując akcesoria upewnij się, że mieszczą się one w dopuszczalnym obciążeniu. Informacje o dopuszczalnym obciążeniu znajdują się pod hasłem „ZAŁADUNEK” na stronie 1-29.

## OSTRZEŻENIE

Nieprawidłowy montaż akcesoriów lub modyfikacja motocykla mogą powodować zmiany w prowadzeniu skutkujące wypadkiem.

- Nigdy nie należy stosować niewłaściwych akcesoriów. Upewnij się, że zastosowane akcesoria są prawidłowo zamontowane.
- Zamontuj i używaj akcesoriów zgodnie z ich przeznaczeniem.
- W przypadku wątpliwości, co do wyboru akcesoriów należy skontaktować się z autoryzowanym dealerem Suzuki.

## Wskazówki do montażu akcesoriów

- Montuj akcesoria wpływające na aerodynamikę, takie jak osłony, szyby, oparcia, sakwy i bagażniki tak nisko jak to tylko możliwe. Konstrukcja powinna być zwarta i zamontowana możliwie blisko środka ciężkości motocykla. Upewnij się, że uchwyty i stelaże są sztywno umocowane.
  - Upewnij się czy przy pokonywaniu zakrętów będzie istniał bezpieczny odstęp między bagażem, a ziemią. Sprawdź czy zamontowane wyposażenie nie zakłóca pracy zawieszonych, układu kierowniczego lub innych urządzeń motocykla.
  - Akcesoria montowane na kierownicy lub widelcu koła przedniego również oznaczają dodatkową masę, która powoduje problemy ze stabilnością. Dodatkowy ciężar powodować będzie pogorszone prowadzenie się motocykla. Może doprowadzić on również do oscylacji przedniego koła i do problemów z opanowaniem motocykla. Ogranicz do minimum akcesoria montowane do kierownicy i na przednim zawieszeniu.
- Nie ciągnij tym motocyklem przyczepy i nie łącz go z wózkiem bocznym. Pojazd ten nie jest przystosowany do w/w kombinacji.
  - Niektóre akcesoria uniemożliwiają zajęcie prawidłowej pozycji do jazdy lub powodują szybsze zmęczenie. Upewnij się, że możesz zająć prawidłową pozycję do jazdy.
  - Wybierz tylko akcesoria, które nie przeciążają instalacji elektrycznej motocykla. Poważne przeciążenia mogą uszkodzić wiązkę elektryczną lub doprowadzić do niebezpiecznej sytuacji. Korzystaj z oryginalnych akcesoriów Suzuki.

## ZAŁADUNEK

### Dopuszczalne obciążenie

- Obciążanie motocykla zmieni jego kierowalność i charakterystykę związaną z bezpieczeństwem w stosunku do pojazdu bez bagażu.
- Nigdy nie przekraczaj dopuszczalnej masy całkowitej (DMC) tego motocykla. DMC jest maksymalną masą motocykla, akcesoriów, bagażu, kierowcy i pasażera. Przy doborze akcesoriów pamiętaj o ciężarze zarówno własnym jak i montowanych akcesoriów. Dodatkowy ciężar akcesoriów może doprowadzić do pogorszenia bezpieczeństwa i wpłynąć niekorzystnie na kierowalność motocykla.

DMC: 400 kg  
przy ciśnieniu w zimnych oponach:

przód: 250 kPa (2,50 kg/cm<sup>2</sup>, 36 psi)

tył: 250 kPa (2,50 kg/cm<sup>2</sup>, 36 psi)

## OSTRZEŻENIE

Przeładowanie lub nieprawidłowe rozmieszczenie bagażu mogą prowadzić do utraty kontroli nad motocyklem i wypadku.

Przestrzegaj ograniczeń ładowności i poniższych wskazówek dotyczących rozmieszczenia bagażu.

## **Przewożenie bagażu**

Motocykl ten jest pierwotnie przystosowany do przewożenia niewielkiego bagażu przy jeździe bez pasażera. Przestrzegaj poniższych zaleceń dotyczących załadunku motocykla:

- Przewożąc bagaż na tylnym siedzisku zamontuj go pewnie przy pomocy gumowych pasków, itp. Nie przewoź nadmierne bagażu.
- Rozmieść bagaż równomiernie po obydwu stronach pojazdu.
- Umocuj bagaż pewnie. Bagaż należy rozmieścić możliwie nisko i blisko środka motocykla.
- Wyreguluj ustawienie zawieszonych w zależności od obciążenia motocykla.
- Nie mocuj cięższych przedmiotów do kierownicy, przedniego zawieszenia i błotnika tylnego.

- Nie umieszczaj zasobników, kufrów lub innych przedmiotów, które będą wystawać poza tylną krawędź motocykla.
- Sprawdź czy opony napompowane są do ciśnienia zgodnego z aktualnym obciążeniem motocykla. Informacje pod hasłem „CIŚNIENIE W OPONACH I OBCIĄŻENIE” na stronie 3-71.
- Dodatkowe obciążenie, bądź niewłaściwie rozmieszczony bagaż zmniejszają zdolność kierowania motocyklem. Przewożąc bagaż lub z zamontowanymi akcesoriami jeździj wolniej.

## **⚠️ OSTRZEŻENIE**

Jeśli bagaż dotknie gorącej rury wydechowej, gorącego tłumika lub silnika, może to spowodować pożar bagażu lub motocykla.

Mocując bagaż na motocyklu, nie pozwól, aby dotykał on gorących elementów.

## **⚠️ OSTRZEŻENIE**

Umieszczanie przedmiotów za osłoną zakłócić może kierowanie pojazdem i w rezultacie doprowadzić do wypadku.

Nie przewoź żadnych przedmiotów za osłoną.

## **MODYFIKACJE**

Nie modyfikuj motocykla.

Modyfikacje związane z konstrukcją lub funkcjonowaniem tego motocykla mogą niekorzystnie wpłynąć na jego kierowność, zwiększyć głośność układu wydechowego lub nawet zmniejszyć trwałość pojazdu. Dodatkowo oprócz naruszenia prawa mogą być uciążliwe dla innych.

Modyfikacje motocykla nie są objęte gwarancją.

- Motocykl ten zachowuje zgodność z przepisami dotyczącymi emisji spalin. W wyposażony jest w katalizator oczyszczający spaliny. Wymiana tłumika sprawić może, iż motocykl nie będzie zgodny z przepisami dotyczącymi emisji spalin. Przy wymianie tłumika skonsultuj się z dealerm Suzuki.
- Tłumiki posiadają symbol „Suzuki” wskazujący, iż są oryginalnymi częściami Suzuki.
- Nie tuninguj samodzielnie motocykla i nie demontuj jego elementów. W kwestii tuningu motocykla skonsultuj się z dealerm Suzuki.

- Rekomendujemy stosowanie oryginalnych części Suzuki i specyfikowanych / rekomendowanych olejów i środków smarnych do twojego motocykla. Oryginalne części zamienne są wszechstronnie zbadane i wykonane z przeznaczeniem do motocykli Suzuki.
- Zachowaj zgodność z limitem obciążenia mocując bagaż lub akcesoria na motocyklu.



# ROZMIESZCZENIE WSKAŹNIKÓW, ELEMENTÓW STEROWANIA I WYPOSAŻENIA

---

SCHEMAT ROZMIESZCZENIA ELEMENTÓW STEROWANIA .....	2-2
ZESTAW ZEGARÓW .....	2-26
USTAWIENIA SYSTEMU WSPOMAGANIA JAZDY .....	2-48
USTAWIENIA INFORMACJI .....	2-62
USTAWIENIA WYŚWIETLACZA .....	2-67
WŁĄCZNIK ZAPŁONU (STACYJKA) .....	2-81
PRZEŁĄCZNIKI KIEROWNICY .....	2-85
ROZRUCH SILNIKA .....	2-90
NÓŻKA BOCZNA .....	2-96
TANKOWANIE MOTOCYKLA .....	2-97
ZMIANA BIEGÓW .....	2-100
DŹWIGNIA HAMULCA .....	2-107
PEDAŁ HAMULCA TYLNEGO .....	2-109
SIEDZISKO .....	2-109
REGULACJA ZAWIESZEŃ .....	2-114

# ROZMIESZCZENIE WSKAŹNIKÓW, ELEMENTÓW STEROWANIA I WYPOSAŻENIA

## SCHEMAT ROZMIESZCZENIA ELEMENTÓW STEROWANIA ROZMIESZCZENIE ELEMENTÓW STEROWANIA

Wokół kierownicy (GSX-8S)

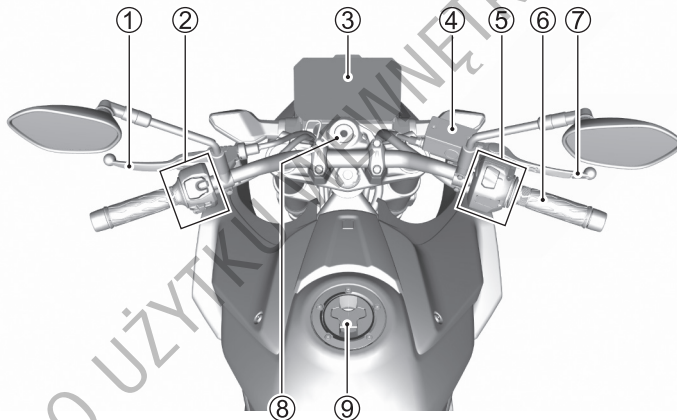

## Wokół kierownicy (GSX-8S)

- ① Dźwignia sprzęgła (☞ 3-54)
- ② Lewy przełącznik zespolony (☞ 2-14)
- ③ Zestaw zegarów (☞ 2-26)
- ④ Zbiorniczek płynu hamulcowego przedniego hamulca (☞ 3-56)
- ⑤ Prawy przełącznik zespolony (☞ 2-14)
- ⑥ Manetka gazu
- ⑦ Dźwignia hamulca przedniego (☞ 2-107)
- ⑧ Stacyjka (☞ 2-81)
- ⑨ Korek wlewu paliwa (☞ 2-97)

## Wokół kierownicy (GSX-8R)

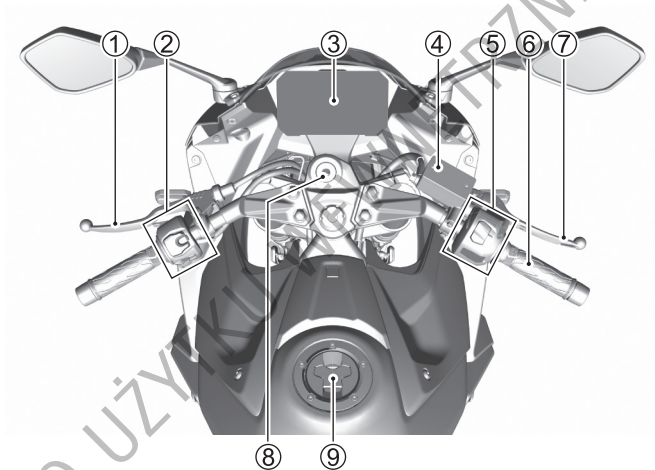

## Wokół kierownicy (GSX-8R)

- ① Dźwignia sprzęgła (☞ 3-54)
- ② Lewy przełącznik zespolony (☞ 2-14)
- ③ Zestaw zegarów (☞ 2-26)
- ④ Zbiorniczek płynu hamulcowego przedniego hamulca (☞ 3-56)
- ⑤ Prawy przełącznik zespolony (☞ 2-14)
- ⑥ Manetka gazu
- ⑦ Dźwignia hamulca przedniego (☞ 2-107)
- ⑧ Stacyjka (☞ 2-81)
- ⑨ Korek wlewu paliwa (☞ 2-97)

**Widok z lewej strony (GSX-8S)**

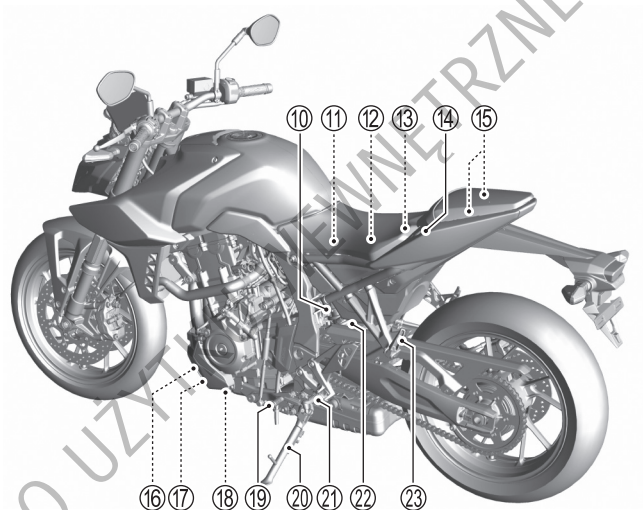

## Widok z lewej strony (GSX-8S)

- ⑩ Zawieszenie tylne (👉 2-115)
- ⑪ Wkład filtra powietrza (👉 3-20)
- ⑫ Akumulator (👉 3-16)
- ⑬ Bezpieczniki (👉 3-92)
- ⑭ Zamek siedziska (👉 2-110)
- ⑮ Uchwyty na kask (👉 2-112)
- ⑯ Filtr oleju silnikowego (👉 3-36)
- ⑰ Zbiornik wyrównawczy płynu chłodzącego (👉 3-45)
- ⑱ Śruba spustowa oleju silnikowego (👉 3-36)
- ⑲ Dźwignia zmiany biegów (👉 2-100, 3-65)
- ⑳ Nóżka boczna (👉 2-96)
- ㉑ Podnóżki
- ㉒ Korek spustowy filtra powietrza (👉 3-27)
- ㉓ Podnóżki pasażera

**Widok z lewej strony (GSX-8R)**

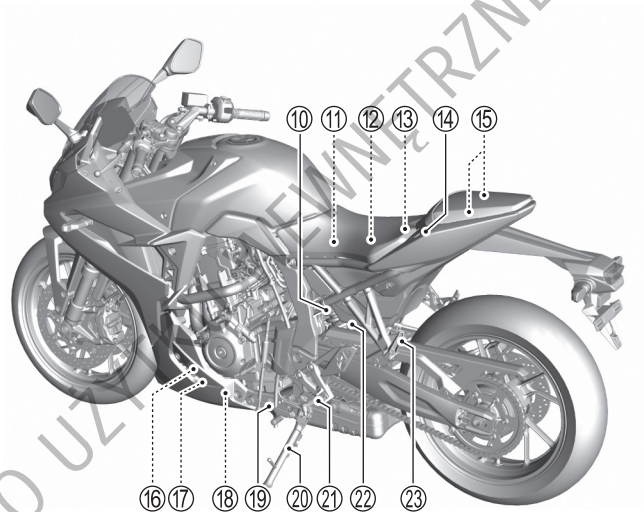



## Widok z lewej strony (GSX-8R)

- ⑩ Zawieszenie tylne (👉 2-115)
- ⑪ Wkład filtra powietrza (👉 3-20)
- ⑫ Akumulator (👉 3-16)
- ⑬ Bezpieczniki (👉 3-92)
- ⑭ Zamek siedziska (👉 2-110)
- ⑮ Uchwyty na kask (👉 2-112)
- ⑯ Filtr oleju silnikowego (👉 3-36)
- ⑰ Zbiornik wyrównawczy płynu chłodzącego (👉 3-45)
- ⑱ Śruba spustowa oleju silnikowego (👉 3-36)
- ⑲ Dźwignia zmiany biegów (👉 2-100, 3-65)
- ⑳ Nóżka boczna (👉 2-96)
- ㉑ Podnóżki
- ㉒ Korek spustowy filtra powietrza (👉 3-27)
- ㉓ Podnóżki pasażera

**Widok z prawej strony (GSX-8S)**

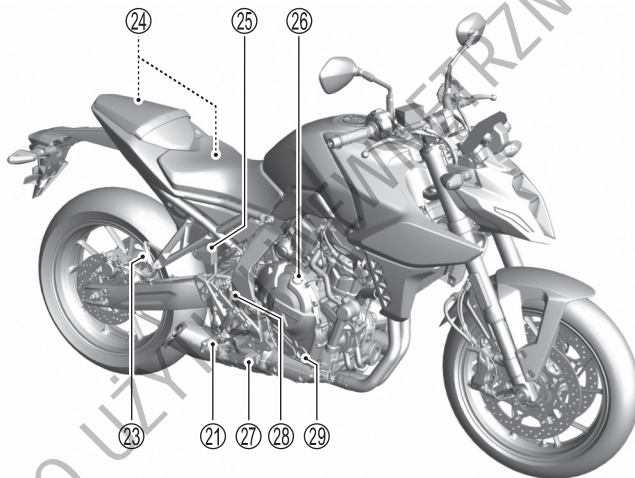

## Widok z prawej strony (GSX-8S)

- ②4 Zestaw narzędzi (👉 3-10)
- ②5 Zbiornik płynu hamulcowego hamulca tylnego (👉 3-56)
- ②6 Korek wlewu oleju (👉 3-34)
- ②7 Pedał hamulca koła tylnego (👉 3-62)
- ②8 Włącznik światła stop hamulca tylnego (👉 3-64)
- ②9 Okienko kontroli poziomu oleju silnikowego (👉 3-32)

Widok z prawej strony (GSX-8R)

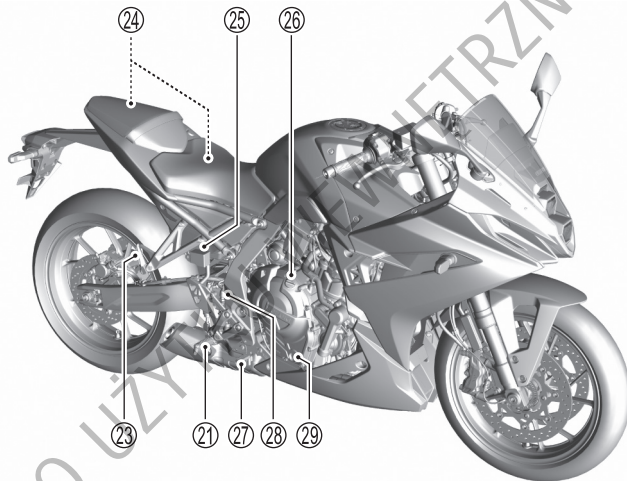

## Widok z prawej strony (GSX-8R)

- ②4 Zestaw narzędzi (👉 3-10)
- ②5 Zbiornik płynu hamulcowego hamulca tylnego (👉 3-56)
- ②6 Korek wlewu oleju (👉 3-34)
- ②7 Pedał hamulca koła tylnego (👉 3-62)
- ②8 Włącznik światła stop hamulca tylnego (👉 3-64)
- ②9 Okienko kontroli poziomu oleju silnikowego (👉 3-32)

## PRZEŁĄCZNIKI KIEROWNICY

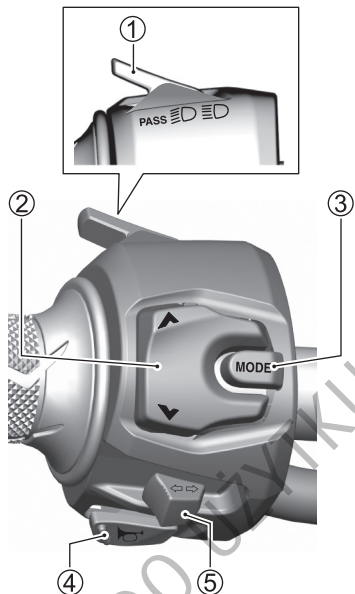

LEWY UCHWYT KIEROWNICY

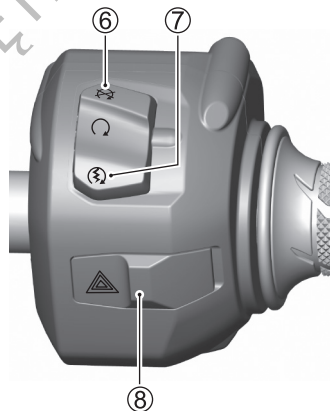

PRAWY UCHWYT KIEROWNICY

## LEWY UCHWYT KIEROWNICY

- ① Włącznik światła mijania / Włącznik sygnału świetlnego (☞ 2-85)
- ② Przycisk SELECT
- ③ Przycisk MODE
- ④ Włącznik sygnału dźwiękowego (☞ 2-86)
- ⑤ Przełącznik kierunkowskazów (☞ 2-87)

## PRAWY UCHWYT KIEROWNICY

- ⑥ Wyłącznik silnika (☞ 2-88)
- ⑦ Przycisk rozrusznika elektrycznego (☞ 2-88)
- ⑧ Włącznik świateł awaryjnych (☞ 2-89)

## ROZMIESZCZENIE KONTROLEK OSTRZEGAWCZYCH

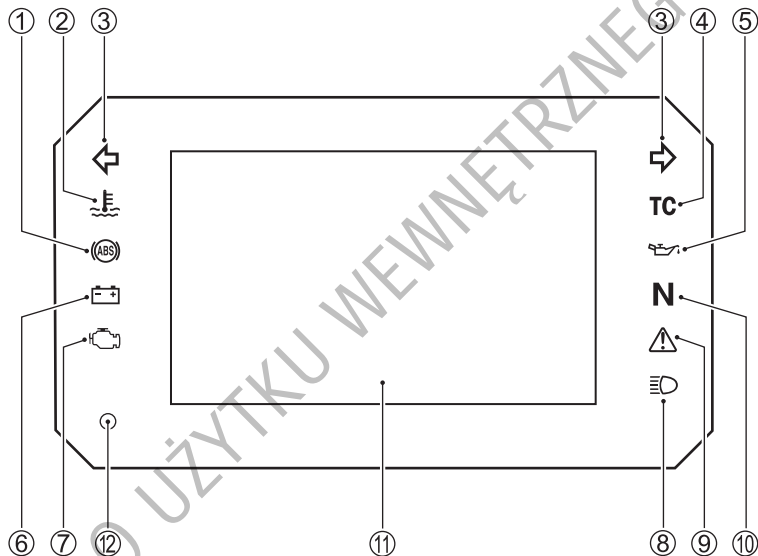



- ① Kontrolka ABS (☞ 2-32)
- ② Kontrolka ostrzegawcza temperatury cieczy chłodzącej (☞ 2-37)
- ③ Kontrolka kierunkowskazów (☞ 2-27)
- ④ Kontrolka systemu kontroli trakcji (☞ 2-34)
- ⑤ Kontrolka ostrzegawcza ciśnienia oleju (☞ 2-36)
- ⑥ Kontrolka ładowania (☞ 2-38)
- ⑦ Kontrolka usterki silnika (☞ 2-28)
- ⑧ Kontrolka świateł drogowych (☞ 2-27)
- ⑨ Główna kontrolka ostrzegawcza (☞ 2-29)
- ⑩ Kontrolka biegu jałowego (☞ 2-27)
- ⑪ Wyświetlacz ciekłokrystaliczny LCD (☞ 2-18)
- ⑫ Czujnik światła (☞ 2-39)

## WYŚWIETLACZ CIEKŁOKRYSTALICZNY LCD

<Widok podczas jazdy>

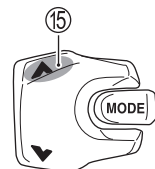
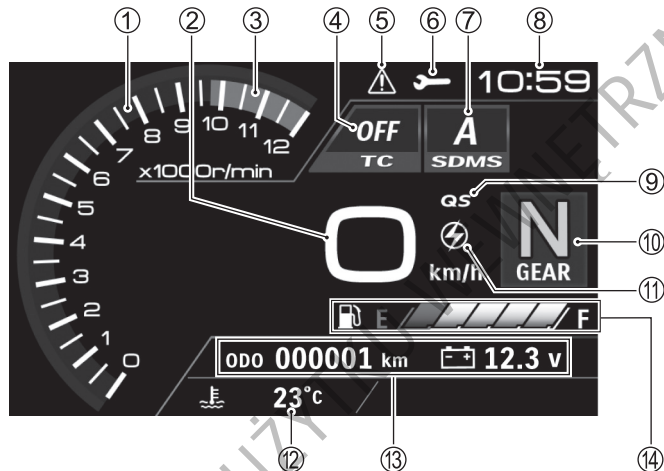

Naciśnij przez  
2 sekundy

Naciśnij i przytrzymaj przycisk SELECT ▲ 15 przez około 2 sekundy, aby przełączyć do widoku MENU.

- ① Obrotomierz (☞ 2-40)
- ② Szybkościomierz (☞ 2-39)
- ③ Czerwony zakres obrotomierza (☞ 2-40)
- ④ Wskaźnik systemu kontroli trakcji (☞ 2-34)
- ⑤ Główna kontrolka ostrzegawcza (☞ 2-29)
- ⑥ Kontrolka przeglądu okresowego (☞ 2-47)
- ⑦ Kontrolka trybu jazdy (SDMS) (☞ 2-52) ... Nie dotyczy modelu 35 kW
- ⑧ Zegar czasowy (☞ 2-40)
- ⑨ Kontrolka Quick Shift (☞ 2-59)
- ⑩ Wyświetlacz biegów (☞ 2-41)
- ⑪ Kontrolka obrotów silnika (☞ 2-55)
- ⑫ Wskaźnik temperatury płynu chłodzącego (☞ 2-38)
- ⑬ Ekran informacyjny (☞ 2-42)
- ⑭ Wskaźnik poziomu paliwa (☞ 2-47)

## <USTAWIENIA JAZDY>

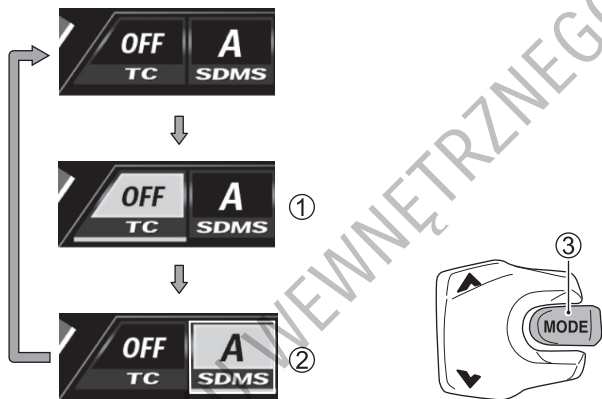

Aby zmienić wyświetlacz, naciśnij przycisk MODE ③.

Widok RIDE zawiera następujące elementy od ① do ②.

① **TC** (👉 2-48)

- Wybierz ustawienie system kontroli trakcji.  
(OFF / Tryb 1 / Tryb 2 / Tryb 3)

② **SDMS** (👉 2-52) ... Nie dotyczy modelu 35 kW

- Wybierz ustawienie wskaźnika ustawienia trybu jazdy (SDMS).  
(Tryb A / Tryb B / Tryb C)

## <Widok MENU>

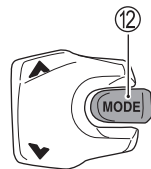
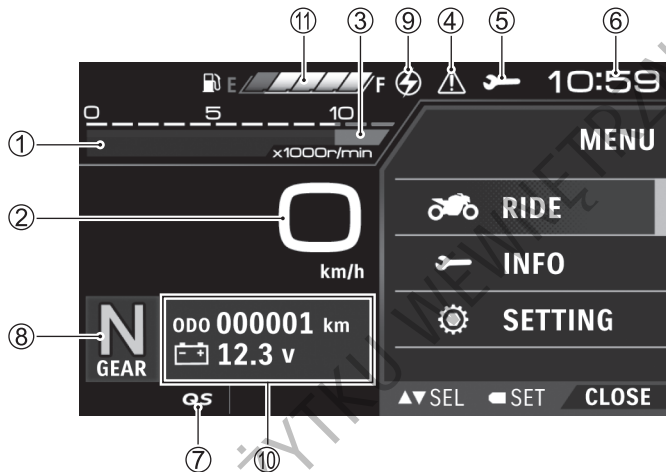

Naciśnij przez  
2 sekundy

Naciśnij i przytrzymaj przycisk MODE ⑫ przez około 2 sekundy, aby powrócić do widoku RIDE.

- ① Obrotomierz (👉 2-40)
- ② Szybkościomierz (👉 2-39)
- ③ Czerwony zakres obrotomierza (👉 2-40)
- ④ Główna kontrolka ostrzegawcza (👉 2-29)
- ⑤ Kontrolka przeglądu okresowego (👉 2-47)
- ⑥ Zegar czasowy (👉 2-40)
- ⑦ Kontrolka Quick Shift (👉 2-59)
- ⑧ Wyświetlacz biegów (👉 2-41)
- ⑨ Kontrolka obrotów silnika (👉 2-55)
- ⑩ Ekran informacyjny (👉 2-42)
- ⑪ Wskaźnik poziomu paliwa (👉 2-41)

#### **WSKAZÓWKA:**

- *Gdy prędkość motocykla jest niższa niż 10 km/h, możliwe jest przełączenie do widoku MENU.*
- *Po przełączeniu do widoku MENU, wyświetlacz powraca do widoku RIDE w następujących przypadkach.*
  - *Gdy wybrane jest „CLOSE” (zamknij)*
  - *Gdy prędkość motocykla wynosi 10 km/h lub więcej.*
  - *Gdy przycisk MODE jest naciśnięty i przytrzymany*

## <USTAWIENIA MENU>

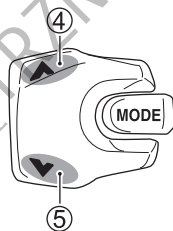
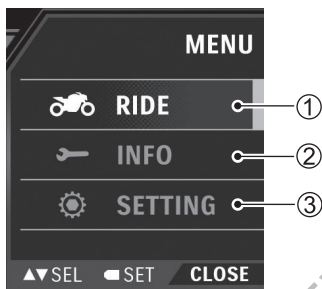

Przy pomocy przycisku SELECT ▲ ④ / ▼ ⑤ ustaw każdy element w widoku MENU.



Widok MENU zawiera następujące elementy od ① do ③.

### ① RIDE

- **USTAWIENIA WSKAŹNIKA OBROTÓW SILNIKA (Rpm set)** (☞ 2-55)  
Ustaw kontrolkę obrotów silnika.
- **USTAWIENIA QUICKSHIFTERA** (☞ 2-59)  
Ustaw Quickshifter. (ON / OFF)

### ② INFO

- **LISTA OSTRZEŻEŃ** (☞ 2-62)  
Możesz sprawdzić informację o defekcie lub usterce.
- **NEXT SERVICE (Kolejny przegląd)** (☞ 2-64)  
Możesz sprawdzić ustawienia przypomnienia o przeglądzie.

### ③ USTAWIENIA

- **JASNOŚĆ (Brightness)** (☞ 2-67)  
Ustaw jasność wyświetlacza.
- **DAY / NIGHT (dzień / noc)** (☞ 2-69)  
Ustawienie koloru tła wyświetlacza LCD.
- **UNIT (Jednostki)** (☞ 2-71)  
Ustaw jednostki.
- **DATA / CZAS (Date / time)** (☞ 2-73)  
Ustaw datę i czas.
- **USTAWIENIA DOMYŚLNE (Default set)** (☞ 2-78)  
Ustawienie MENU do domyślnego
- **SYSTEM INFO (Informacje systemowe)** (☞ 2-80)  
Sprawdź informacje o każdym systemie.

## ZESTAW ZEGARÓW

### OSTRZEŻENIE

Operowanie przełącznikami w celu zmiany wyświetlacza podczas jazdy powinno być wykonywane z uwzględnieniem warunków ruchu. Za bezpieczną jazdę odpowiada kierowca.

Zwróć szczególną uwagę na warunki drogowe podczas obsługi przełączników w celu zmiany wyświetlacza.

### OSTRZEŻENIE

Nieprawidłowe działanie przy przełączniku zespolonym podczas wykonywania operacji na wyświetlaczu może spowodować wypadek.

Podczas działań na wyświetlaczu upewnij się przed jazdą, że tryb jest przełączony, a wartości są ustawione zgodnie z założeniami.

## USTAWIENIA WSTĘPNE WYŚWIETLACZA

Kiedy włączysz stacyjkę na „ON”, wyświetlacz ciekłokrystaliczny LCD ① przeprowadza operację uruchomienia.

- Następujące kontrolki zostają uruchomione na 3 sekundy:
  - Kontrolka kierunkowskazów ②
  - Kontrolka ostrzegawcza temperatury cieczy chłodzącej ③
  - Kontrolka ładowania ⑤
  - Kontrolka usterki silnika ⑥
  - Kontrolka biegu jałowego ⑨
  - Główna kontrolka ostrzegawcza ⑩
  - Kontrolka świateł drogowych ⑪
- Następujące kontrolki zostają uruchomione:
  - Kontrolka ABS ④
  - Kontrolka systemu kontroli trakcji ⑦
  - Kontrolka ostrzegawcza ciśnienia oleju ⑧

*WSKAZÓWKA: Sprawdź warunki wyłączenia kontrolki w dalszej części tego rozdziału.*

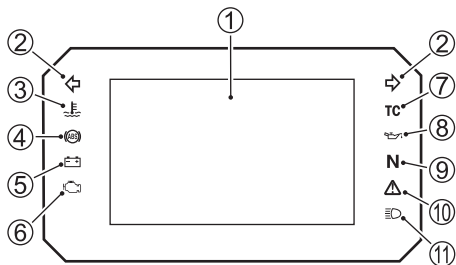

## KONTROLKA KIERUNKOWSKAZÓW

„↔”

W celu włączenia kierunkowskazów uruchom włącznik prawego lub lewego kierunkowskazu.

*WSKAZÓWKA: Jeśli kierunkowskaz nie działa poprawnie ze względu na uszkodzenie obwodu, kontrolka miga szybciej, aby powiadomić kierowcę o wystąpieniu problemu.*

## KONTROLKA BIEGU JAŁOWEGO „N”

Zielona kontrolka zapala się, gdy przekładnia jest na biegu neutralnym. Kontrolka zgaśnie po włączeniu dowolnego biegu.

## KONTROLKA ŚWIATEŁ DROGOWYCH

„☰▷”

Niebieska lampka zapala się po włączeniu świateł drogowych.

## KONTROLKA USTERKI SILNIKA „”

Po włączeniu stacyjki kontrolka usterki, w ramach weryfikacji działania, zapala się na 3 sekundy i następnie gaśnie.

- Pojawienie się usterki w systemie kontroli emisji, układzie elektrycznym silnika lub wykrycie wypadania zapłonów powoduje zapalenie lub miganie kontrolki usterki silnika.

Zapalenie się lub miganie kontrolki usterki uruchamia równocześnie komunikat „F” na wyświetlaczu.

Szczegóły pod hasłem „WYŚWIETLACZ KOMUNIKATÓW” na stronie 2-30.

## UWAGA

Dalsza praca silnika z zapaloną lub migającą kontrolką usterki może wpłynąć na system emisji spalin lub zdolność pojazdu do jazdy.

Jeśli podczas pracy silnika kontrolka miga, aby uniknąć uszkodzenia katalizatora zatrzymaj natychmiast motocykl w bezpiecznym miejscu.

Jeśli kontynuujesz jazdę w takiej sytuacji jedź z niewielką prędkością i niedużym otwarciem przepustnicy. Następnie zleć niezwłoczną kontrolę motocykla twojemu dealerowi Suzuki.

*WSKAZÓWKA: Jeśli kontrolka usterki świeci się lub miga skonsultuj się natychmiast z twoim dealerem Suzuki.*

## **GŁÓWNA KONTROLKA OSTRZEGAWCZA „”**

Po włączeniu stacyjki główna kontrolka ostrzegawcza w ramach weryfikacji działania zapala się na 3 sekundy i następnie gaśnie.

Pojawienie się następujących problemów uruchamia główną kontrolkę ostrzegawczą:

- Usterka silnika
- Usterka ABS
- Wywrotka motocykla
- Usterka przełączników kierownicy

Szczegóły pod hasłem „WYŚWIETLACZ KOMUNIKATÓW” na stronie 2-30.

*WSKAZÓWKA: Jeśli główna kontrolka ostrzegawcza świeci się lub miga skonsultuj się natychmiast z twoim dealerem Suzuki.*

## **GŁÓWNA KONTROLKA OSTRZEGAWCZA (biała) „”**

Pojawienie się następujących problemów, uruchamia główną kontrolkę ostrzegawczą:

- Usterka transmisji danych
- Kluczyk – powiązana usterka
- Usterka silnika
- Wywrotka motocykla
- Usterka przełączników kierownicy

Szczegóły pod hasłem „WYŚWIETLACZ KOMUNIKATÓW” na stronie 2-30.

*WSKAZÓWKA: Jeśli główna kontrolka ostrzegawcza świeci się lub miga, skonsultuj się natychmiast z twoim dealerem Suzuki.*

## WYŚWIETLACZ KOMUNIKATÓW

Na podstawie wykrytych informacji, na prawej stronie wyświetlacza pojawia się komunikat.

- ① Napięcie akumulatora jest niskie



- ② Błąd komunikacji pomiędzy sterownikami



- ③ Wykryty błąd silnikowy



- ④ Uszkodzenie stacyjki



⑤ Motocykl przewrócił się



⑥ Usterka przełącznika zespolonego

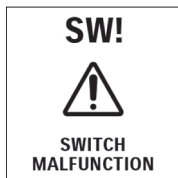

⑦ Przypomnienie o nadchodzącym przeglądzie



⑧ Przypomnienie o przebiegu pozostałym do przeglądu



#### WSKAZÓWKA:

- Funkcja wyświetlanych komunikatów może nie działać w zależności od warunków jazdy (wysokość, temperatura, itd.).
- Skorzystaj z „LISTY OSTRZEŻEŃ”, by sprawdzić komunikaty błędów. Szczegóły pod hasłem „LISTA OSTRZEŻEŃ” na stronie 2-62.

#### KONTROLKA UKŁADU ABS „”

- Zapala się po włączeniu stacyjki do położenia ON i powinna zgasnąć, kiedy prędkość pojazdu przekroczy 10 km/h.
- Jeśli w układzie ABS (układ zapobiegający blokowaniu się kół podczas hamowania) pojawi się jakiś problem, kontrolka zapali się. Jeśli kontrolka ABS świeci się, układ ABS nie będzie działał.

### OSTRZEŻENIE

System ABS nie działa, jeśli kontrolka ABS świeci się. Nagłe lub zbyt mocne hamowanie z zapaloną kontrolką ABS może skutkować zablokowaniem kół i utratą kontroli nad pojazdem.

Skontroluj niezwłocznie motocykl u dealera Suzuki.



## OSTRZEŻENIE

Jazda motocyklem z zapaloną kontrolką ABS jest ryzykowna.

Jeśli podczas jazdy kontrolka ABS zapali się lub zacznie migać, zatrzymaj motocykl w bezpiecznym miejscu i wyłącz zapłon. Zaczekaj kilka minut, włącz stacyjkę i sprawdź czy kontrolka zapala się.

- Jeśli po rozpoczęciu jazdy kontrolka zgaśnie, ABS będzie funkcjonował poprawnie.
- Jeśli kontrolka nie gaśnie po rozpoczęciu jazdy, działanie ABS jest ograniczone lub system ABS nie działa w ogóle. Skontaktuj się wówczas niezwłocznie z autoryzowanym serwisem Suzuki.

### WSKAZÓWKA:

- Kontrolka ABS może zgasnąć, jeśli przed ruszeniem silnik zostanie wprowadzony na wysokie obroty. Jeśli kontrolka ABS gaśnie po uruchomieniu silnika, a przed rozpoczęciem jazdy, sprawdź jej działanie przez wyłączenie i ponowne włączenie stacyjki. Jeśli po włączeniu stacyjki kontrolka ABS nie zapala się, autoryzowany serwis Suzuki powinien jak najszybciej sprawdzić układ ABS.
- W poniższej sytuacji raz wyłączona kontrolka ABS może chwilowo zapalić się ponownie. Jeśli światło zgaśło po przekroczeniu 10 km/h, nie jest to usterka.
  - Kiedy napięcie akumulatora spadło
  - Kiedy silnik został zatrzymany wyłącznikiem silnika, a następnie ponownie uruchomiony, etc.

## **KONTROLKA SYSTEMU KONTROLI TRAKCJI „TC”**

Działanie kontrolki systemu kontroli trakcji (TC) różni się w zależności od ustawień motocykla. Szczegóły znajdują się w punkcie „SYSTEM KONTROLI TRAKCJI” na stronie 2-48.

Kontrolka kontroli trakcji:

- Kontrolka zapala się po włączeniu stacyjki i gaśnie po przekroczeniu prędkości ok. 10 km/h. System TC przechodzi w tryb gotowości.
- Miga w trakcie działania systemu TC.
- Świeci się stale, gdy system TC jest wyłączony.

Jeśli kontrolka systemu kontroli trakcji TC zapala się, z wyjątkiem chwili włączenia stacyjki, zaparkuj motocykl w bezpiecznym miejscu i wyłącz stacyjkę. Oczekaj chwilę, uruchom silnik i sprawdź czy kontrolka systemu kontroli trakcji TC oraz kontrolka usterki zapalą się po rozpędzeniu motocykla do 10 km/h lub więcej.

- Motocykl funkcjonuje prawidłowo, jeśli po przekroczeniu prędkości 10 km/h kontrolka systemu kontroli trakcji TC zgaśnie.
- Motocykl nie funkcjonuje prawidłowo, jeśli po przekroczeniu prędkości 10 km/h kontrolka systemu kontroli trakcji TC nie zgaśnie. Jeśli kontrolka nie zgaśnie skonsultuj się z twoim dealerem Suzuki.

## OSTRZEŻENIE

Po pojawieniu się usterki w systemie kontroli trakcji TC kontrolka systemu kontroli trakcji TC oraz kontrolka usterki zapalą się równocześnie. W takiej sytuacji system kontroli trakcji nie działa.

Jeśli kontrolki te zapalą się równocześnie, wyłącz system kontroli trakcji i skonsultuj się z twoim dealerem Suzuki.

## **KONTROLKA OSTRZEGAWCZA CIŚNIENIA OLEJU „”**

Po włączeniu stacyjki zapala się kontrolka ostrzegawcza ciśnienia oleju.

Normalnie, po uruchomieniu silnika kontrolka ostrzegawcza ciśnienia oleju gaśnie.

### **UWAGA**

Po uruchomieniu silnika, gdy kontrolka ostrzegawcza ciśnienia oleju wciąż jest zapalona, otwieranie przepustnicy lub ruszenie motocyklem może wpłynąć niekorzystnie na silnik.

Przed otwarciem przepustnicy i rozpoczęciem jazdy upewnij się, że kontrolka ostrzegawcza ciśnienia oleju zgasła.

### **UWAGA**

Jazda motocyklem lub praca silnika kiedy zapalona jest kontrolka ostrzegawcza ciśnienia oleju, może uszkodzić silnik.

Jeśli kontrolka ostrzegawcza ciśnienia oleju zapali się wskazując niskie ciśnienie oleju, wyłącz natychmiast silnik. Sprawdź poziom oleju i jeśli jest to konieczne uzupełnij go. Jeśli przy prawidłowym poziomie oleju kontrolka nie gaśnie, twój autoryzowany dealer Suzuki powinien skontrolować motocykl.

## KONTROLKA OSTRZEGAWCZA TEMPERATURY PŁYNU CHŁODZĄCEGO

„”

Kiedy stacyjka zostanie włączona, kontrolka w celu sprawdzenia działania zapala się na około 3 sekundy. Kontrolka zapala się, gdy temperatura cieczy chłodzącej przekracza określoną wartość. Jeśli kontrolka ostrzegawcza temperatury płynu chłodzącego zapala się podczas jazdy motocyklem lub pracy silnika na wolnych obrotach, postaw motocykl w bezpiecznym miejscu i zgaś silnik. Przed kontrolą poziomu płynu chłodzącego ostudź silnik.

Szczegóły znajdują się w punkcie „W PRZYPADKU PRZEGRZANIA (KONTROLKA OSTRZEGAWCZA TEMPERATURY PŁYNU CHŁODZĄCEGO ZAPALA SIĘ)” na stronie 4-3.

*WSKAZÓWKA: Dłuższa praca silnika na wolnych obrotach przy wysokiej temperaturze może uruchomić kontrolkę ostrzegawczą temperatury płynu chłodzącego.*

## UWAGA

Jazda z przegrzewającym się silnikiem może doprowadzić do jego uszkodzenia.

Jeśli kontrolka ostrzegawcza temperatury płynu chłodzącego zapali się, wyłącz silnik i pozostaw go do schłodzenia. Nie uruchamiaj silnika do czasu, aż kontrolka ostrzegawcza temperatury płynu chłodzącego zgaśnie.

## WSKAŹNIK TEMPERATURY PŁYNU CHŁODZĄCEGO

Wskaźnik temperatury ① wyświetla temperaturę cieczy chłodzącej w zakresie od 20°C do 124°C.

Wyświetlacz wskazuje jak niżej, gdy temperatura jest poza zakresem 20°C do 124°C.

- Gdy temperatura jest poniżej 20°C: „\_ \_ \_”
- Gdy temperatura wynosi 125°C lub jest wyższa: „Hi” (Miga)

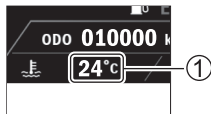

Podczas wyświetlania temperatury pokazywane mogą być dosyć duże zmiany. Nie jest to nieprawidłowość. Istnieje ryzyko przegrzania, gdy wyświetlacz wskazuje powyżej 120°C. Szczegóły znajdziesz pod hasłem „W PRZYPADKU PRZEGRZANIA (KONTROLKA OSTRZEGAWCZA TEMPERATURY PŁYNU CHŁODZĄCEGO ZAPALA SIĘ)” na stronie 4-3.

## KONTROLKA ŁADOWANIA „ ”

Kontrolka ta zapala się w przypadku wystąpienia awarii w układzie ładowania akumulatora.

*WSKAZÓWKA: Jeśli kontrolka zapali się, skonsultuj się z twoim dealerem Suzuki.*

## CZUJNIK ŚWIATŁA

Czujnik optyczny wykrywa jasność otoczenia i ustawia optymalną jasność wyświetlacza.

Jeśli ustawienie tła jest w funkcji AUTO, tryb białego lub czarnego ekranu zostaje wybrany odpowiednio w zależności od ustawionej jasności ekranu.

- Aby ustawić jasność wyświetlacza zobacz „JASNOŚĆ” na stronie 2-67.
- Aby ustawić kolor tła wyświetlacza zobacz „DZIEŃ / NOC” na stronie 2-69.

### WSKAZÓWKA:

- Zestaw zegarów wyposażony jest w czujnik fotoelektryczny, który automatycznie ustawia jasność TFT i cyfr w odniesieniu do jasności otoczenia. Jeśli czujnik fotoelektryczny jest zasłonięty, automatyczna regulacja światła może nie działać prawidłowo.
- Jeśli wyświetlacz TFT rozgrzeje się nadmiernie, ekran może się ściemnić. Po spadku temperatury ekran powraca do normalnego działania. Jednakże, jeśli ekran pozostaje ciemny, skonsultuj się z twoim dealerem Suzuki w celu kontroli motocykla.

## SZYBKÓCIOMIERZ

Wskazuje prędkość jazdy w kilometrach na godzinę lub w milach na godzinę.

### WSKAZÓWKA:

- Zmianę jednostki pomiędzy km/h i mph realizuje się poprzez wybór funkcji „UNIT”. (☞ 2-71)
- Wybierz jednostkę prędkości zgodnie z obowiązującymi przepisami ruchu drogowego.
- Po zmianie wyświetlacza sprawdź poprawność ustawienia.



100 km/h

Widok JAZDA (Ride)



100 km/h

Widok MENU

## OBROTOMIERZ

Wskazuje prędkość obrotową silnika wyrażoną w obrotach na minutę.

<Czerwony zakres obrotomierza>

Czerwony zakres obrotomierza ① wskazuje zakres obrotów silnika wykraczający poza dopuszczalne obroty. Aby ochronić silnik jeźdźca tak, by wskazówka nie osiągała czerwonego pola. Zachowaj ostrożność, gdyż obroty silnika mogą wzrosnąć nadmiernie jeśli zredukujesz bieg przy wysokiej prędkości jazdy.

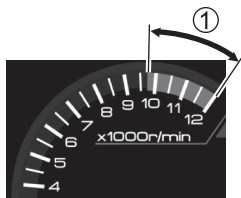

Widok RIDE



Widok MENU

## ZEGAR CZASOWY

Wskazanie zegara następuje w trybie dwunastogodzinnym (AM – przed południem / PM – po południu).

12:20

Zegar ustawia się wybierając „DATE / TIME”. (☞ 2-73)

**WSKAZÓWKA:**

- Zegar zasilany jest z akumulatora motocykla. Jeśli nie będziesz używał motocykla dłużej niż dwa miesiące, wymontuj z pojazdu akumulator.
- Odłączenie i ponowne połączenie klem akumulatora spowoduje skasowanie ustawień daty i czasu.



## WYŚWIETLACZ BIEGÓW

Wyświetlacz biegów wskazuje położenie skrzyni biegów. Wskaźnik wyświetla „N”, jeśli skrzynia biegów ustawiona jest w położeniu biegu luzem.

### WSKAZÓWKA:

- Gdy wyświetlacz w oknie komunikatów wskazuje „CHECK!”, wyświetlacz biegów nie wskazuje numeru, lecz wskazuje „-”.
- Gdy zmiana biegów jest nieskuteczna, wyświetlony może być symbol „-”.



## WSKAŹNIK POZIOMU PALIWA „”

Wskaźnik poziomu paliwa pokazuje ilość paliwa pozostałego w zbiorniku.

- Przy pełnym zbiorniku wyświetlone zostaje 5 segmentów.
- Symbol ① miga, kiedy ilość paliwa spadnie poniżej 3,5 L.
- Przy poziomie paliwa poniżej 1,4 L dodatkowo migać zaczyna ostatni segment.



Zbiornik paliwa	Pełny	Okolo 3,5 litra	Okolo 1,4 litra
Segmenty			
Symbol		Miga	Miga

## UWAGA

Zużywanie całego paliwa ze zbiornika (aż do braku paliwa) uszkodzi katalizator.

Uzupełnij paliwo zanim wyczerpie się całkowicie.

### WSKAZÓWKA:

- *Wskaźnik paliwa nie pokazuje prawidłowego poziomu paliwa, gdy motocykl postawiony jest na nóżce bocznej. Włącz stacyjkę dopiero po ustawieniu motocykla w pionie.*
- *Jeśli symbol dystrybutora zacznie migać, zatankuj jak najszybciej motocykl. Miganie ostatniego segmentu wskaźnika oznacza, że zbiornik paliwa jest prawie pusty.*

## OKNO INFORMACYJNE

Włącz stacyjkę, aby wyświetlić widok RIDE (Jazda).

ODO 010000 km  13.0 v

### Jak ustawić

## OSTRZEŻENIE

Koncentrowanie się na wskaźnikach i przełącznikach podczas jazdy może prowadzić do wypadku.

Nie zmieniaj nigdy ustawień wyświetlacza w czasie jazdy. Zmień lub zatwierdź ustawienia kiedy motocykl jest zatrzymany.

*WSKAZÓWKA: Szczegóły dotyczące przełączania pomiędzy km/h i mph, km/L i L/100km, MPG IMP i MPG US, znajdują się w punkcie „JEDNOSTKI (UNIT)” na stronie 2-71.*

Użyj przycisku SELECT ① ▲ / ▼ do zmiany wyświetlacza.

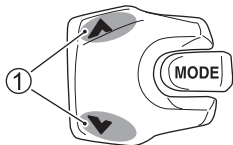

Funkcje zmieniają się następująco.

- ① Drogomierz / Woltomierz
- ② Licznik dzienny 1
- ③ Licznik dzienny 1 (średnie zużycie paliwa dla licznika 1 (km/L, L/100km))
- ④ Licznik dzienny 2
- ⑤ Licznik dzienny 2 (średnie zużycie paliwa dla licznika 2 (km/L, L/100km))
- ⑥ Zasięg jazdy / Wskaźnik chwilowego zużycia paliwa (km/L, L/100km)

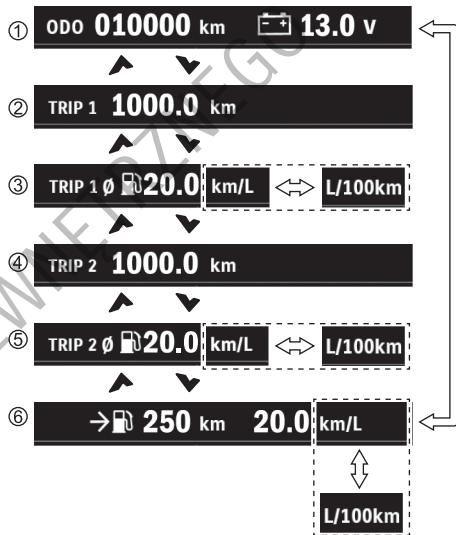

## Drogomierz

ODO **010000** km

Licznik kilometrów rejestruje całkowitą liczbę kilometrów przejechanych przez motocykl. Zakres działania licznika wynosi od 0 do 999999 km.

*WSKAZÓWKA: Licznik kilometrów blokuje się po osiągnięciu przebiegu 999999 km i pozostaje na tym wskazaniu.*

## Licznik dzienny

TRIP 1 **1000.0** km

Po zresetowaniu wyświetlane będą przebiegi do 9999,9.

- Są dwa liczniki dzienne, TRIP 1 i TRIP 2.
- Naciśnij i przytrzymaj przycisk SELECT ▼ na około 2 sekundy, aby zresetować wyświetlacz do 0,0. Ta operacja dedykowana jest do wybranego licznika dziennego TRIP 1 lub TRIP 2, nie do obydwóch.
- Przeprowadzanie resetowania przy ustawionym wyświetlaczu skasuje również powiązane wskazania średniego zużycia paliwa.

*WSKAZÓWKA: Po osiągnięciu przebiegu 9999,9 km licznik powraca do 0,0 i zaczyna odmierzać dystans ponownie.*

## Średnie zużycie paliwa

TRIP 1  20.0 km/L

TRIP 1  5.0 L/100km

TRIP 1  47.0 MPG US

TRIP 1  56.4 MPG IMP

- Wskaźnik ten wyświetla zużycie paliwa dla dystansu przebytego dla obydwu liczników dziennych TRIP1 i TRIP2. Zużycie wyświetlane jest w następujących zakresach.
  - km/L, MPG US, MPG IMP: 0,1 do 99,9
  - L/100 km: 2,0 do 99,9
- Kiedy licznik dzienny wskazuje 0,0, średnie zużycie paliwa jest wyświetlane jako „--.-”.

## WSKAZÓWKA:

- Wyświetlacz pokazuje przybliżone wartości, które mogą nie odpowiadać rzeczywistości.
- Gdy akumulator jest ponownie podłączony, średnie zużycie paliwa może nie być wyświetlane prawidłowo. W takim przypadku zresetowanie licznika dziennego spowoduje wyświetlenie prawidłowej wartości.

## Woltomierz

 12.3 v

Woltomierz wskazuje napięcie akumulatora.

## WSKAZÓWKA:

- Wyświetlana wartość może różnić się od zmierzonej innymi przyrządami.
- Jeśli napięcie akumulatora poniżej 12,0 V często pojawia się na wyświetlaczu, motocykl powinien zostać skontrolowany przez autoryzowanego dealera Suzuki.

## Wskaźnik chwilowego zużycia paliwa

**20.0** km/L

**5.0** L/100km

**47.0** MPG US

**56.4** MPG IMP

Wskaźnik ten pokazuje chwilowe zużycie paliwa w trakcie jazdy w następujących zakresach.

- km/L, MPG US, IMP: 0,1 – 99,9
- L/100km: 2,0 – 99,9

### WSKAZÓWKA:

- *Zużycie paliwa nie jest mierzone, gdy prędkość motocykla wynosi 3 km/h lub mniej.*
- *Wyświetlacz pokazuje przybliżone wartości, które mogą nie odpowiadać rzeczywistości.*

## Zasięg jazdy

→  **250** km

Wskaźnik zasięgu jazdy pokazuje przybliżony zasięg (dystans) z wykorzystaniem paliwa pozostałego w zbiorniku. Automatyczne odliczanie od nowa następuje po zatankowaniu motocykla. Wskaźnik może nie zmienić zasięgu po dołaniu niewielkiej ilości paliwa.

Ustawienie motocykla na nóżce bocznej nie zmieni wskazania zasięgu. Sprawdź przewidywany zasięg (dystans), gdy nóżka boczna jest złożona. Odłączenie akumulatora spowoduje zresetowanie wskaźnika. W takim przypadku, do przejechania pewnego dystansu wskaźnik pokazywał będzie „– – –”.

#### WSKAZÓWKA:

- *Przybliżony zasięg jazdy (dystans) jest wartością szacowaną. Wskazanie wyświetlacza może odbiegać od rzeczywistego, przejechanego dystansu. Zaleca się wczesne zatankowanie zbiornika.*
- *Wskaźnik nie wykorzystuje średniego zużycia paliwa do wyliczenia zasięgu jazdy (dystansu), a skalkulowany wynik może nie być identyczny z wyświetlanym średnim zużyciem paliwa.*

#### KONTROLKA PRZEGLĄDU OKRESOWEGO „”

Komunikuje osiągnięcie interwału przeglądowego, który określany jest datą i przebiegiem. Po osiągnięciu zadanej daty lub przebiegu kontrolka przypomnienia o przeglądzie „” zapali się.

Szczegóły znajdują się w punkcie „NASTĘPNA OBSŁUGA” na stronie 2-64.

*WSKAZÓWKA: W sprawie poprawnego ustawienia przypomnienia o przeglądzie skonsultuj się z twoim dealerem Suzuki.*

## USTAWIENIA SYSTEMU WSPOMAGANIA JAZDY

### SYSTEM KONTROLI TRAKCJI

Kiedy system kontroli trakcji wykrywa, podczas przyspieszania, poślizg koła tylnego, moc silnika na kole tylnym podlega automatycznej kontroli pod kątem przywrócenia przyczepności opony do podłoża. Podczas kontrolowania mocy silnika przez system kontroli trakcji kontrolka systemu „TC” miga.

### **⚠ OSTRZEŻENIE**

Przy używaniu nierekomendowanych opon lub zębatek system kontroli trakcji może nie być w stanie precyzyjnie kontrolować moc silnika.

Stosuj rekomendowane opony i zębaki.

### **⚠ OSTRZEŻENIE**

Nadmierne oczekiwania w stosunku do systemu kontroli trakcji stwarzają zagrożenie.

W pewnych warunkach system kontroli trakcji nie zapewni ograniczenia poślizgu koła tylnego. System nie kontroluje poślizgu koła wynikającego z pokonywania zakrętów z wysoką prędkością, nadmiernego pochylania motocykla, hamowania przy użyciu hamulców bądź silnika. Upewnij się, że jedziesz motocyklem z prędkością dostosowaną do własnych umiejętności, warunków atmosferycznych i drogowych.



System kontroli trakcji kontroluje moc silnika w celu redukcji uślizgu tylnego koła i może być ustawiony w następujących trybach.

<OFF - Wyłączona>

Jeśli wybrany jest OFF, moc silnika nie jest kontrolowana, nawet, gdy tylne koło uślizguje się.

<Tryb-1 - 3>

Najniższy poziom kontroli ustawiony jest dla trybu 1, najwyższy ustawiony jest dla trybu 3.



*WSKAZÓWKA: Przed jazdą sprawdź na zestawie wskaźników ustawienia systemu kontroli trakcji.*

#### WSKAZÓWKA:

- *W trakcie zadziałania systemu kontroli trakcji odgłos pracy silnika oraz odgłos z układu wydechowego zmieniają się.*
- *Jeśli przednia lub tylna opona nie są w stałym kontakcie z podłożem w trakcie poruszania się po np. wyboistej drodze, system kontroli trakcji ograniczy moc na kole tylnym.*
- *W trakcie kontrolowania mocy silnika przez system kontroli trakcji prędkość obrotowa silnika nie zwiększy się, nawet, jeśli dodasz gazu. Jeśli to nastąpi zamknij przepustnicę w celu przywrócenia normalnych warunków pracy silnika.*

#### Ustawienia

### **OSTRZEŻENIE**

**Jeśli podczas jazdy utrzymujesz wzrok na wskaźnikach lub przełącznikach, może to spowodować wypadek.**

**Przy przełączaniu trybu zwróć uwagę na bezpieczeństwo wokół siebie.**

#### WSKAZÓWKA:

- *Jeśli trybu nie można przełączyć, kontrolka trybu miga.*
- *Jeśli nie możesz zmienić trybu działając prawidłowo, zatrzymaj motocykl w bezpiecznym miejscu i jednokrotnie wyłącz stacyjkę. Jeśli tryb nadal nie może być zmieniony, po ponownym ustawieniu stacyjki w położeniu „ON”, zwróć się do twojego dealera Suzuki o kontrolę.*

Wprowadź ustawienia zgodnie z poniższą procedurą. Jeśli podczas wprowadzania ustawień stacyjka zostanie wyłączona, ustawiony zostaje tryb wybrany przy wyłączeniu stacyjki do położenia „OFF”.

1. Wyświetl widok Ride (Jazda)
2. Naciśnij przycisk MODE ①, aby wybrać „TC”. Wybrany element zostaje podświetlony.



3. W celu wybrania trybu naciśnij przycisk SELECT ② ▲ / ▼.

#### WSKAZÓWKA:

- Tryb można zmienić, gdy manetka otwarta jest w niewielkim stopniu.
- Jeśli nie można zmienić trybu, wskaźnik miga po naciśnięciu przycisku SELECT ②.



4. Jeśli przycisk MODE ① zostanie naciśnięty, ustawienia są zatwierdzone i podświetlony wyświetlacz zostaje skasowany.

## PRZEŁĄCZNIK TRYBU JAZDY SUZUKI (SDMS) (Nie dotyczy modelu 35 kW)

SDMS jest funkcją pozwalającą na wybór charakterystyki silnika pomiędzy trybami A, B lub C w zależności od preferencji kierowcy i uwzględniając możliwości jazdy włączając w to szybkie podróżowanie i zatłoczone drogi.



## Charakterystyki trybów jazdy

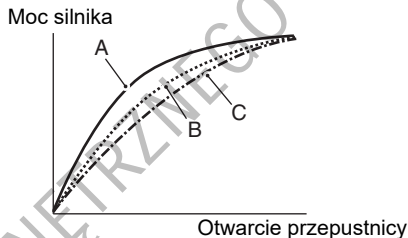

### Tryb A

Zapewnia ostrą reakcję na otwarciu przepustnicy w całym zakresie obrotów w celu uzyskania pełnej mocy silnika.

### Tryb B

Do średnich zakresów otwarcia przepustnicy zapewnia łagodniejszą reakcję na ruch manetki gazu niż tryb A.

### Tryb C

Aż do górnego zakresu otwarcia przepustnicy zapewnia łagodniejszą odpowiedź na ruch manetki gazu niż tryb B.

## Ustawienia

### OSTRZEŻENIE

Operowanie SDMS podczas jazdy zmienia prędkość obrotową i moc silnika, co może niekorzystnie wpłynąć na stabilność motocykla.

Obsługuj SDMS tylko podczas postoju motocykla.

### OSTRZEŻENIE

Jeśli podczas jazdy utrzymujesz wzrok na wskaźnikach lub przełącznikach, może to spowodować wypadek.

Przy przełączaniu trybu zwróć uwagę na bezpieczeństwo wokół siebie.

### WSKAZÓWKA:

- Jeśli trybu nie można przełączyć, kontrolka trybu miga.
- Jeśli nie możesz zmienić trybu działając prawidłowo, zatrzymaj motocykl w bezpiecznym miejscu i jednokrotnie wyłącz stacyjkę.
- Jeśli tryb nadal nie może być zmieniony, po ponownym ustawieniu stacyjki w położeniu „ON”, zwróć się do twojego dealera Suzuki o kontrolę.

Wprowadź ustawienia zgodnie z poniższą procedurą. Jeśli podczas wprowadzania ustawień stacyjka zostanie wyłączona, ustawiony zostaje tryb wybrany przy wyłączeniu stacyjki do położenia „OFF”.

1. Wyświetl widok Ride (Jazda)
2. Naciśnij przycisk MODE ①, aby wybrać „SDMS”. Wybrany element zostaje podświetlony.



3. W celu wybrania trybu naciśnij przycisk SELECT ② ▲ / ▼.

#### WSKAZÓWKA:

- Tryb można zmienić, gdy manetka otwarta jest w niewielkim stopniu.
- Jeśli zmiana trybu nie może być dokonana, wskaźnik miga przy naciśnięciu przycisku wyboru ②.



4. Jeśli przycisk MODE ① zostanie naciśnięty, ustawienia są zatwierdzone i podświetlony wyświetlacz zostaje skasowany.

## KONTROLKA OBROTÓW SILNIKA

Ustaw „ON” / „OFF” na wskaźniku obrotów silnika i ustaw prędkość obrotową silnika migającą na pasku obrotomierza ①.

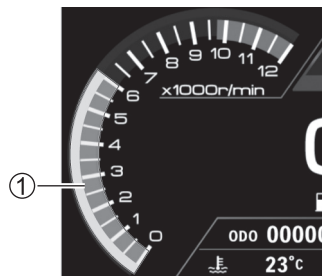

Widok JAZDA (Ride)



Widok MENU

Np.: ustawienie obrotów 6000 obr/min

1. Wyświetl widok MENU.
2. Wybierz „RIDE” (Jazda) za pomocą przycisku SELECT ▲ / ▼, a następnie naciśnij przycisk MODE.

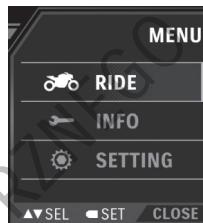

3. Wybierz „RPM SET” za pomocą przycisku SELECT ▲ / ▼, a następnie naciśnij przycisk MODE.

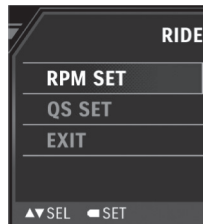

- Szczegóły pod hasłem „Ustawienie trybu” na stronie 2-56.
- Szczegóły pod hasłem „Ustawienie obrotów silnika” na stronie 2-57.

## Ustawienie trybu

1. Wybierz „MODE” za pomocą przycisku SELECT ▲ / ▼, a następnie naciśnij przycisk MODE.

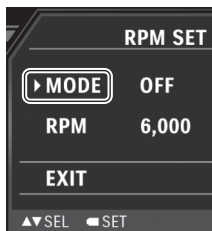

2. Użyj przycisku SELECT ▲ / ▼, aby wybrać „ON” lub „OFF”.

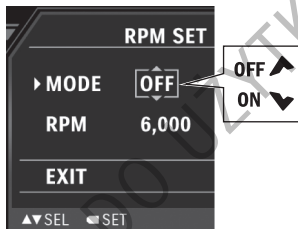

3. Aby zatwierdzić ustawienie, naciśnij przycisk MODE. Jeśli ustawione jest „ON”, wskaźnik obrotów silnika ③ włączy się.

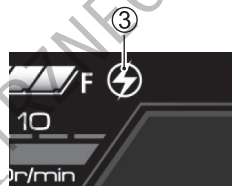

4. Wybierz „EXIT” za pomocą przycisku SELECT ▲ / ▼, a następnie naciśnij przycisk MODE, aby powrócić do poprzedniego ekranu.

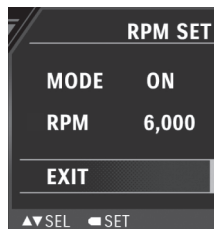



5. Wybierz „EXIT” za pomocą przycisku SELECT ▲ / ▼, a następnie naciśnij przycisk MODE, aby powrócić do widoku MENU.

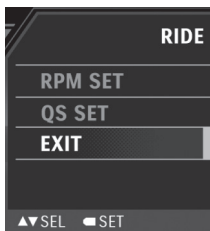

### Ustawienie obrotów silnika

1. Wybierz „RPM” za pomocą przycisku SELECT ▲ / ▼, a następnie naciśnij przycisk MODE.

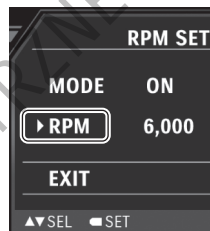

2. Wybierz wartość liczbową prędkości obrotowej silnika za pomocą przycisku SELECT ▲ / ▼, a następnie naciśnij przycisk MODE, aby potwierdzić ustawienie.

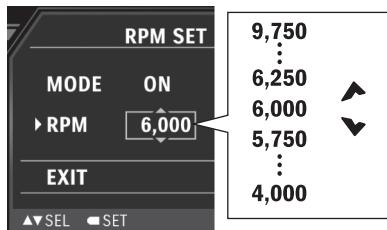

3. Wybierz „EXIT” za pomocą przycisku SELECT ▲ / ▼, a następnie naciśnij przycisk MODE, aby powrócić do poprzedniego ekranu.

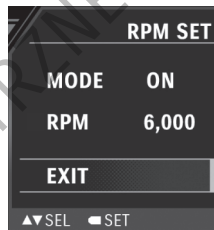

4. Wybierz „EXIT” za pomocą przycisku SELECT ▲ / ▼, a następnie naciśnij przycisk MODE, aby powrócić do widoku MENU.

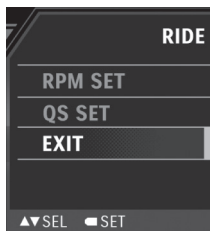

## QUICKSHIFTER

Ustaw tryb dla „Quick Shift” na „OFF” lub „ON”.

Włączenie Quick Shift na wyświetlaczu zegarów umożliwia zmianę biegów bez korzystania z manetki gazu i dźwigni sprzęgła. Gdy motocykl rusza ze stanu zatrzymania lub jest zatrzymywany z włączonym biegiem, konieczne jest użycie dźwigni sprzęgła.

*WSKAZÓWKA: Szczegółowe informacje dotyczące jazdy z quick shifterem znajdują się w punkcie „Korzystanie z Quick Shiftera” na stronie 2-105.*

1. Wyświetl widok MENU.
2. Wybierz „RIDE” (Jazda) za pomocą przycisku SELECT ▲ / ▼, a następnie naciśnij przycisk MODE.

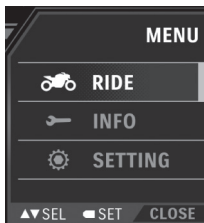

3. Wybierz „QS SET” za pomocą przycisku SELECT ▲ / ▼, a następnie naciśnij przycisk MODE.

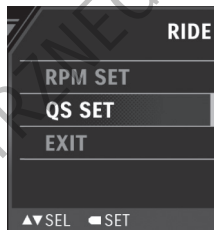

4. Użyj przycisku SELECT ▲ / ▼ aby ustawić „ON” lub „OFF”. Jeśli ustawione jest „ON”, wskaźnik szybkiej zmiany ① włączy się.

**WSKAZÓWKA:** Jeśli nie możesz zmienić ustawienia, naciśnij przycisk SELECT, a „ON” lub „OFF” zacznie migać.

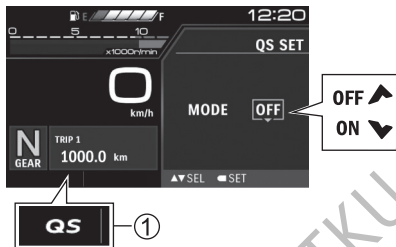

5. Naciśnij przycisk MODE, aby powrócić do poprzedniego ekranu.

6. Wybierz „EXIT” za pomocą przycisku SELECT ▲ / ▼, a następnie naciśnij przycisk MODE, aby powrócić do widoku MENU.

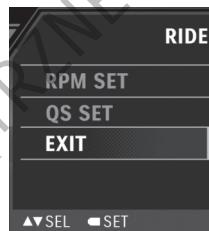

## USTAWIENIA INFO

### LISTA OSTRZEŻEŃ

Komunikaty te dostarczają informacji o bieżących problemach lub awariach występujących w motocyklu. LISTA OSTRZEŻEŃ może zostać wybrana tylko jeśli znajdzie zdarzenie.

1. Wyświetl widok MENU.
2. Wybierz „INFO” za pomocą przycisku SELECT ② ▲ / ▼, a następnie naciśnij przycisk MODE ①.

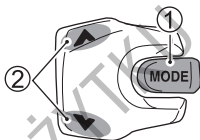
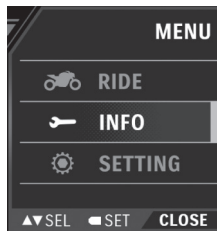

3. Wybierz „WARNING LIST” za pomocą przycisku SELECT ② ▲ / ▼, a następnie naciśnij przycisk MODE ①.

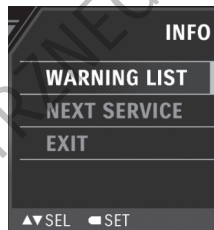

4. Przycisku SELECT ② ▲ / ▼ można użyć do sprawdzenia informacji o usterce lub nieprawidłowym działaniu.



Szczegóły znajdują się w punkcie „WYŚWIETLACZ KOMUNIKATÓW” na stronie 2-30.

5. Wybierz „CLOSE” (Zamknij) i naciśnij przycisk MODE ①, aby powrócić do poprzedniego ekranu.

## NASTĘPNA OBSŁUGA

Przypomnienie o przeglądzie sygnalizuje następną planowaną obsługę w oparciu o ustawienia daty i przebiegu za pomocą wyświetlacza i kontrolki.

### ⚠️ OSTRZEŻENIE

Kontynuowanie jazdy motocyklem bez wykonania wymaganego przeglądu może niekorzystnie wpłynąć na motocykl i prowadzić do wypadku.

Korzystaj z funkcji przypominania o przeglądzie w celu terminowego przypomnienia o konieczności wykonania przeglądu. Zwróć się do twojego dealera Suzuki celem wykonania przeglądu i zresetowania komunikatu o przeglądzie.

*WSKAZÓWKA: Ustawienie przypomnienia o przeglądzie okresowym skonsultuj ze swoim dealerem Suzuki.*

## <Pre-informacja o zbliżającym się przeglądzie>

Gdy do ustawionej daty lub przebiegu pozostaje 1 miesiąc lub 1000 km, po włączeniu zapłonu przez 3 sekundy wyświetlane jest wcześniejsze powiadomienie o interwale serwisowym (data przeglądu, pozostały przebieg).



Np.: Gdy spełniony jest warunek dotyczący odległości



Np.: Gdy spełnione są warunki dotyczące daty i odległości



### <Komunikat o przeglądzie>

Jeśli komunikat o przeglądzie uruchomi się, po włączeniu stacyjki przez 3 sekundy wyświetlany będzie ekran alarmowy.



### <Po wyświetleniu przypomnienia o przeglądzie>

- Znak „” ① jest wyświetlany po osiągnięciu ustawionej daty lub przebiegu.
- Bez względu na parametr, który zostanie osiągnięty jako pierwszy, dystans czy data, dystans wyświetlany jest jako „-km” lub „-mile”, a wyświetlona data to data zaprogramowana.

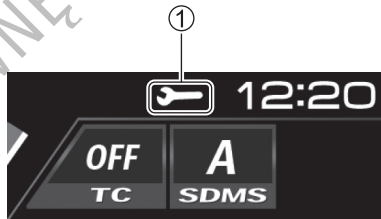

## <Sprawdzanie ustawień daty i przebiegu funkcji przypomnienia o serwisie>

1. Wyświetl widok MENU.
2. Wybierz „INFO” za pomocą przycisku SELECT ▲ / ▼, a następnie naciśnij przycisk MODE.

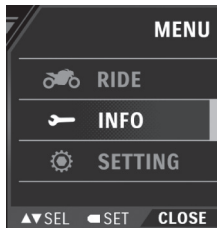

3. Wybierz „NEXT SERVICE” (kolejny przegląd) za pomocą przycisku SELECT ▲ / ▼, a następnie naciśnij przycisk MODE.

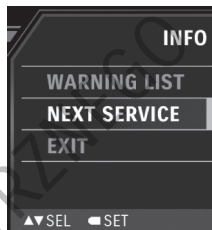

4. Wyświetlana jest ustawiona data i dystans.

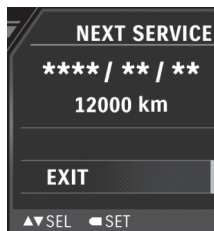

5. Naciśnij przycisk MODE, aby powrócić do poprzedniego ekranu.

### Ustawienia fabryczne

- 1000 km

## USTAWIENIA WYŚWIETLACZA

### JASNOŚĆ

Opcje ustawienia jasności wyświetlacza obejmują „JASNY”, „ŚREDNI” i „CIEMNY”.

### **⚠ OSTRZEŻENIE**

Jasność zestawu wskaźników zmienia się w zależności od jasności otoczenia za pomocą czujnika optycznego. W takim przypadku, jeśli czujnik jest zakryty naklejką lub innym przedmiotem, wyświetlacz zestawu wskaźników nie będzie widoczny w jasnym otoczeniu, co może prowadzić do wypadku.

Nie zakrywaj czujnika optycznego naklejkami ani nie blokuj w jakiś sposób dostępu światła do czujnika optycznego.

1. Wyświetl widok MENU.
2. Wybierz „SETTING” (Ustawienia) za pomocą przycisku SELECT ▲ / ▼, a następnie naciśnij przycisk MODE.

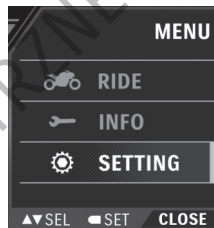

3. Wybierz „BRIGHTNESS” (Jasność) za pomocą przycisku SELECT ▲ / ▼, a następnie naciśnij przycisk MODE, aby przejść do ekranu ustawień. Pozycja, dla której wyświetlany jest znaczek wyboru , to bieżące ustawienie.

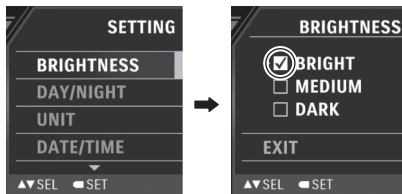

4. Za pomocą przycisku SELECT ▲ / ▼ przesunij znaczek  na dowolne ustawienie „BRIGHT” (jasny), „MEDIUM” (średni) lub „DARK” (ciemny).



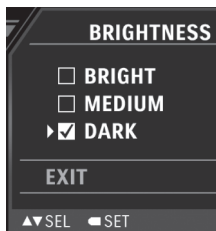

Np.: CIEMNY

5. Naciśnij przycisk **MODE**, aby przesunąć znacznik wyboru  i potwierdzić ustawienie.





Np.: CIEMNY

6. Wybierz „EXIT” za pomocą przycisku **SELECT**  / , a następnie naciśnij przycisk **MODE**, aby powrócić do poprzedniego ekranu.



## DZIEŃ / NOC

Opcje koloru tła wyświetlacza obejmują „AUTO” (automatyczne), „WHITE” (białe) i „BLACK” (czarne).

1. Wyświetl widok **MENU**.
2. Wybierz „SETTING” (Ustawienia) za pomocą przycisku **SELECT**  / , a następnie naciśnij przycisk **MODE**.

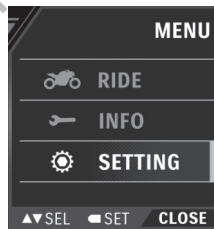

3. Wybierz „DAY / NIGHT” za pomocą przycisku SELECT ▲ / ▼, a następnie naciśnij przycisk MODE, aby przejść do ekranu ustawień. Pozycja, dla której wyświetlany jest znacznik wyboru , to bieżące ustawienie.



4. Za pomocą przycisku SELECT ▲ / ▼ przesunij znacznik  na dowolne ustawienie „AUTO”, „WHITE” lub „BLACK”.



5. Naciśnij przycisk MODE, aby przesunąć znacznik wyboru  i potwierdzić ustawienie.

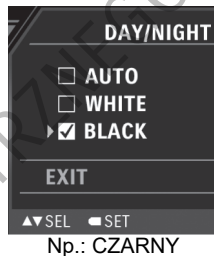

6. Wybierz „EXIT” za pomocą przycisku SELECT ▲ / ▼, a następnie naciśnij przycisk MODE, aby powrócić do poprzedniego ekranu.

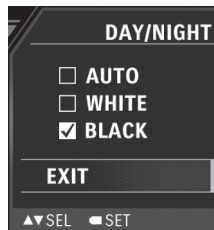

## JEDNOSTKI (UNIT)

Ustaw jednostki prędkości, przebiegu, zużycia paliwa i temperatury cieczy chłodzącej wg poniższej procedury.

*WSKAZÓWKA: „SPEED” (prędkość) pojawia się tylko w zestawie wskaźników, za pomocą których można przełączać jednostkę prędkości między km/h a mph.*

1. Wyświetl widok MENU.
2. Wybierz „SETTING” (Ustawienia) za pomocą przycisku SELECT ▲ / ▼, a następnie naciśnij przycisk MODE.

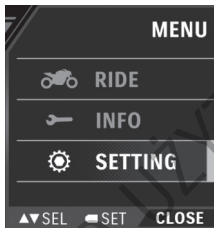

3. Wybierz „UNIT” (Jednostka) za pomocą przycisku SELECT ▲ / ▼, a następnie naciśnij przycisk MODE.

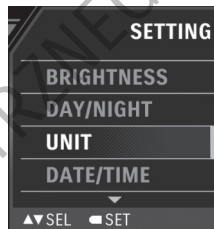

4. Wybierz element do ustawienia za pomocą przycisku SELECT ▲ / ▼, a następnie naciśnij przycisk MODE, aby przejść do ekranu ustawień. Pozycja, dla której wyświetlany jest znacznik wyboru  to bieżąca jednostka.

#### • PRĘDKOŚĆ:

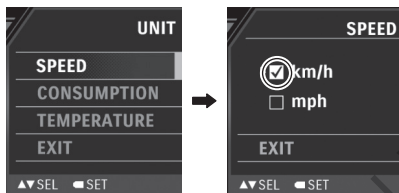

#### • ZUŻYCIE:

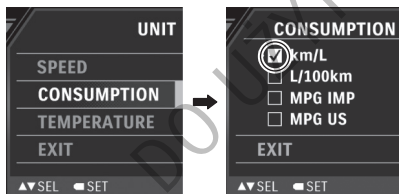

#### • TEMPERATURA:

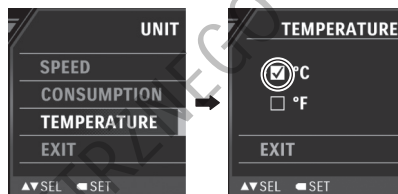

5. Za pomocą przycisku SELECT ▲ / ▼ przesunij znacznik  na jednostkę, która ma być wyświetlana.

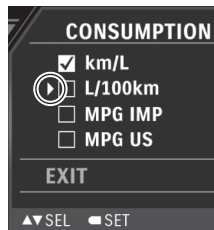

Np.: ZUŻYCIE (L/100km)



6. Naciśnij przycisk MODE, aby przesunąć znacznik wyboru  i potwierdzić ustawienie.

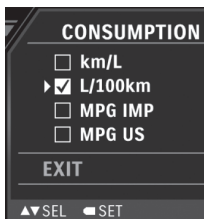

Np.: ZUŻYCIE (L/100km)

7. Wybierz „EXIT” za pomocą przycisku SELECT / , a następnie naciśnij przycisk MODE, aby powrócić do poprzedniego ekranu.



Np.: ZUŻYCIE (L/100km)

## DATA / CZAS

Ustaw wzór wyświetlania roku, miesiąca i dnia, a także ustaw datę i godzinę.

*WSKAZÓWKA: Jeśli akumulator został odłączony, należy ponownie ustawić datę i godzinę.*

1. Wyświetl widok MENU.
2. Wybierz „SETTING” (Ustawienia) za pomocą przycisku SELECT / , a następnie naciśnij przycisk MODE.

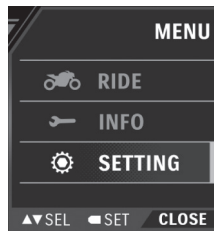

3. Wybierz „DATE / TIME” za pomocą przycisku SELECT ▲ / ▼, a następnie naciśnij przycisk MODE.

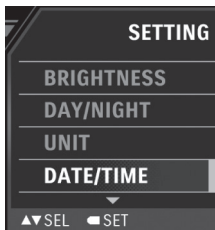

4. Wybierz element do ustawienia za pomocą przycisku SELECT ▲ / ▼, a następnie naciśnij przycisk MODE, aby zatwierdzić ustawienie. Wybierz „EXIT”, aby powrócić do poprzedniego ekranu.

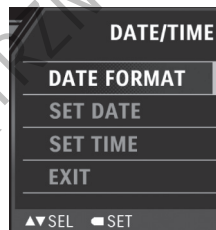

Np.: FORMAT DATY

## Format daty

Wyświetlenie daty możliwe jest w trzech wariantach:

- MM/DD/YYYY (miesiąc, dzień, rok)
- YYYY/MM/DD (rok, miesiąc, dzień)
- DD.MM.YYYY (dzień, miesiąc, rok)

1. Wybierz „DATE FORMAT” (Format daty), a następnie naciśnij przycisk MODE, aby przejść do ekranu ustawień. Pozycja, dla której wyświetlany jest znacznik wyboru  to bieżąca jednostka.

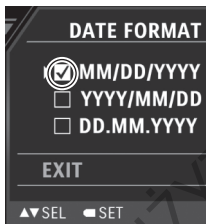

2. Za pomocą przycisku SELECT  /  przesunąć znacznik  na wzór wyświetlania.

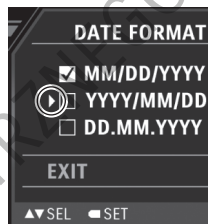

Np.: YYYY/MM/DD

3. Naciśnij przycisk MODE, aby przesunąć znacznik wyboru  i potwierdzić ustawienie.

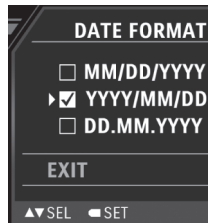

Np.: YYYY/MM/DD

4. Wybierz „EXIT” za pomocą przycisku SELECT ▲ / ▼, a następnie naciśnij przycisk MODE, aby powrócić do poprzedniego ekranu.



Np.: YYYY/MM/DD

## Ustaw datę

1. Wybierz „SET DATE” (Ustaw datę), a następnie naciśnij przycisk MODE, aby przejść do ekranu ustawiania roku.
2. Użyj przycisku SELECT ▲ / ▼, aby dopasować „Rok”.
3. Naciśnij przycisk MODE, aby przejść do ekranu ustawiania „Month” (Miesiąc).
4. Użyj przycisku SELECT ▲ / ▼, aby dopasować „Miesiąc”.
5. Naciśnij przycisk MODE, aby przejść do ekranu ustawiania „Day” (Dzień).
6. Użyj przycisku SELECT ▲ / ▼, aby dopasować „Dzień”.
7. Naciśnij przycisk MODE, aby powrócić do ekranu wyboru „SET DATE” (Ustaw datę).

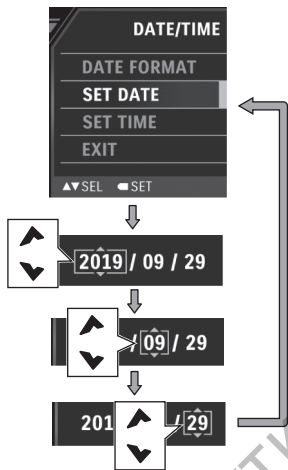

## Ustaw czas

1. Wybierz „SET TIME”, a następnie naciśnij przycisk MODE, aby przejść do ekranu ustawiania „Hour” (Godziny).
2. Użyj przycisku SELECT ▲ / ▼, aby dopasować „Godzinę”.
3. Naciśnij przycisk MODE ▲ / ▼, aby przejść do ekranu ustawiania „Minutes” (Minuty).
4. Użyj przycisku SELECT ▲ / ▼, aby dopasować „minuty”.
5. Naciśnij przycisk MODE, aby przejść do ekranu ustawiania „AM/PM”.
6. Użyj przycisku SELECT ▲ / ▼, aby dopasować „AM/PM”
7. Naciśnij przycisk MODE, aby powrócić do ekranu wyboru „SET TIME”.

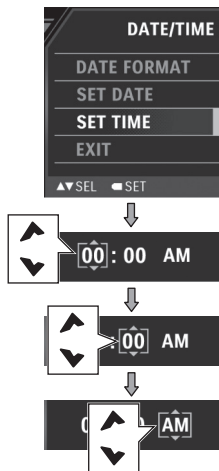

- : Przycisk MODE  
 ▲ : Przycisk SELECT  
 ▼ : Przycisk SELECT

## USTAWIENIA DOMYŚLNE (Default set)

Poniższa tabela przedstawia domyślne ustawienia, do których można zainicjować system.

Element	Ustawienie domyślne	
JASNOŚĆ	ŚREDNIA	
DZIEŃ / NOC	CZARNY	
USTAWIENIA OBROTÓW	TRYB	ON
	OBROTY	9750 obr/min
JEDNOSTKI (UNIT)	PRĘDKOŚĆ	km/h
	ZUŻYCIE	km/h: km/L
	TEMPERATURA	°C
DATA/CZAS (Date/time)	FORMAT DATY	MM/DD/YYYY YYYY/MM/DD DD.MM.YYYY (w zależności od specyfikacji zestawu wskaźników)

## <Ustawienia domyślne>

1. Wyświetl widok MENU.
2. Wybierz „SETTING” (Ustawienia) za pomocą przycisku SELECT ▲ / ▼, a następnie naciśnij przycisk MODE.

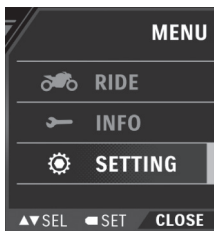

3. Wybierz „DEFAULT SET” (Ustawienia fabryczne) za pomocą przycisku SELECT ▲ / ▼, a następnie naciśnij przycisk MODE, aby przejść do ekranu ustawień.
4. Użyj przycisku SELECT, aby wybrać „NO” / „YES” („NIE” / „TAK”).
5. Naciśnij przycisk MODE, aby powrócić do poprzedniego ekranu.

- ⇒ : Przycisk MODE  
▲ : Przycisk SELECT  
▼ : Przycisk SELECT

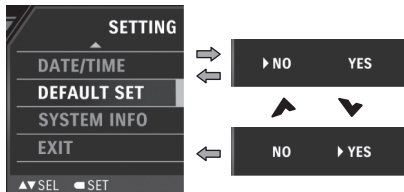

## INFORMACJA O SYSTEMIE

Tutaj możesz wyświetlić informacje o wersji oprogramowania.

1. Wyświetl widok MENU.
2. Wybierz „SETTING” (Ustawienia) za pomocą przycisku SELECT ▲ / ▼, a następnie naciśnij przycisk MODE.

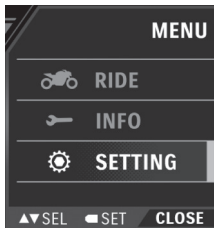

3. Wybierz „SYSTEM INFO” (INFORMACJE O SYSTEMIE) za pomocą przycisku SELECT ▲ / ▼, a następnie naciśnij przycisk MODE, aby wyświetlić informacje.



4. Wybierz „EXIT” za pomocą przycisku SELECT ▼, a następnie naciśnij przycisk MODE, aby powrócić do poprzedniego ekranu.



## WŁĄCZNIK ZAPŁONU (STACYJKA)

### POŁOŻENIA

Stacyjka posiada 3 położenia: ON (włączona) ①, OFF (wyłączona) ② i LOCK (blokada) ③.

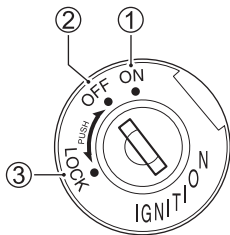

### WSKAZÓWKA:

- Otwór w stacyjce ① można zakryć przekręcając przesłonę ②.

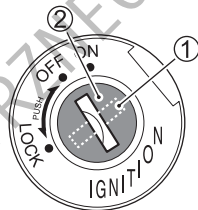

- Wkładając kluczyk do stacyjki zgraj otwór przesłony z otworem stacyjki.



## **⚠ OSTRZEŻENIE**

Operowanie kluczykiem podczas ruchu motocykla może prowadzić do wypadku.

Przełączaj stacyjkę tylko po zatrzymaniu motocykla.

## **⚠ OSTRZEŻENIE**

Upadki spowodowane uderzeniem lub poślizgiem prowadzić mogą do usterek motocykla. Uszkodzenie motocykla może skutkować pożarem lub obrażeniami spowodowanymi poruszającymi się elementami, takimi jak koło tylne.

Jeśli motocykl przewróci się, wyłącz natychmiast stacyjkę i wszystkie urządzenia. Ponieważ upadek może uszkodzić niewidoczne części, motocykl powinien zostać skontrolowany przez dealera Suzuki.

## **UWAGA**

Przełączanie stacyjki podczas jazdy spowoduje wyłączenie silnika i może negatywnie wpłynąć na silnik i katalizator.

Nie przełączaj stacyjki podczas jazdy.

### **OFF (wyłączona)**

- Silnik wyłącza się.
- Światła wyłączają się.
- Kluczyk można wyjąć.

### **ON (włączona)**

- Silnik można uruchomić i motocykl jest gotów do jazdy.
- Następujące światła włączają się.
  - Reflektor
  - Światło pozycyjne tylne
  - Światło pozycyjne
  - Oświetlenie tablicy rejestracyjnej
- Kluczyka nie można wyjąć.

### **LOCK (blokada)**

- Kierownica blokuje się.
- Światła nie zapalają się.
- Kluczyk można wyjąć.

Aby uniknąć kradzieży, zablokuj kierownicę przy pozostawianiu motocykla. Rekomenduje się stosowanie blokad łańcuchowych.

### **<Blokowanie>**

1. Skręć kierownicę całkowicie w lewo.
2. Naciskając kluczyk przekręć go z pozycji OFF do LOCK.
3. Wyciągnij kluczyk.

### **WSKAZÓWKA:**

- *Rusz kierownicą w lewo i w prawo, aby sprawdzić czy została prawidłowo zablokowana.*
- *Przy trudnościach z zablokowaniem kierownicy przekręć kluczyk w trakcie wolnego skręcania kierownicy w prawo.*

### <Odblokowanie>

Włóż kluczyk do stacyjki i przyciskając przekręć go z pozycji LOCK do OFF.

#### WSKAZÓWKA:

- *Przekręć przed jazdą kierownicę w prawo i lewo, aby sprawdzić czy ruch w obydwie strony jest identyczny.*
- *Otwór zamka stacyjki posiada przesłonę ochronną.*
- *Jeśli przesłona nie jest prawidłowo ustawiona, ustaw otwór przesłony z otworem stacyjki.*

## OSTRZEŻENIE

Przełączenie stacyjki do położenia „LOCK”, gdy pojazd się porusza stwarza poważne zagrożenie. Pchanie motocykla z zablokowaną kierownicą jest niebezpieczne. Możesz stracić równowagę i upaść lub przewrócić motocykl.

Przed zablokowaniem kierownicy zatrzymaj motocykl i zadбай o jego stabilne ustawienie na nóżce bocznej. Nie próbuj ruszać motocyklem z zablokowaną kierownicą.

## PRZEŁĄCZNIKI KIEROWNICY

### PRZEŁĄCZNIK ŚWIATEŁ / WŁĄCZNIK SYGNAŁU ŚWIETLNEGO

#### Przełącznik świateł

Zmienia światło reflektora pomiędzy drogowym i mijania.

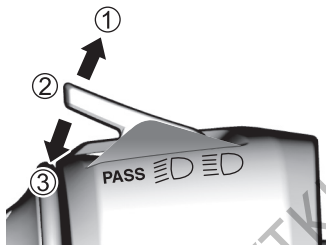

- ① Światło drogowe
- ② Światło mijania
- ③ Sygnał świetlny

#### Światło drogowe „”

Aby zmienić światła na drogowe naciśnij włącznik od siebie.

#### Światło mijania „”

Aby zmienić światła na mijania naciśnij włącznik do siebie.

#### Włącznik sygnału świetlnego „PASS”

Naciśnij przycisk w celu krótkotrwałego włączenia światła drogowego reflektora.

*WSKAZÓWKA: Zmień światło na mijania, jeśli z przeciwnka zbliżają się pojazdy lub podążasz za innymi pojazdami.*

## **UWAGA**

Ciepło reflektora może stopić klosz reflektora, jeśli klosz jest zakryty lub jeśli jakiś przedmiot zostanie umieszczony w pobliżu klosza.

Nie umieszczaj przedmiotów przed reflektorem lub światłem tylnym. Nie zasłaniaj reflektora lub lampy tylnej szmatką, itp.

## **UWAGA**

W związku z ciepłem emitowanym przez reflektor umieszczenie naklejki na kloszu spowodować może jego stopienie w miejscu naklejki.

Nie umieszczaj naklejki na reflektorze.

## **WŁĄCZNIK SYGNAŁU DŹWIĘKOWEGO**



Sygnal dźwiękowy działa podczas naciśnięcia przycisku.

## PRZEŁĄCZNIK KIERUNKOWSKAZÓW

„⇌”

Korzystaj z kierunkowskazu przy skręcaniu w prawo lub w lewo oraz przy zmianie pasów.

### **Prawy kierunkowskaz „⇌”**

W celu włączenia prawego kierunkowskazu ustaw przełącznik w położeniu . W celu wyłączenia kierunkowskazu naciśnij włącznik.

### **Lewy kierunkowskaz „⇌”**

W celu włączenia lewego kierunkowskazu ustaw przełącznik w położeniu . W celu wyłączenia kierunkowskazu naciśnij włącznik.



## **OSTRZEŻENIE**

Pozostawienie uruchomionego kierunkowskazu może spowodować u innych uczestników ruchu niezrozumienie twoich zamiarów co do kierunku jazdy i spowodować wypadek.

Kierunkowskaz nie wyłącza się automatycznie. Po użyciu, pamiętaj, by nacisnąć włącznik i wyłączyć kierunkowskaz.

## WYŁĄCZNIK SILNIKA / PRZYCISK ROZRUSZNIKA ELEKTRYCZNEGO

### Wyłącznik silnika

Wyłącz silnik natychmiast w sytuacjach awaryjnych, takich jak upadek. Umieść wyłącznik silnika w położeniu „” (STOP) wyłącz silnik. Normalnie pozostaw wyłącznik w położeniu „”.

### Pozycja „”

Obwody elektryczne silnika są włączone.





- Silnik może zostać uruchomiony i pracować.

### Pozycja „”

Obwody elektryczne silnika są wyłączone.

- Silnik wyłącza się.
- Silnika nie można uruchomić.

## UWAGA

Zmiana pozycji wyłącznika silnika podczas jazdy z położenia  na  lub z  na  oraz  może uszkodzić silnik i katalizator (o ile występuje).

**Nie korzystaj z wyłącznika silnika poza sytuacjami awaryjnymi.**

*WSKAZÓWKA: Jeśli wyłącznik silnika wykorzystany został do wyłączenia silnika, pamiętaj, aby wyłączyć stacyjkę. Pozostawienie włączonej stacyjki może rozładować akumulator.*



### **Przycisk rozrusznika elektrycznego „”**

Naciśnięcie przycisku rozrusznika elektrycznego powoduje włączenie rozrusznika i uruchomienie silnika.

Szczegóły znajdują się w punkcie „ROZRUCH SILNIKA” na stronie 2-90.

#### **WSKAZÓWKA:**

- *Silnika nie można uruchomić, jeśli wyłącznik silnika jest w pozycji „”.*
- *Motocykl wyposażony jest w system łatwego rozruchu. Jednorazowe naciśnięcie przycisku rozrusznika powoduje kilkusekundową pracę rozrusznika. Po kilku sekundach silnik uruchamia się, a rozrusznik wyłącza się.*

### **WŁĄCZNIK ŚWIATEŁ AWARYJNYCH „”**

Włącznik świateł awaryjnych używany jest w sytuacjach nadzwyczajnych, takich jak pojawienie się uszkodzenia. Przesunięcie przełącznika w prawo spowoduje miganie wszystkich kierunkowskazów.

*WSKAZÓWKA: Nie używaj świateł awaryjnych poza sytuacjami awaryjnymi. Używanie przy wyłączonym silniku może spowodować rozładowanie akumulatora.*

## ROZRUCH SILNIKA

### PROCEDURA ROZRUCHU SILNIKA

Stosuj następującą procedurę w celu uruchomienia silnika.

1. Upewnij się, że przekładnia jest w położeniu neutralnym.
2. Sprawdź czy wyłącznik silnika jest ustawiony w pozycji „ $\Omega$ ”.
3. Włącz stacyjkę.
4. Sprawdź czy zgasła kontrolka usterki silnika.
5. Z zamkniętą manetką gazu naciśnij przycisk rozrusznika „ $\text{Ⓢ}$ ”. Szczegóły pod hasłem „SUZUKI EASY START SYSTEM – system łatwego rozruchu” na stronie 2-93.
6. Przed ruszeniem upewnij się, że nóżka boczna jest całkowicie złożona. Szczegóły pod hasłem „NÓŻKA BOCZNA / SYSTEM WYŁĄCZANIA ZAPŁONU” na stronie 2-95.

*WSKAZÓWKA: Motocykl ten jest wyposażony w blokady włączników zapłonu i rozrusznika. Uruchomienie silnika jest możliwe, jeżeli:*

- *Ustawiony jest bieg jałowy, lub*
- *Przekładnia ma włączony bieg, nóżka boczna jest całkowicie złożona, a sprzęgło jest wciśnięte.*

*WSKAZÓWKA: Motocykl ten wyposażony jest w system łatwego rozruchu umożliwiający rozruch silnika po jednorazowym naciśnięciu przycisku rozrusznika. Szczegóły znajdują się w punkcie „SUZUKI EASY START SYSTEM – system łatwego rozruchu” na stronie 2-93.*

### **Przy trudnościach z rozruchem silnika:**

Obróć manetkę gazu o ok. 1/8 obrotu i naciśnij przycisk rozrusznika elektrycznego „ $\text{Ⓢ}$ ”.

## **⚠ OSTRZEŻENIE**

Spaliny zawierają tlenek węgla. Trujący, bezwonny i bezbarwny gaz. Wdychanie tlenu węgla prowadzi do śmierci lub ciężkich obrażeń.

Nigdy nie uruchamiaj silnika w zamkniętych pomieszczeniach lub o słabej wentylacji.

## **UWAGA**

Ciągłe uruchamianie rozrusznika przez 5 sekund i dłużej powoduje duży pobór energii elektrycznej i może powodować rozładowanie akumulatora.

Nie naciskaj i przytrzymuj przycisku rozrusznika przez 5 sekund lub dłużej i nie używaj systemu łatwego rozruchu do ciągłej pracy rozrusznika.

## **UWAGA**

Po uruchomieniu silnika otwieranie przepustnicy lub jazda motocyklem z zapaloną kontrolką ciśnienia oleju może negatywnie wpłynąć na silnik.

Przed otwarciem przepustnicy lub jazdą motocyklem upewnij się, że kontrolka ciśnienia oleju zgasła.

## UWAGA

Silnik może ulec uszkodzeniu, jeśli uruchomisz go z nieprawidłowymi wskazaniami wskaźnika położenia przekładni i kontrolki biegu neutralnego.

Przed rozruchem silnika sprawdź czy wskaźnik położenia przekładni i kontrolka biegu neutralnego mają wskazania opisane poniżej. Jeśli nie wyświetlają wskazań opisanych poniżej, twój motocykl powinien zostać niezwłocznie skontrolowany przez dealera Suzuki.

- Jeśli wyświetlacz biegów wskazuje N, kontrolka luzu świeci się.
- Jeśli wyświetlacz biegów wskazuje jeden z biegów (1, 2, 3, 4, 5, 6) kontrolka luzu gaśnie.

*WSKAZÓWKA: Przy rozruchu silnika musisz wcisnąć dźwignię sprzęgła, jeśli wyświetlacz biegów wskazuje inne położenie niż neutral.*

*WSKAZÓWKA: Jeśli motocykl przewróci się, system wyłącza silnik. Główna kontrolka ostrzegawcza zapala się. W celu ponownego rozruchu silnika po podniesieniu motocykla wyłącz na chwilę stacyjkę, a następnie włącz ją ponownie. Jeśli główna kontrolka ostrzegawcza gaśnie, silnik może zostać uruchomiony. Może upłynąć kilka minut, zanim główny wskaźnik ostrzegawczy zgaśnie po wyłączeniu zapłonu.*

## UWAGA

Trzymanie naciśniętego przycisku rozrusznika elektrycznego przy zapalanej kontrolce usterki może rozładować akumulator.

Nie trzymaj naciśniętego przycisku rozrusznika elektrycznego przy zapalanej kontrolce usterki.

## **SUZUKI EASY START SYSTEM – system łatwego rozruchu**

Możesz uruchomić silnik po jednorazowym naciśnięciu przycisku rozrusznika. Rozrusznik pracuje po puszczeniu przycisku rozrusznika i wyłącza się po kilku sekundach lub uruchomieniu silnika.

- Jeśli wyświetlacz biegów wskazuje bieg neutralny, możesz uruchomić silnik bez wciśnięcia sprzęgła.
- Jeśli bieg jest inny niż neutralny, musisz całkowicie wcisnąć dźwignię sprzęgła, aby uruchomić silnik.

W pewnych przypadkach silnik nie uruchomi się ze względu na położenie nóżki bocznej i skrzyni biegów. Szczegóły znajdują się w punkcie „NÓŻKA BOCZNA / SYSTEM WYŁĄCZANIA ZAPŁONU” na stronie 2-95.

*WSKAZÓWKA: W zależności od stanu akumulatora, silnik przy wykorzystaniu Systemu Łatwego Rozruchu może nie uruchomić się łatwo. Przy trudnościach z uruchomieniem silnika, przy przekładni ustawionej na bieg luzem, aby uruchomić silnik wciśnij całkowicie dźwignię sprzęgła i kontynuuj naciskanie przycisku rozrusznika. Jeśli silnik nie uruchomi się, akumulator najprawdopodobniej rozładuje się. W tym przypadku naładuj lub wymień akumulator.*

### **Prawidłowe rozgrzanie silnika**

W następujących okolicznościach przed jazdą poczekaj wystarczająco długo na biegu jałowym, aby się rozgrzał.

- Jeżeli nie używałeś motocykla przez dłuższy czas.
- W zimnych regionach, w ekstremalnie niskich temperaturach ( $-10^{\circ}\text{C}$  lub mniej)

W innych okolicznościach, ze względu na środowisko rozpocznij jazdę niezwłocznie po rozruchu silnika.

### **UWAGA**

**Wysokie obroty silnika, gwałtowne przyspieszanie, raptowne hamowanie zaraz po rozruchu silnika spowodować mogą uszkodzenie silnika.**

**Jeżeli konieczne jest rozgrzanie, uruchom silnik na czas kilku minut.**

### **UWAGA**

**Pozostawianie na dłuższy czas motocykla z uruchomionym silnikiem (aby np. naładować akumulator) może doprowadzić do przegrzania silnika. Przegrzanie może uszkodzić element silnika i doprowadzić do odbarwienia rur wydechowych.**

**Jeśli nie planujesz niezwłocznego rozpoczęcia jazdy, wyłącz silnik.**

## NÓŻKA BOCZNA / SYSTEM WYŁĄCZANIA ZAPŁONU

Motocykl posiada system zabezpieczający przed ruszeniem z rozłożoną nóżką boczną. System działa następująco.

### <Kiedy nóżka boczna jest rozłożona>

- Silnika nie można uruchomić, kiedy motocykl ma włączony bieg. (Silnik można uruchomić, jeśli motocykl jest na biegu luzem.)
- Włączenie biegu przy pracującym silniku powoduje wyłączenie silnika.

### <Kiedy nóżka boczna jest złożona>

Rozłożenie nóżki bocznej podczas pracy silnika i przy włączonym biegu spowoduje wyłączenie silnika.

## OSTRZEŻENIE

Rozłożenie nóżki bocznej podczas ruchu motocykla wyłączy silnik i może spowodować wypadek.

Nigdy nie rozkładaj nóżki bocznej, gdy motocykl jest w ruchu.

### WSKAZÓWKA:

- *Przy niecałkowicie złożonej nóżce bocznej silnik wyłączy się po zmianie biegu z neutralnego na inny.*
- *Nasmaruj nóżkę boczną, jeśli nie porusza się płynnie.*

## NÓŻKA BOCZNA

Nóżkę boczną wykorzystuje się przy parkowaniu motocykla. Motocykl ten wyposażony jest w nóżkę boczną.

Aby ustawić motocykl na nóżce bocznej, umieść swoją prawą stopę na końcu nóżki i naciśnij ją pewnie, aż do osiągnięcia ogranicznika.

Szczegóły dotyczące nóżki bocznej / systemu wyłączenia zapłonu sprawdź na stronie 2-95.

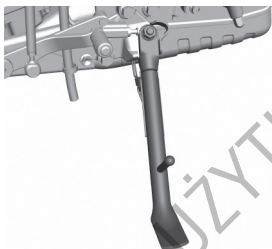

## ⚠ OSTRZEŻENIE

Jazda z niecałkowicie złożoną nóżką boczną przy skręcie w lewo grozi wypadkiem.

Sprawdź przed jazdą działanie nóżki bocznej / systemu wyłączenia zapłonu. Przed ruszeniem motocyklem zawsze złoż całkowicie nóżkę boczną.

*WSKAZÓWKA: Parkując motocykl wybierz twardą i możliwie płaską nawierzchnię. Jeśli nie możesz uniknąć parkowania na pochyłości, ustaw motocykl przodem pod górę i zablokuj koła włączając pierwszy bieg.*



## TANKOWANIE MOTOCYKLA

### PROCEDURA TANKOWANIA

Stosuj następującą procedurę w celu zatkanowania paliwa.

1. Otwórz pokrywę zamka korka wlewu paliwa.
2. Aby otworzyć korek włóż kluczyk do zamka i przekręć w prawo.

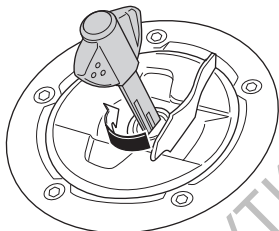

3. Otwórz korek wlewu paliwa.

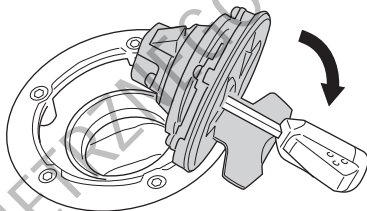

4. Uzupelnij paliwo. Nie napełniaj wyżej niż dolna krawędź ① króćca. Napełnianie powyżej dolnej krawędzi wlewu może spowodować wyciek benzyny.

**Specyfikowane paliwo:**

**Benzyzna bezołowiowa premium**

**Pojemność zbiornika paliwa: 14 litrów**

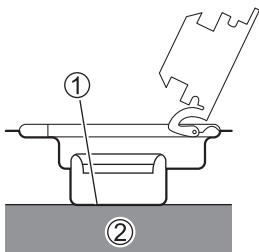

② Paliwo

## **UWAGA**

**Napełnianie zbiornika większą ilością paliwa niż specyfikowana może spowodować uszkodzenie silnika lub problem z rozruchem.**

**Nie nalewaj paliwa powyżej dna króćca wlewowego.**

5. Naciśnij korek, przekręć kluczyk w lewo i wyciągnij kluczyk.  
Jeśli korek nie jest zamknięty kluczyka nie można wyjąć.

## **⚠ OSTRZEŻENIE**

Przepełnienie zbiornika paliwa może spowodować wyciek benzyny z motocykla. Benzyna jest bardzo łatwopalna, a wyciekająca benzyna może się zapalić i spowodować pożar.

- Przy tankowaniu motocykla wyłącz silnik i nie zbliżaj się do źródeł ognia.
- Pamiętaj, by tankować na zewnątrz.
- Aby wyeliminować napięcia statyczne z twojego ciała, przed otwarciem korka wlewu paliwa, dotknij metalowego elementu motocykla lub dystrybutora. Jeśli przenosisz statyczny ładunek elektryczny, może dojść do wyładowania w postaci iskry powodującej zapłon paliwa.
- Tankuj samodzielnie, bez innych ludzi w pobliżu.
- Po zatankowaniu zamknij dobrze korek wlewu paliwa dociskając go, aż do usłyszenia charakterystycznego kliknięcia.
- Rozlaną benzynę zetrzyj szmatką.

## **UWAGA**

Jeżeli silnik nie pracuje w sposób charakterystyczny dla niego, słabiej przyspiesza, nie ma mocy, to powodem może być zastosowana benzyna.

Spróbuj wówczas zmienić stację benzynową. Jeśli to nie pomoże, zwróć się po pomoc do dealera Suzuki.

## **UWAGA**

Rozlanie benzyny zawierającej alkohol może spowodować uszkodzenia lakierowanych elementów motocykla.

Zachowaj ostrożność przy napełnianiu zbiornika paliwa. W przypadku rozlania się paliwa należy niezwłocznie wytrzeć rozlaną benzynę.

## ZMIANA BIEGÓW

### OPIS

Motocykl ten posiada sześciobiegową przekładnię, z biegiem neutralnym pomiędzy pierwszym, a drugim biegiem.

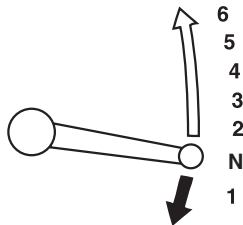

*WSKAZÓWKA: Po włączeniu biegu jałowego zapala się zielona lampka kontrolna. Pomimo tego zaleca się ostrożnie puszczać dźwignię sprzęgła, aby ocenić, czy rzeczywiście dźwignia zmiany biegów znajduje się dokładnie w pozycji biegu jałowego.*

Poniższa tabela podaje przybliżony zakres prędkości dla każdego biegu.

### Zmiana biegów w górę

Położenie przekładni	km/h
1 → 2	27
2 → 3	46
3 → 4	59
4 → 5	71
5 → 6	82

### Zmiana biegów w dół

Położenie przekładni	km/h
6 → 5	71
5 → 4	59
4 → 3	46
3 → 2	27
2 → 1	17

Wciśnij dźwignię sprzęgła, gdy prędkość motocykla spadnie poniżej 15 km/h.

### ZMIANA BIEGÓW

Przekładnia zaprojektowana jest, by silnik płynnie pracował w jego normalnym zakresie obrotów. Podczas jazdy zmieniaj biegi dopasowując bieg do warunków. Nie reguluj prędkości motocykla poprzez poślizg sprzęgła, gdyż prowadzi to do zużycia sprzęgła. Zmniejszając prędkość, zredukuj bieg by dopasować obroty silnika.

1. Przed ruszeniem złóż nóżkę boczną.
2. Całkowicie naciśnij dźwignię sprzęgła i użyj dźwigni zmiany biegów, aby włączyć 1 bieg, a następnie rusz płynnie.
3. Zmieniaj biegi w zależności od prędkości motocykla.

Przed zmianą biegów krótkotrwanie zamknij manetkę przepustnicy i całkowicie wciśnij dźwignię sprzęgła.

Lekko, przednią częścią stopy operuj dźwignią zmiany biegów przesuując ją, aż poczujesz kliknięcie dźwigni.

## **⚠ OSTRZEŻENIE**

Redukcja biegu na niższy, gdy prędkość obrotowa silnika jest zbyt wysoka może:

- ze względu na zwiększone hamowanie silnikiem spowodować uślizg koła i utratę przyczepności prowadzącą do wypadku; lub
- wymusić przekroczenie dopuszczalnej prędkości obrotowej silnika na niższym biegu, powodując uszkodzenie silnika.

Zmniejsz prędkość przed zredukowaniem biegu.

## **⚠ OSTRZEŻENIE**

Redukowanie biegu, gdy motocykl wchodzi w zakręt może spowodować poślizg tylnego koła, a w konsekwencji utratę kontroli nad motocyklem.

Zawsze należy zmniejszyć prędkość i zredukować bieg przed wejściem w zakręt.

## **UWAGA**

Utrzymywanie motocykla nieruchomo na pochyłości za pośrednictwem manetki gazu i sprzęgła doprowadzi do uszkodzenia sprzęgła motocykla.

Do utrzymania motocykla nieruchomo na pochyłości używaj hamulców.

## **UWAGA**

Przy nadmiernie rozgrzanym silniku możliwe jest pogorszenie działania sprzęgła.

Jeśli silnik rozgrzeje się bardzo i sprzęgło przestanie działać płynnie, zatrzymaj motocykl w bezpiecznym miejscu i ostudź silnik.

## **UWAGA**

**Nieprawidłowa zmiana biegów lub jazda ze stopą na dźwigni zmiany biegów mogą spowodować uszkodzenie silnika.**

- **Nie zmieniaj biegów z niedokładnie wciśniętą dźwignią sprzęgła.**
- **Przy zmianie biegów nie używaj nadmiernej siły.**
- **Nie jeźdź z stopą na dźwigni zmiany biegów.**

## **WSKAZÓWKA:**

- *Przy zmianie biegów operuj pewnie dźwignią, aż poczujesz kliknięcie dźwigni.*
- *Nie zwiększaj nadmiernie obrotów silnika. Wpłyne to negatywnie na trwałość silnika.*
- *Nie jeźdź z nadmierną prędkością.*
- *Jeśli podczas jazdy zauważysz coś dziwnego, motocykl powinien zostać niezwłocznie sprawdzony przez dealera Suzuki.*
- *Podczas jazdy uważaj, by silnik nie osiągał obrotów czerwonego pola.*
- *Zwiększając obroty silnika bez obciążenia, bądź przyspieszając na pierwszym lub drugim biegu łatwo jest osiągnąć czerwone pole. W takich sytuacjach konieczna jest szczególna uwaga.*
- *Jeśli silnik osiągnie obroty czerwonego pola zmniejsz niezwłocznie gaz i zmniejsz obroty silnika.*
- *Jeśli podczas jazdy położenie przekładni zmieni się na neutralne funkcja ogranicznika obrotów silnika zabezpieczająca silnik i układ napędowy zmniejszy obroty silnika.*

## Co to jest Quick Shift?

Quick Shift jest funkcją wspomagającą zmianę biegów podczas jazdy.

Włączenie Quick Shift na wyświetlaczu zegarów umożliwia zmianę biegów bez korzystania z manetki gazu i dźwigni sprzęgła.

Przy ruszaniu ze stanu zatrzymania lub po zatrzymaniu z włączonym biegiem, konieczne jest użycie dźwigni sprzęgła.

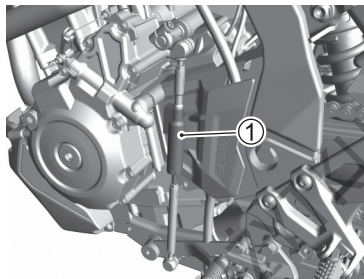

① Czujnik zmiany biegów

## UWAGA

Nieprzestrzeganie następujących zasad użytkowania może doprowadzić do uszkodzenia czujnika zmiany biegów i powiązanych elementów.

- Nie demontuj czujnika zmiany biegów lub osłony.
- Przy czujniku zmiany biegów i elementach powiązanych nie stosuj organicznych rozтворów takich jak środek do czyszczenia części lub benzyna.
- Nie używaj w obszarze czujnika zmiany biegów myjek wysokociśnieniowych.
- Zmiana lub modyfikacja jakiegokolwiek komponentu systemu Quick Shiftera doprowadzić może do nieprawidłowego działania systemu.



## UWAGA

**W odróżnieniu od automatycznej skrzyni biegów Quick Shifter nie zmienia automatycznie przełożeń. Operowanie systemem na niskich biegach z bardzo dużymi obrotami silnika prowadzić może do dużych obciążeń w skrzyni biegów.**

**Zmieniaj biegi samodzielnie zgodnie z obrotami silnika lub prędkością motocykla.**

*WSKAZÓWKA: Quickshifter nie może przeprowadzić każdej operacji zmiany biegów. Np. nie możesz przeprowadzić szybkiej zmiany biegów w następujących przypadkach.*

- *Kiedy obroty silnika wykraczają poza dopuszczalne obroty silnika (czerwone pole) przy redukcji biegu.*
- *Kiedy zmiana biegów jest przeprowadzona z naciśnięciem dźwigni sprzęgła.*
- *Kiedy tylna opona buksuje.*

## Korzystanie z Quick Shiftera

1. Ustaw opcję MODE „QS (Quick Shift)” na „ON” na wyświetlaczu zestawu wskaźników. Szczegóły pod hasłem „QUICKSHIFTER” na stronie 2-59.
2. Wciśnij sprzęgło, dźwignią biegów włącz pierwszy bieg i rusz płynnie.
3. Jeśli zmiana biegów ma nastąpić po ruszeniu motocyklem, nie korzystaj z dźwigni sprzęgła, a jedynie operuj dźwignią zmiany biegów.
  - Pomimo włączenia funkcji Quick Shift procedura operowania dźwignią zmiany biegów nie zmieniła się w stosunku do standardowej. Jeśli zmiana biegu ma nastąpić bez względu na ustawienia quickshiftera naciśnij pewnie dźwignię zmiany biegów, aż do końca jej ruchu.
  - W momencie zmiany przełożenia motocykl, w zależności od warunków odpowiednio ustawia obroty silnika. Operowanie manetką gazu nie jest zatem konieczne.

- „Quick Shift” jest aktywowany, kiedy obroty silnika przekraczają 2000 obr/min przy zmianie biegów do góry, 1700 obr/min przy redukcji biegu.
- Nawet stałe korzystanie z funkcji Quick Shift wymaga poprawnego zmieniania biegów jeden po drugim.
- Zmiana biegów bez naciskania dźwigni sprzęgła i z manetką gazu utrzymaną w stałym położeniu zapewni płynne działanie funkcji Quick Shift.

4. Zatrzymanie motocykla wymaga wciśnięcia dźwigni sprzęgła.

## **UWAGA**

**Zmiana biegów bez użycia sprzęgła w poniższych przypadkach doprowadzić może do uszkodzenia silnika lub zespołu napędowego. W następujących przypadkach korzystaj z dźwigni sprzęgła.**

- Funkcja Quick Shift jest wyłączona (OFF).
- Prędkość obrotowa silnika jest niższa od wyznaczonej prędkości

*WSKAZÓWKA: Redukcja biegu „Quick Shift” może nie działać, gdy temperatura silnika jest niska. Jeśli to się zdarzy, uruchom silnik, rozgrzej go i spróbuj ponownie. Jeśli redukcja biegu „Quick Shift” nadal nie działa, skontaktuj się z twoim dealerem Suzuki.*

## **DŹWIGNIA HAMULCA**

### **OPIS**

Hamulec przedni zostaje uruchomiony poprzez naciśnięcie dźwigni. Motocykl jest wyposażony w hamulce tarczowe i w związku z tym już lekkie naciśnięcie dźwigni hamulca powoduje skuteczne działanie hamulca. Światło stopu zapala się w momencie naciśnięcia dźwigni hamulca. Odstęp pomiędzy dźwignią hamulca i manetką gazu można ustawić w pięciu położeniach.

## REGULACJA

1. Naciśnij dźwignię hamulca do przodu i obróć pierścień regulacyjny ① do pożądanej pozycji.
2. Zgraj cyfrę na pierścieniu ze strzałką ②.

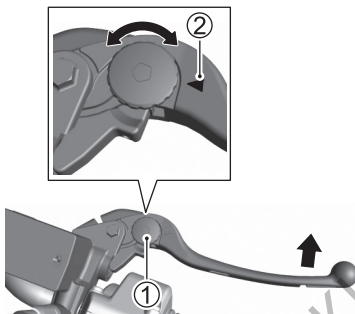

## WSKAZÓWKA:

- Wyreguluj przez zgranie występu na dźwigni z wgłębieniem na pierścieniu regulacyjnym.
- Śruba regulacyjna fabrycznie ustawiona jest w 3 położeniu.

## **▲ OSTRZEŻENIE**

Regulacja dźwigni hamulca podczas jazdy skutkować może wypadkiem.

Reguluj położenie dźwigni hamulca jedynie na postoju.

## PEDAŁ HAMULCA KOŁA TYLNEGO

### OPIS

Naciśnięcie pedału hamulca ① uruchamia tylny hamulec. Światło hamowania uruchamia się równocześnie.

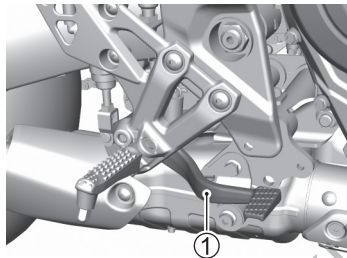

Jeśli konieczne – zobacz:

- REGULACJA POŁOŻENIA PEDAŁU HAMULCA TYLNEGO (👉 3-62)
- WŁĄCZNIK ŚWIATŁA STOP HAMULCA TYLNEGO (👉 3-64)

## SIEDZISKO

### PRZEDNIE SIEDZISKO

#### Demontaż

1. Zdemontuj tylne siedzisko. (👉 2-110)
2. Odkręć śrubę ①.

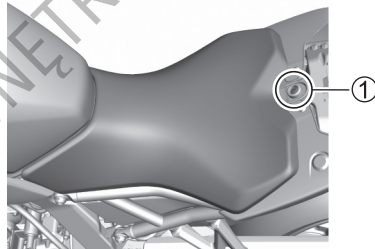

3. Unieś tył siedziska i wysuń je do tyłu.

## Montaż

Wsuń zaczepy siedziska w uchwyty i dokręć pewnie śrubę mocującą.

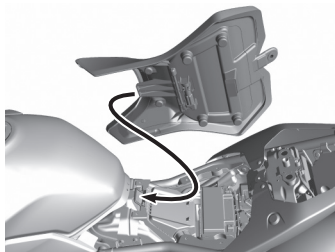

## ⚠️ OSTRZEŻENIE

Nieprawidłowy montaż siedziska grozi jego przesunięciem, co może doprowadzić do utraty kontroli nad motocyklem.

Pamiętaj, aby zamontować prawidłowo siedzisko.

## TYLNE SIEDZISKO I ZAMEK SIEDZISKA

### Demontaż

1. W celu demontażu tylnego siedziska włóż kluczyk zapłonowy do zamka siedziska i przekręć go w kierunku ruchu wskazówek zegara.
2. Unieś przednią część siedziska i wysuń je do przodu.

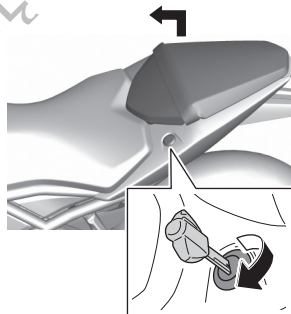

## Montaż

1. Wsuń zaczepy siedziska w uchwyty.
2. Naciśnij zdecydowanie, aż siedzisko zatrzaśnie się w pozycji zamkniętej.

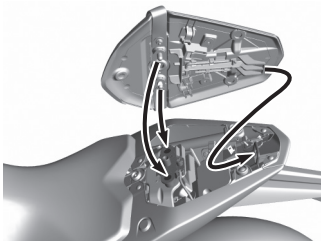

## WSKAZÓWKA:

- *Sprawdź czy siedzisko jest zatrzaśnięte delikatnie unosząc jego tył.*
- *Zachowaj uwagę. Jeśli siedzisko zostanie zamknięte z kluczykiem pod nim, nie będziesz w stanie wyjąć kluczyka.*

## **⚠ OSTRZEŻENIE**

Jeśli siedzisko nie jest prawidłowo zamontowane, może się przesuwać i zaburzać jazdę.

Zatrzaśnij pewnie siedzisko w prawidłowej pozycji.

## UCHWYTY NA KASK

Uchwyty na kask usytuowane są pod tylnym siedziskiem. Aby skorzystać z uchwytów na kask należy zdjąć siedzisko, zaczepić kask w uchwycie i ponownie zamontować siedzisko.

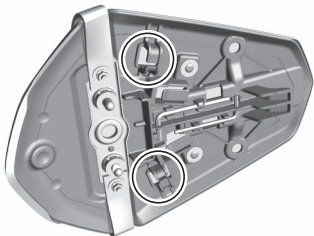

## **⚠ OSTRZEŻENIE**

Jazda z kaskiem zamocowanym w uchwycie może zakłócać kierowanie pojazdem.

Nigdy nie przewoź kasku zamocowanego w uchwycie. Jeśli musisz przewieźć kask zamocuj go na górze siedziska specjalną siatką.



## PASKI DO MOCOWANIA BAGAŻU

Paski do mocowania bagażu są złożone pod siedziskiem. Wyciągnij paski na zewnątrz i załóż ponownie siedzisko. Aby zamocować bagaż na siedzisku zaczepek do pasków np. odpowiednią siatkę.

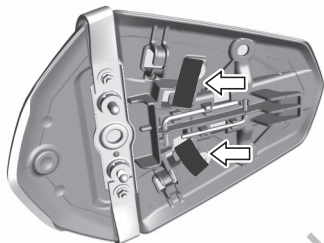

## UCHWYT NA DOKUMENTY

Uchwyt na dokumenty znajduje się pod tylnym siedziskiem.

Włóż instrukcję obsługi ① do plastikowego worka i umieść w uchwycie.

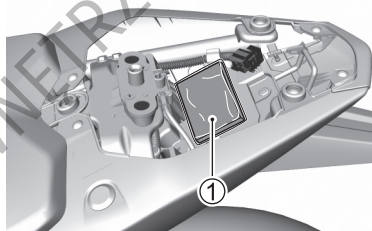

## REGULACJA ZAWIESZENIA

### OPIS

Zawieszenie tylne motocykla zostało standardowo ustawione w taki sposób, aby zapewnić pełen komfort jazdy w przypadku całego zakresu prędkości i obciążenia pojazdu. Zawieszenie można regulować i dostosowywać do własnych potrzeb i preferencji.

### **UWAGA**

**Przekręcanie śrub regulacyjnych z użyciem siły może doprowadzić do zniszczenia zawieszenia.**

**Nie przekraczaj śrub regulacyjnych poza ich naturalny limit obrotu.**

## TYLNE ZAWIESZENIE

### **OSTRZEŻENIE**



Ten element zawieszenia zawiera sprężony pod ciśnieniem azot.  
Nieprawidłowe używanie grozi eksplozją.

- Trzymaj go z dala od źródeł ciepła i ognia.
- Po więcej informacji sięgnij do instrukcji obsługi.

*WSKAZÓWKA: Przy konieczności zezłomowania amortyzatora tylnego zwróć się po pomoc do twojego dealera Suzuki.*

### **UWAGA**

Obracanie śruby regulacyjnej na siłę może uszkodzić zawieszenie.

Nie obracaj śruby regulacyjnej poza jej limit.

### **UWAGA**

Regulacja brudnego tylnego amortyzatora spowodować może przedostanie się piasku do śruby regulacyjnej lub wyciek oleju przez uszkodzony uszczelniacz.

Przed regulacją umyj i usuń skutecznie piasek i inne zanieczyszczenia.

## Ustawienie napięcia wstępnego sprężyn

Regulacja twardości tylnego zawieszenia daje możliwość dostosowania motocykla do wymagań kierowcy, stylu jazdy i obciążenia. Regulacja napięcia wstępnego sprężyny następuje przez obrót pokrętki ①. Sprężynę można ustawić w siedmiu położeniach.

Aby zmienić twardość tylnego zawieszenia ustaw motocykl na nóżce bocznej. Za pomocą opcjonalnego zestawu narzędzi obróć pierścień regulacyjny napięcia wstępnego sprężyny do pożądanego położenia. Pozycja 1 oznacza najmiększe położenie, zaś pozycja 7 najtwardsze.

(GSX-8S)

Motocykl ten jest ustawiony fabrycznie w pozycji 3.

(GSX-8R)

Motocykl ten jest ustawiony fabrycznie w pozycji 4.

Możesz zamówić u dealera Suzuki:

- KLUCZ DO REGULACJI ZAWIESZENIA  
(Nr katalogowy 09822-00005)
- UCHWYT KLUCZA DO REGULACJI ZAWIESZENIA  
(Nr katalogowy 09817-00037)

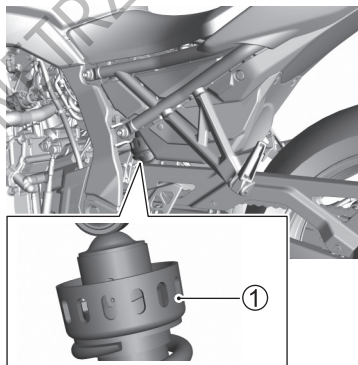

# PRZEGLĄDY I OBSŁUGA OKRESOWA

KONTROLA PRZED JAZDĄ .....	3-8
ZESTAW NARZĘDZI .....	3-10
OSŁONA (GSX-8R) .....	3-11
SMAROWANIE .....	3-14
AKUMULATOR .....	3-16
ŚWIECA ZAPŁONOWA .....	3-20
FILTR POWIETRZA .....	3-20
OLEJ SILNIKOWY .....	3-28
PŁYN CHŁODZĄCY .....	3-43
WOLNE OBROTY SILNIKA .....	3-49
ŁAŃCUCH NAPĘDOWY .....	3-49
SPRZĘGŁO .....	3-54
HAMULCE .....	3-56
DŹWIGNIA ZMIANY BIEGÓW .....	3-65
OPONY .....	3-68
NÓŻKA BOCZNA / SYSTEM WYŁĄCZANIA ZAPŁONU .....	3-75
KOŁO PRZEDNIE .....	3-76
KOŁO TYLNE .....	3-82
OŚWIETLENIE .....	3-87
ŚWIATŁO REFLEKTORA .....	3-90
BEZPIECZNIKI .....	3-92
ZŁĄCZE DIAGNOSTYCZNE .....	3-98

## PRZEGLĄDY I OBSŁUGA OKRESOWA

### OPIS

Regularne kontrole i przeglądy są podstawą bezpiecznej jazdy motocyklem i zapewnienia jego odpowiedniej trwałości. Podane dalej proste kontrole i prace przeglądowe należą do zwykłych, wykonywanych okresowo działań.

Wykonuj przeglądy nawet, jeśli nie korzystasz z motocykla przez dłuższy czas. Przy rozpoczęciu użytkowania motocykla po dłuższym postoju sprawdź go ze szczególną uwagą.

Postępuj zgodnie z zaleceniami tabeli przeglądów. Odstępów pomiędzy przeglądami podane są w kilometrach, milach i miesiącach. Pamiętaj, by na końcu każdego interwału przeprowadzić podane prace przeglądowe.

### OSTRZEŻENIE

Nieprawidłowo wykonany przegląd lub jego zaniechanie prowadzić mogą do wypadku.

Utrzymuj motocykl w dobrym stanie. Zwróć się do swojego dealera Suzuki o wykonanie czynności przeglądowych oznaczonych gwiazdką (\*). Inne prace, które nie są w ten sposób zaznaczone mogą być wykonywane przez osoby posiadające doświadczenie mechaniczne, na podstawie wskazówek zawartych w instrukcji obsługi. W przypadku wątpliwości powstałych w czasie dokonywania przeglądu czy też obsługi okresowej, zwróć się do dealera Suzuki i zleć mu wykonanie przeglądu/obsługi okresowej.

## **⚠ OSTRZEŻENIE**

Kontrola przy pracującym silniku jest niebezpieczna, ponieważ ręce lub elementy ubioru mogą zostać pochwycone przez ruchome części silnika skutkując poważnymi obrażeniami.

Wyłącz silnik kontrolując elementy inne niż światła, wyłącznik silnika i manetkę gazu.

## **⚠ OSTRZEŻENIE**

Spaliny zawierają tlenek węgla. Trujący, bezwonny i bezbarwny gaz. Wdychanie tlenu węgla prowadzi do śmierci lub ciężkich obrażeń.

Nigdy nie uruchamiaj silnika w zamkniętych pomieszczeniach lub o słabej wentylacji.

## **⚠ OSTRZEŻENIE**

Przed jazdą próbną zapoznaj się z ruchem na drodze w najbliższym otoczeniu.

Zmniejsz prędkość do mniejszej niż normalnie i przeprowadź kontrolę w miejscu o niewielkim ruchu.

## **⚠ OSTRZEŻENIE**

Wykonywanie przeglądów poza zakresem twoich kompetencji i bez specjalistycznej wiedzy może prowadzić do wypadku i usterek.

Dla bezpieczeństwa, wykonuj jedynie czynności obsługowe w zakresie twojej wiedzy i kompetencji. Przy trudnościach skonsultuj się z dealerem Suzuki.

## **▲ OSTRZEŻENIE**

W związku z obecnością benzyny i łatwopalnych olejów, podczas wykonywania przeglądów, istnieje ryzyko pożaru, jeśli w pobliżu znajdzie się źródło ognia.

Przy wykonywaniu przeglądu nie pal i nie zbliżaj motocykla do źródła ognia.

## **▲ PRZESTROGA**

Podczas pracy silnika rura wydechowa, tłumik i silnik silnie się rozgrzewają. Dotknięcie ich zanim ostygną prowadzi do oparzeń.

Przeprowadzając czynności przy elementach blisko rury wydechowej, tłumika lub silnika przed rozpoczęciem prac zaczekaj, aż wystygną na tyle, by można było ich dotknąć.

## **UWAGA**

Wykonywanie przeglądu z niestabilnie ustawionym motocyklem prowadzić może do jego przewrócenia podczas wykonywania prac.

Wykonuj przegląd w miejscu o twardym i płaskim podłożu.

## **UWAGA**

Obsługa elektrycznych komponentów z włączoną stacyjką może w przypadku zwarcia doprowadzić do ich uszkodzenia.

Przed czynnościami obsługowymi dotyczącymi części elektrycznych wyłącz stacyjkę, aby uniknąć uszkodzeń spowodowanych zwarciami.



## **UWAGA**

Stosowanie nieoryginalnych części zamiennych spowodować może szybsze zużycie motocykla i skrócenie okresu eksploatacji.

Przy wymianie części w motocyklu korzystaj z oryginalnych części zamiennych Suzuki.

## **WSKAZÓWKA:**

- *Plan przeglądów i obsługi okresowej określa minimalne wymagania dotyczące przeglądów. Jeżeli motocykl używany jest w ciężkich warunkach, przeglądy powinny być dokonywane częściej niż wynika to z planu przeglądów. W przypadku jakichkolwiek wątpliwości, co do terminów przeglądów i obsługi okresowej, należy skontaktować się z autoryzowanym punktem dealerskim lub serwisowym Suzuki.*
- *Zużyty olej należy w odpowiedni sposób zutylizować.*

## PLAN PRZEGLĄDÓW

Uwaga: Czynności te powinny być przeprowadzane według stanu licznika kilometrów lub też po upływie określonego czasu - w zależności od tego, co prędzej nastąpi.

Element		Przedział	miesiące	2	12	24	36	48
		km		1000	12000	24000	36000	48000
Wkład filtra powietrza (☞ 3-20)	Element z pianki poliestrowej	Czyść co każde 12000 km						
	Element włókninowy	-	I	I	R	I		
* Śruby i nakrętki układu wydechowego		T	-	T	-	T		
* Luz zaworowy		Kontroluj co 24000 km						
* Świece zapłonowe		-	R	R	R	R		
Przewód paliwowy		-	I	I	I	I		
		*Wymiana co 4 lata						
* System kontroli pochłaniania par paliwa (jeśli występuje)		-	-	I	-	I		
Olej silnikowy (☞ 3-28)		R	R	R	R	R		
Filtr oleju silnikowego (☞ 3-28)		R	-	R	-	R		
* System PAIR		-	-	I	-	I		
* Synchronizacja przepustnic		-	I	I	I	I		
* Płyn chłodzący (☞ 3-43)	„SUZUKI SUPER LONG LIFE COOLANT” (niebieski)	-	-	-	-	-	R	
	„SUZUKI LONG LIFE COOLANT” (zielony) lub płyn chłodzący inny niż „SUZUKI SUPER LONG LIFE COOLANT” (niebieski)	-	-	R	-	R		
Przewody układu chłodzenia (☞ 3-48)		-	I	I	I	I		

Element	Przedział	miesiące	2	12	24	36	48
		km	1000	12000	24000	36000	48000
Luz linki sprzęgła (☞ 3-54)			–				
Łańcuch napędowy (☞ 3-49)							
Czyść i smaruj co 1000 km							
* Hamulce (☞ 3-56)							
Przewód hamulcowy (☞ 3-56)			–				
*Wymiana co 4 lata							
Płyn hamulcowy (☞ 3-56)			Kontroluj każdego roku lub co 6000 km				
*Wymiana co 2 lata							
Opony (☞ 3-68)			–				
* Układ kierowniczy							
* Zawieszenie przednie			–				
* Tylne zawieszenie			–				
* Śruby konstrukcyjne ramy			T	T	T	T	T
Smarowanie (☞ 3-14)			Smaruj co 1000 km				

**WSKAZÓWKA:** | - przegląd i czyszczenie, regulacja, wymiana lub smarowanie - w zależności od potrzeb; R - wymiana; T - dokręcanie

## KONTROLA PRZED JAZDĄ

Sprawdź stan motocykla przed jazdą. Upewnij się, że motocykl nie ma problemów technicznych. Upewnij się dla bezpieczeństwa własnego i pasażera, a także dla ochrony pojazdu, że motocykl jest w dobrym stanie.

### OSTRZEŻENIE

Kierowanie motocyklem z nieprawidłowymi oponami lub nieprawidłowym ciśnieniem powietrza w oponach prowadzi do utraty panowania nad pojazdem. Zwiększy to ryzyko wypadku.

Zawsze stosuj opony o rozmiarze i ciśnieniu podanym w tej instrukcji obsługi. Zawsze stosuj ciśnienie powietrza w oponach podane w rozdziale „PRZEGLĄDY I OBSŁUGA OKRESOWA”.

### OSTRZEŻENIE

Brak kontroli przed jazdą i prawidłowej obsługi motocykla zwiększa ryzyko wypadku i uszkodzenia wyposażenia.

Przed każdym użyciem motocykla dokonaj kontroli przed jazdą i upewnij się, iż motocykl jest w stanie umożliwiającym jazdę. Odniesz się do rozdziału „PRZEGLĄDY I OBSŁUGA OKRESOWA”.

### OSTRZEŻENIE

Dokonywanie przeglądu poszczególnych elementów, gdy silnik pracuje może doprowadzić do powstania poważnych obrażeń ciała. W czasie pracy silnika należy zachować szczególną ostrożność, aby ręce i elementy ubrania nie zostały wciągnięte przez ruchome części silnika.

Przed dokonaniem przeglądu należy wyłączyć silnik, wyjątkiem jest sprawdzanie wyłącznika silnika i działania przepustnicy.

PUNKTY DO SPRAWDZENIA	RODZAJ KONTROLI
Układ kierowniczy	<ul style="list-style-type: none"> <li>• Łatwość poruszania</li> <li>• Ewentualne zakłócenia w ruchu kierownicy</li> <li>• Brak luzów, właściwe zamocowanie</li> </ul>
Manetka gazu	Równomierne przekręcanie manetki i powrót do pozycji zamkniętej po jej puszczeniu
Sprzęgło (☞ 3-54)	<ul style="list-style-type: none"> <li>• Właściwy luz dźwigni</li> <li>• Równomierne działanie</li> </ul>
Hamulce (☞ 2-107, 2-109, 3-56)	<ul style="list-style-type: none"> <li>• Prawidłowe działanie dźwigni i pedału hamulca.</li> <li>• Poziom płynu w zbiorniczku powyżej linii „LOWER”</li> <li>• Właściwy luz pedału dźwigni hamulca</li> <li>• Nie występuje efekt zapowietrzenia układu hamulcowego</li> <li>• Brak wycieków płynu</li> <li>• Brak zużycia klocków hamulcowych do linii dopuszczalnego zużycia</li> </ul>
Zawieszenie (☞ 2-114)	Płynne działanie
Paliwo (☞ 2-41)	Wystarczająca ilość w zbiorniku

PUNKTY DO SPRAWDZENIA	RODZAJ KONTROLI
Łańcuch napędowy (☞ 3-49)	<ul style="list-style-type: none"> <li>• Właściwe napięcie łańcucha</li> <li>• Prawidłowa konserwacja</li> <li>• Brak uszkodzeń i nadmiernego zużycia</li> </ul>
Opony (☞ 3-68)	<ul style="list-style-type: none"> <li>• Właściwe ciśnienie</li> <li>• Wystarczający profil</li> <li>• Brak pęknięć i rys na oponach</li> </ul>
Olej silnikowy (☞ 3-28)	Właściwy poziom
Układ chłodzenia (☞ 3-43)	<ul style="list-style-type: none"> <li>• Prawidłowy poziom płynu chłodzącego</li> <li>• Szczelność układu</li> </ul>
Światła (☞ 2-26, 2-85)	Właściwe funkcjonowanie wszystkich świateł, kontrolki i wskaźników
Sygnal dźwiękowy (☞ 2-86)	Właściwe funkcjonowanie
Wyłącznik silnika (☞ 2-88)	Właściwe funkcjonowanie
Nóżka boczna / System wyłączania zapłonu (☞ 2-95)	Właściwe funkcjonowanie
Szyba osłony (GSX-8R)	Dobra widoczność

## ZESTAW NARZĘDZI

### ZESTAWIENIE

Motocykl wyposażony jest w zestaw narzędzi umieszczony pod przednim i tylnym siedziskiem.

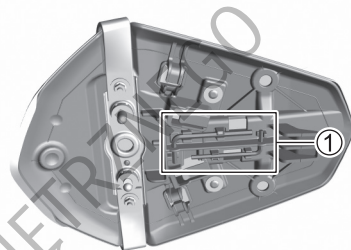
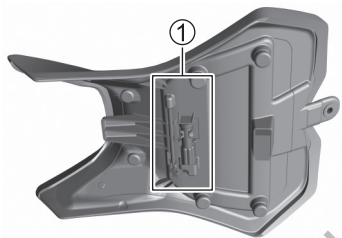

## OSŁONA (GSX-8R)

### DEMONTAŻ OSŁONY BOCZNEJ

1. Ustaw motocykl na płaskim podłożu.

2. Zdemontuj spinki. Zdemontuj dolną, środkową osłonę ①.

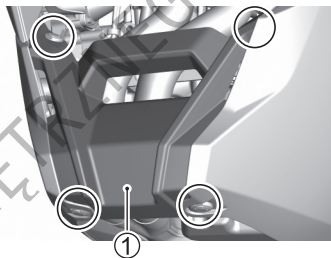

3. Zdemontuj śruby i spinki. Odepnij zaczepy i zdejmij boczne osłony ② (z prawej i lewej strony). Osłony boczne mają zaczepy znajdujące się za osłoną boczną, w miejscach oznaczonych na rysunku kółkami.

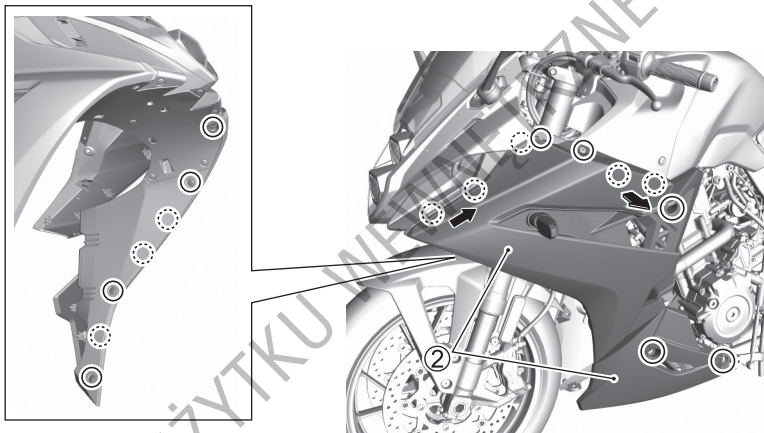



4. Odłącz złącze kierunkowskazów ③.

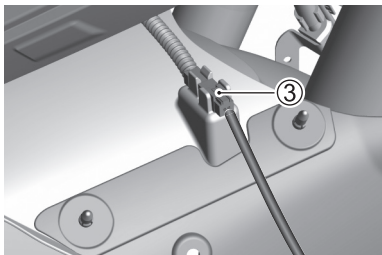

5. Zdemontuj spinki. Zdejmij boczną osłonę wewnętrzną ④ z chłodnicy.

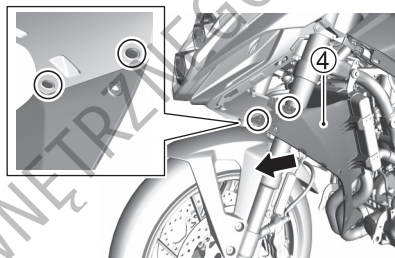

### Montaż

Zamontuj osłony boczne w odwrotnej kolejności do demontażu.

## SMAROWANIE

### PUNKTY SMAROWANIA MOTOCYKLA

Prawidłowe smarowanie współpracujących części jest ważne dla zapewnienia sprawności motocykla, długiej eksploatacji i bezpieczeństwa jazdy. Godne polecenia jest smarowanie motocykla po jeździe w deszczu, po długiej podróży lub po myciu wodą.

### UWAGA

Smarowanie włączników może je uszkodzić.

Nie używaj smaru i oleju do konserwacji włączników.

Główne miejsca, które należy smarować pokazane są poniżej.

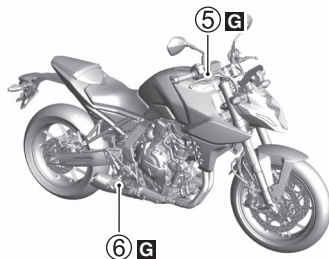
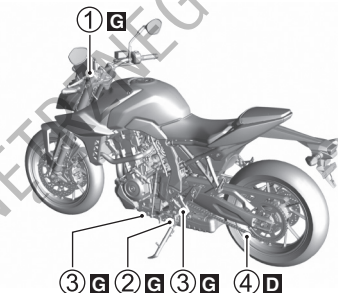

(GSX-8S)

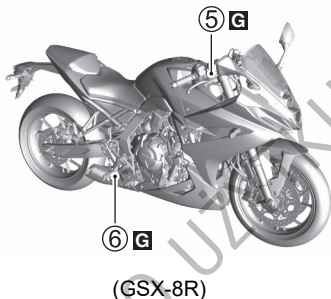
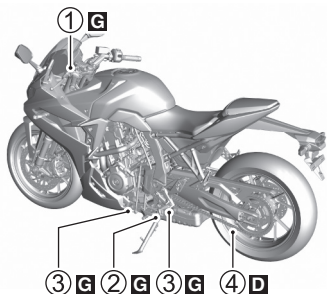

**G**..... Smar

**D**..... Spray do łańcucha

①..... Uchwyt dźwigni sprzęgła

②..... Przegub nóżki bocznej i punkty mocowania sprężyny

③..... Oś dźwigni zmiany biegów i oś podnóżka

④..... Łańcuch napędowy

⑤..... Uchwyt dźwigni hamulca

⑥..... Oś pedału hamulca i oś podnóżka

## AKUMULATOR

### OPIS

Zastosowany akumulator jest typu szczelnego i nie wymaga obsługi. Twój dealer Suzuki powinien okresowo kontrolować stan naładowania akumulatora.

Symbol przekreślonego kosza na śmieci (A) umieszczony na akumulatorze oznacza, iż zużyty akumulator powinien zostać zutylizowany niezależnie od standardowych śmieci domowych.

Chemiczny symbol „Pb” (B) wskazuje, iż akumulator zawiera więcej niż 0,004% ołowiu.

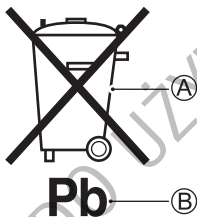

Zapewniając prawidłowe wycofanie zużytego akumulatora pomagasz zapobiegać negatywnym konsekwencjom dla środowiska i zdrowia ludzkiego, które nastąpiłyby przy nieprawidłowym złomowaniu zużytych akumulatorów. Recykling materiałów wspomaga zachowanie środowiska naturalnego. Szczegółowe informacje dotyczące odbioru zużytego akumulatora uzyskasz u swojego dealera Suzuki.

### WSKAZÓWKA:

- *Do ładowania szczelnie zamykanych akumulatorów stosuj ładowarki przeznaczone do tego typu akumulatorów.*
- *Jeśli nie jesteś w stanie naładować akumulatora, skonsultuj się z twoim autoryzowanym dealerm Suzuki.*
- *Przy wymianie akumulatora zastosuj ten sam Typ baterii MF.*
- *Jeśli motocykl nie jest używany przez dłuższy czas, doładowywuj akumulator raz w miesiącu.*

## **⚠ OSTRZEŻENIE**

Akumulator zawiera roztwór kwasu siarkowego powodującego ślepotę lub poważne oparzenia.

Nie przechylaj akumulatora przy demontażu. Pracując w pobliżu akumulatora zakładaj rękawiczki i prawidłowe wyposażenie chroniące oczy. Jeśli kwas siarkowy dostanie się do twoich oczu, natychmiast myj je w dużej ilości wody przez co najmniej 15 minut, a następnie skonsultuj się z lekarzem. Jeśli połkniesz kwas siarkowy, wypij natychmiast dużo wody, a następnie skonsultuj się z lekarzem. Jeśli kwas siarkowy zetknie się z twoją skórą lub ubraniem, zdejmij ubranie i umyj je natychmiast w dużej ilości wody. Przechowuj w miejscu niedostępnym dla dzieci.

## **⚠ OSTRZEŻENIE**

Akumulator, jego zaciski i związane z nim akcesoria zawierają ołów i jego pochodne. Ołów jest szkodliwy dla zdrowia, jeśli przedostanie się do układu krwionośnego.

Umyj dokładnie ręce, jeśli dotykałeś jakichkolwiek elementów związanych z ołowiem.

## **⚠ OSTRZEŻENIE**

Akumulator produkuje palny gaz - wodór, który może eksplodować przy kontakcie z ogniem lub iskrzeniem.

Trzymaj akumulator z dala od źródeł ognia. Nie pal tytoniu w pobliżu akumulatora.

## **⚠ OSTRZEŻENIE**

Przecieranie akumulatora suchą szmatką może, ze względu na powstające statyczne wyładowania doprowadzić do pożaru.

Aby uniknąć powstawania wyładowań elektrostatycznych, wycieraj akumulator lekko zwilżoną szmatką.

## **UWAGA**

Przekroczenie dopuszczalnego prądu ładowania akumulatora skróci jego okres użytkowania.

Nigdy nie przekraczaj zalecanego prądu ładowania akumulatora. W przypadku niejasności skonsultuj się z dealerem Suzuki.

## **DEMONTAŻ**

Aby wymontować akumulator, postępuj zgodnie z poniższą procedurą:

1. Ustaw motocykl na nóżce bocznej.
2. Wyłącz stacyjkę.
3. Zgodnie z punktem „SIEDZISKO” zdemontuj przednie i tylne siedzisko. (📄 2-109)
4. Rozłącz klemę ujemną (-) ①.
5. Rozłącz zacisk dodatni (+) ②.
6. Wyciągnij akumulator ③.

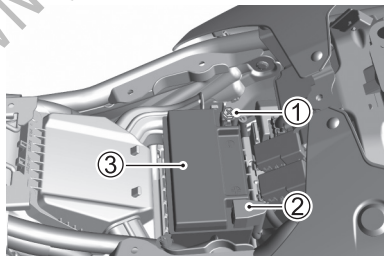

7. Zetrzyj z użyciem ciepłej wody biały nalot z klem akumulatora. Przy wystąpieniu większej korozji usuń ją drobnym papierem ściernym.

#### WSKAZÓWKA:

- Przy demontażu przewodów akumulatora pamiętaj, by wyłączyć stacyjkę i odłączyć najpierw ujemny (-) zacisk akumulatora. Montując przewody akumulatora podłącz jako pierwszy zacisk dodatni (+).
- Dokręć zaciski akumulatora, by nie było na nich luzu, a następnie załóż osłonę klemy dodatniej (+).
- Przy wymianie akumulatora skonsultuj się z dealerem Suzuki.

#### MONTAŻ

Aby zamontować akumulator:

1. Po wyczyszczeniu nanieś na klemy niewielką ilość smaru i zamontuj akumulator w odwrotnej kolejności.
2. Połącz pewnie klemy akumulatora i zamontuj osłonę.

*WSKAZÓWKA: Po podłączeniu akumulatora pamiętaj o ponownym ustawieniu wskaźnika obrotów silnika w zestawie zegarów.*

### UWAGA

Zamiana przewodów akumulatora doprowadzi do uszkodzenia systemu ładowania oraz akumulatora.

Zawsze podłączaj czerwony przewód do (+) zacisku dodatniego akumulatora, a czarny (lub czarny z białymi paskami) przewód do (-) zacisku ujemnego.

## ŚWIECA ZAPŁONOWA

### OPIS

Kontrolę lub wymianę świec zapłonowych zleć autoryzowanemu serwisowi Suzuki.

## FILTR POWIETRZA

### OPIS

Filtr powietrza musi być czysty, aby zapewnić dobre osiągi silnika i prawidłowe zużycie paliwa. Jeśli używasz motocykla w normalnych warunkach, kontroluj filtr powietrza zgodnie z tabelą przeglądów. W przypadkach, gdy motocykl jest eksploatowany w ciężkich warunkach – (np.: jazda w kurzu), czyszczenie lub wymiana wkładu filtra powietrza powinna być dokonywana częściej niż to wynika z harmonogramu przeglądów.

Aby zdemontować i skontrolować filtr powietrza, postępuj zgodnie z poniższą procedurą.



## **⚠ OSTRZEŻENIE**

Uruchamianie silnika bez wkładu filtra powietrza stwarza zagrożenie. Może dojść do cofnięcia się płomienia z silnika i w konsekwencji do zapalenia się motocykla. Przy pracy silnika bez wkładu filtrującego zanieczyszczenia mogą przedostać się do cylindra i doprowadzić do poważnego uszkodzenia silnika.

Nigdy nie należy uruchamiać silnika, gdy wkład filtra powietrza nie jest poprawnie zainstalowany.

## **UWAGA**

Zaniechanie regularnej kontroli filtra powietrza, zwłaszcza, kiedy motocykl jest brudny, zakurzony lub mokry może doprowadzić do uszkodzenia twojego motocykla. W takich warunkach może dojść do zatkania filtra powietrza i w rezultacie do uszkodzenia silnika.

Po jeździe w trudnych warunkach zawsze kontroluj wkład filtrujący. Wyczyść lub wymień wkład, jeśli zajdzie taka konieczność. Jeśli woda dostanie się do obudowy filtra powietrza, natychmiast sprawdź wkład filtra powietrza i wyczyść wnętrze obudowy.

## DEMONTAŻ

1. Zgodnie z punktem „SIEDZISKO” zdemontuj przednie i tylne siedzisko. (☞ 2-109)
2. Wymontuj akumulator zgodnie z rozdziałem „AKUMULATOR”. (☞ 3-16)
3. Odkręć śruby i zdemontuj pokrywę filtra powietrza ①.

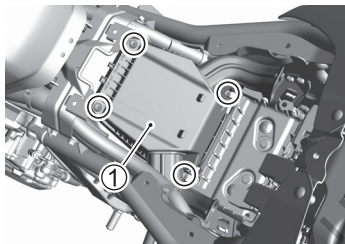

4. Zdemontuj wkład filtra powietrza ② i filtr wstępny ③.

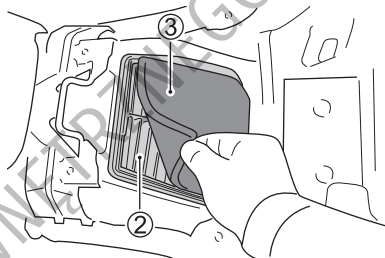

## CZYSZCZENIE WKŁADU FILTRA POWIETRZA

1. Sprawdź wkład filtra powietrza ② i filtr wstępny ③.

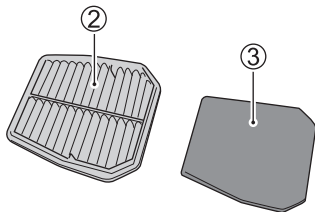

2. Skieruj wkład filtra powietrza stroną z włókniną do dołu i delikatnie go postukaj, aby usunąć brud i kurz.

3. Przy pomocy sprężonego powietrza ostrożnie przedmuchaaj element filtrujący.

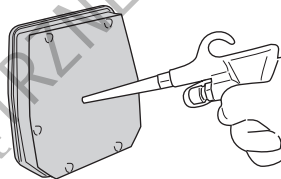

4. Sprawdź wzrokowo wkład filtra powietrza. Wymień wkład filtra powietrza, jeśli jest brudny, zatkany lub uszkodzony.

**WSKAZÓWKA:** *Wkład filtra powietrza należy przedmuchiwać tylko od strony siatki. Czyszczenie sprężonym powietrzem do wewnątrz spowoduje wciśnięcie zanieczyszczeń w pory filtra i zarazem pogorszenie jego własności.*

## Czyszczenie filtra wstępnego (pianka poliestrowa)

Myj filtr wstępny następująco:

1. Wyczyść filtr wstępny, zanurzając go w czystej nafcie (A).
2. Ściśnij filtr wstępny w dłoni i pozostaw do wyschnięcia. W tym czasie nie skręcaj ani nie wykręcaj filtra wstępnego.
3. Nasącz filtr wstępny czystym olejem (B).

**Zalecany olej:**

**Olej silnikowy odpowiednik SAE 10W-30**

4. Wyciśnij nadmiar oleju.

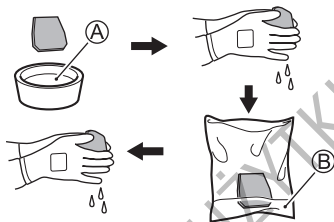

## ⚠ OSTRZEŻENIE

Nowy i przepracowany olej oraz jego rozpuszczalniki mogą być niebezpieczne. Dzieci i zwierzęta domowe mogą doznać obrażeń w wyniku połknięcia nowego lub zużytego oleju bądź jego rozpuszczalnika. Wielokrotny i długotrwały kontakt z użytym olejem prowadzi do raka skóry. Krótki kontakt z użytym olejem lub jego rozpuszczalnikiem może podrażnić skórę.

- Nowy i zużyty olej oraz rozpuszczalnik należy przechowywać z dala od dzieci i zwierząt.
- Noś koszulę z długimi rękawami i wodoodporne rękawiczki.
- Umyj mydłem, jeśli olej lub rozpuszczalnik zetknie się ze skórą.

*WSKAZÓWKA: Poddaj recyklingowi lub w odpowiedni sposób zutylizuj zużyty olej i rozpuszczalnik.*

### UWAGA

Jeśli filtr wstępny ② nie zostanie prawidłowo zainstalowany podczas zakładania pokrywy filtra powietrza ①, ciała obce mogą dostać się do silnika i spowodować jego uszkodzenie.

Zainstaluj filtr wstępny tak, aby nie został przytrzaśnięty przez pokrywę filtra powietrza.

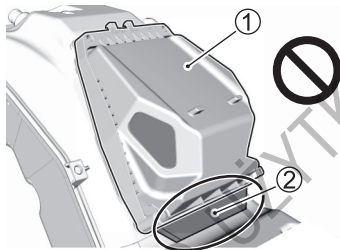

### UWAGA

Montaż rozdartego wkładu filtrującego grozi przedostaniem się zanieczyszczeń do silnika i jego uszkodzeniem.

W przypadku stwierdzenia uszkodzeń wymień wkład na nowy. Uważnie sprawdź stan elementu filtrującego.

### UWAGA

Nieprawidłowy montaż wkładu filtrującego grozi przedostaniem się zanieczyszczeń do silnika. Spowoduje to uszkodzenie silnika.

Upewnij się, że wkład filtrujący został prawidłowo zamontowany.

Zainstaluj, wykonując procedurę demontażu w odwrotnej kolejności, zwracając uwagę na następujące punkty.

- Umieść filtr wstępny ① tak, jak pokazano na rysunku.

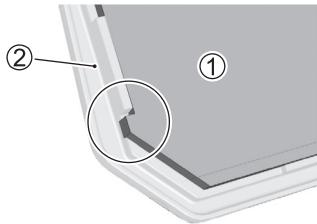

② Wkład filtra powietrza

- Zamocuj pokrywę filtra powietrza prostopadle do powierzchni filtra, tak aby filtr wstępny nie przesunął się.

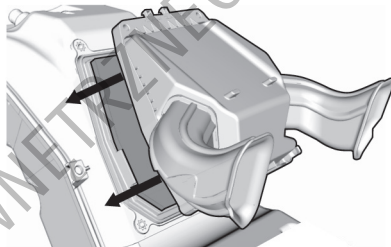

## CZYSZCZENIE KORKA SPUSTOWEGO FILTRA POWIETRZA

### Demontaż

Corocznie sprawdź, czy w rurce spustowej filtra umieszczonej w dolnej części obudowy filtra powietrza nie nagromadziła się woda oraz olej. Przy nagromadzeniu się zanieczyszczeń i wody zdemontuj rurkę spustową filtra powietrza ① i usuń nagromadzone zanieczyszczenia oraz wodę.

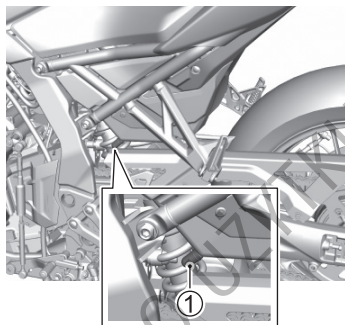

### Montaż

Zamontuj pewnie rurkę spustową filtra powietrza.

## OLEJ SILNIKOWY

### OPIS

Trwałość silnika zależy od ilości i jakości oleju. Codzienna kontrola poziomu oleju i regularna wymiana należą do najważniejszych prac przeglądowych.

*WSKAZÓWKA: Przed uzupełnieniem, spuszczeniem lub wymianą oleju silnikowego czytaj uwagi na opakowaniu oleju oraz zalecenia w tym rozdziale.*

## WYBÓR OLEJU SILNIKOWEGO

Suzuki zaleca stosowanie oryginalnego oleju Suzuki lub oleju ekwiwalentnego.

### < Oryginalny olej Suzuki >

Olej	Standard	SAE	JASO
ECSTAR R9000		10W-40	MA
ECSTAR R7000		10W-40	MA
ECSTAR R5000		10W-40	MA

### < Zamienny olej silnikowy >

Zamienny olej silnikowy oznacza olej spełniający następujące standardy.

SAE	API	JASO
10W-40	SJ, SL, SM lub SN	MA (MA1, MA2)

API: Amerykański Instytut Nafty

JASO: Japońska Organizacja Standardów Samochodowych





## Energy Conserving

Suzuki nie zaleca stosowania olejów oznaczonych „ENERGY CONSERVING” lub „RESOURCE CONSERVING”. Niektóre oleje silnikowe o oznaczeniu wg API SJ, SL, SM lub SN posiadają oznaczenie „Energy Conserving” lub „Resource Conserving”. Stosowanie takich olejów może negatywnie wpłynąć na żywotność silnika i działanie sprzęgła.

API SJ, SL, SM lub SN



Zalecane

API SJ, SL lub SM



API SN



Niezalecane

## JASO T903

Standard JASO T903 jest indeksem oznaczającym olej silnikowy do 4-suwowych motocykli i ATV. W pojazdach tych olej silnikowy smaruje sprzęgło i skrzynię biegów. JASO T903 określa wymagania dla sprzęgieł i przekładni.

Istnieją dwa rodzaje oleju: MA (MA1, MA2) oraz MB. Przykładowe oznaczenie pojemnika na olej klasy MA jest następujące.

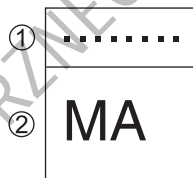

- ① Kodowe oznaczenie koncernu sprzedającego olej
- ② Klasyfikacja oleju

## KONTROLA POZIOMU OLEJU SILNIKOWEGO

Poziom oleju silnikowego sprawdź następująco:

1. Na płaskim podłożu ustaw motocykl na nóżce bocznej.
2. Uruchom silnik i pozostaw pracujący na wolnych obrotach przez 3 minuty.
3. Zatrzymaj silnik i odczekaj trzy minuty na bocznej nóżce.
4. Ustaw motocykl pionowo i skontroluj, czy poziom oleju w okienku kontrolnym umieszczonym z prawej strony silnika znajduje się pomiędzy oznaczeniami F (górny poziom) ① i L (dolny poziom) ②.

Jeśli olej jest powyżej oznaczenia F (górny poziom) ① lub poniżej L (dolny poziom) ②, skoryguj poziom oleju, by zawierał się pomiędzy F i L.

- Jeśli olej jest poniżej oznaczenia L (dolny poziom) ②, uzupełnij poziom oleju.
- Jeśli olej jest powyżej oznaczenia F (górny poziom) ①, spuść olej by uzyskać prawidłowy poziom. W celu uzyskania

informacji na temat spuszczenia oleju skonsultuj się z dealerm Suzuki.

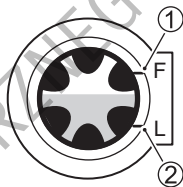

### **▲ PRZESTROGA**

Rura wydechowa, tłumik oraz silnik rozgrzewają się podczas pracy silnika i pozostają gorące po jego wyłączeniu. Dotykanie ich zanim ostygną może spowodować oparzenia.

Dokonując przeglądu sąsiadujących części zaczekaj, aż rura wydechowa, tłumik oraz silnik wystarczająco wystygną, by można było ich dotknąć przed rozpoczęciem prac.

## **UWAGA**

**Uruchamianie silnika ze zbyt małym lub zbyt dużym poziomem oleju silnikowego doprowadzić może do uszkodzenia silnika.**

**Ustaw motocykl na płaskim podłożu. Przed każdym użyciem motocykla kontroluj poziom oleju silnikowego w okienku kontrolnym. Upewnij się, że poziom oleju znajduje się powyżej oznaczenia „L” (niski) i nie wyżej niż „F” (pełny).**

*WSKAZÓWKA: Jeśli potrząsniesz motocyklem przed sprawdzeniem poziomu oleju, możesz nie być w stanie sprawdzić prawidłowej ilości.*

## UZUPEŁNIENIE POZIOMU OLEJU

Aby uzupełnić poziom oleju silnikowego postępuj wg następującej procedury.

1. Silnik motocykla ustawionego na płaskim terenie pozostaw pracujący na wolnych obrotach przez 3 minuty, a następnie wyłącz silnik.
2. Odczekaj trzy minuty i następnie odkręć korek wlewu oleju ③.

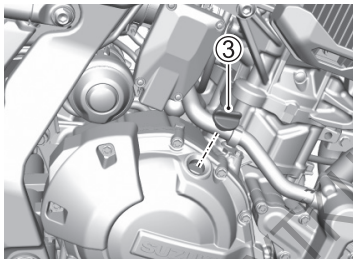

3. Trzymaj motocykl pionowo i uzupełnij olej, by jego poziom w okienku kontrolnym znajdował się pomiędzy oznaczeniami F (górny poziom) ① i L (dolny poziom) ②.
4. Zakręć pewnie korek wlewu oleju ③.

## **⚠ OSTRZEŻENIE**

**Dzieci i zwierzęta mogą się zatruć połokając olej lub jego związki.**

**Oleje należy trzymać z dala od dzieci i zwierząt.**

## **⚠ OSTRZEŻENIE**

Wielokrotny, długi kontakt skóry ze użytym olejem silnikowym może prowadzić do raka skóry. Nawet krótkotrwały kontakt z olejem prowadzić może do podrażnienia skóry.

Przy wymianie oleju należy stosować ubranie ochronne z długim rękawem i wodoodporne rękawice (np. do zmywania naczyń) Miejsca na ciele zabrudzone olejem należy dokładnie umyć mydłem. Zabrudzone olejem odzież i tekstylia wymagają wyprania. Zużyty olej oraz filtr oleju należy w odpowiedni sposób zutylizować.

## **UWAGA**

Zanieczyszczenia, które przedostaną się do wlewu oleju mogą uszkodzić silnik.

Sprawdź, czy na pojemniku z olejem nie ma kurzu, błota i innych zanieczyszczeń i upewnij się, że zanieczyszczenia nie przedostaną się przez wlew oleju.

*WSKAZÓWKA: Zetrzyj dokładnie rozlany olej.*

## WYMIANA OLEJU SILNIKOWEGO I FILTRA OLEJU

Wymień olej i filtr oleju w zaplanowanym czasie. Aby łatwo spuścić olej, powinien on być zawsze wymieniany przy ciepłym silniku. Procedura wymiany oleju jest następująca:

1. Ustaw motocykl na nóżce bocznej.
2. Odkręć korek wlewu oleju ③.
3. (GSX-8R)

Zdemontuj lewą osłonę boczną zgodnie z instrukcjami podanymi w sekcji „DEMONTAŻ OSŁONY BOCZNEJ”. (👉 3-11)

4. Odkręć umieszczoną w dolnej części miski olejowej śrubę spustową oleju ④ wraz z uszczelką ⑤ i spuść do stosownego pojemnika olej silnikowy.

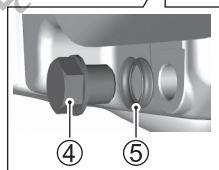
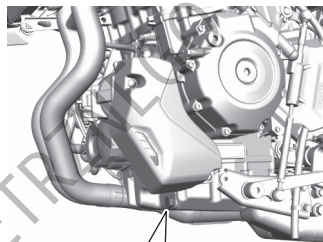

(GSX-8S)



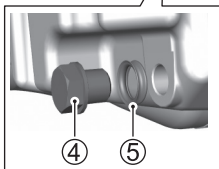
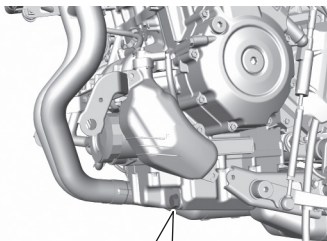

(GSX-8R)

## **▲ PRZESTROGA**

Gorący olej silnikowy oraz rura wydechowa mogą cię oparzyć.

Przed spuszczeniem oleju zaczekaj, aż korek spustowy oleju i rura wydechowa ostygną na tyle, byś mógł dotknąć ich gołą ręką.

## **UWAGA**

Uruchamianie silnika podczas spuszczenia oleju prowadzić będzie do zerwania filmu olejowego i uszkodzenia silnika.

Podczas wymiany oleju nie korzystaj z przycisku rozrusznika elektrycznego.

### **WSKAZÓWKA:**

- Zużyty olej należy w odpowiedni sposób zutylizować.
- Przed rozpoczęciem prac upewnij się, że w pojemniku z olejem i na powierzchni montażowej filtra oleju nie ma kurzu, błota lub innych zanieczyszczeń.

5. Filtr oleju ⑥ odkręć przy pomocy nasadowego klucza Suzuki lub klucza „opaskowego” o odpowiedniej średnicy.

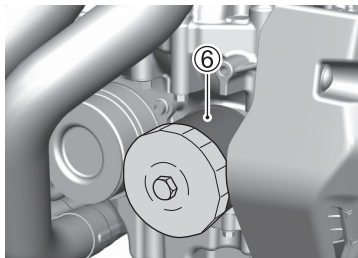

(GSX-8S)

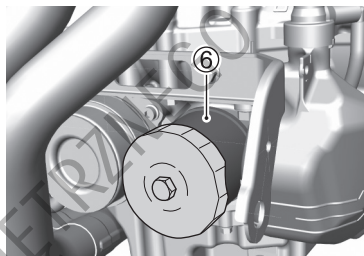

(GSX-8R)

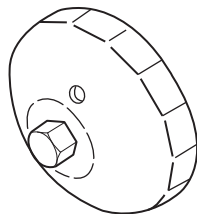

Możesz zamówić u dealera Suzuki:  
Klucz do filtra oleju (Nr kat. 09915-40620)

6. Płaszczyznę przylegania uszczelki filtra  
⑦ przetrzyj czystą szmatką.

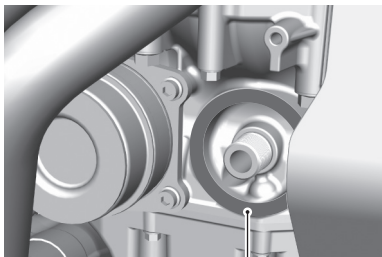

⑦  
(GSX-8S)

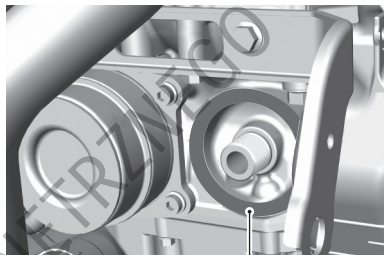

⑦  
(GSX-8R)

7. Uszczelkę gumową filtra ⑧ zwilż odrobiną oleju silnikowego.

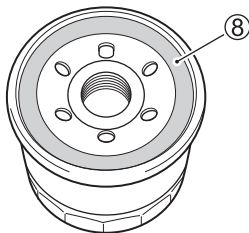

8. Dokręć ręką nowy filtr oleju, aż do zetknięcia uszczelki filtra z silnikiem (do wycucia lekkiego oporu).

## **UWAGA**

Zastosowanie filtra oleju o nieprawidłowej konstrukcji lub specyfikacji gwintu doprowadzić może do wycieków oleju i uszkodzenia silnika.

Należy stosować wyłącznie oryginalny filtr oleju SUZUKI przeznaczony do twojego motocykla.

*WSKAZÓWKA: W celu właściwego dokręcenia filtra oleju ważne jest dokładne ustalenie pozycji, w której uszczelka filtra zaczyna stykać się z powierzchnią silnika.*

9. Zaznacz górny punkt na nasadkowym kluczu do filtra oleju lub na filtrze oleju. Przy pomocy klucza do filtra oleju dokręć filtr o dwa obroty lub z przewidzianym momentem.

Moment dokręcenia filtra oleju:  
20 Nm (2,0 kGm)



↓  
W miejscu, gdy uszczelka filtra styka się z powierzchnią montażową.

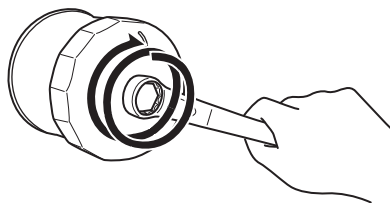

Dokręć dwa obroty lub ze specyfikowanym momentem.

10. Uszczelkę śruby spustowej ⑤ wymień na nową. Wkręć ponownie śrubę spustową ④ zaopatrzoną w nową uszczelkę ⑤. Kluczem dynamometrycznym dokręć śrubę spustową. Wlej 3500 ml nowego oleju i zakręć korek wlewowy. Pamiętaj zawsze o stosowaniu właściwego oleju silnikowego, opisanego w punkcie „WYBÓR OLEJU SILNIKOWEGO” na stronie 3-28.

Moment dokręcenia śruby spustowej:  
23 Nm (2,3 kGm)

*WSKAZÓWKA: Przy wymianie oleju i pozostawieniu starego filtra oleju niezbędne będzie ok. 3000 ml oleju silnikowego.*

## UWAGA

**Silnik może zostać uszkodzony, gdy zastosujesz olej niezgodny ze specyfikacją Suzuki.**

**Pamiętaj o stosowaniu właściwego oleju silnikowego, opisanego w punkcie „WYBÓR OLEJU SILNIKOWEGO”.**

11. Postaw motocykl na zewnątrz i uruchom silnik. Pozostaw silnik na wolnych obrotach przez 3 minuty.
12. Wyłącz silnik i odczekaj trzy minuty. Trzymając prosto motocykl sprawdź ponownie poziom oleju w okienku kontrolnym. Jeżeli poziom oleju znajduje się poniżej linii „L”, to uzupełnij jego poziom do linii „F”. Sprawdź silnik wokół śruby spustowej i filtra oleju pod kątem wycieków.

*WSKAZÓWKA: Jeśli nie dysponujesz specjalnym kluczem do odkręcania filtra oleju zleć wymianę filtra autoryzowanemu serwisowi Suzuki.*

## PŁYN CHŁODZĄCY

### OPIS

Płyn chłodzący należy wymieniać okresowo. Wymieniaj go w prawidłowych interwałach zgodnie z planem przeglądów. W kwestii wymiany płynu chłodzącego skonsultuj się z dealerem Suzuki.

## DOBÓR PŁYNU CHŁODZĄCEGO

Płyn używany do chłodnicy powinien być odporny na zamarzanie i należy go używać nawet, gdy temperatura otoczenia jest wyższa niż 0°C. Dlatego należy stosować płyn chłodzący, nawet jeśli temperatura w twoim regionie nie spada poniżej temperatury zamarzania.

Stosuj do układu chłodzenia „SUZUKI SUPER LONG LIFE COOLANT” lub „SUZUKI LONG LIFE COOLANT”. Jeśli płyny te są niedostępne użyj niezamarzającego płynu na bazie glikolu odpowiedniego do aluminiowej chłodnicy, wymieszanego z wodą destylowaną w stosunku 50 : 50.

Maksymalna ilość roztworu: 1830 ml

50%	Woda destylowana	915 ml
	Płyn chłodzący	915 ml

**Suzuki super long life coolant (niebieski)**  
SUZUKI SUPER LONG LIFE COOLANT jest gotowym do użycia i od razu prawidłowo wymieszanym płynem do chłodnicy. Jeśli poziom płynu chłodzącego spada uzupełnij go tylko płynem SUZUKI SUPER LONG LIFE COOLANT. Przy wymianie płynu nie ma potrzeby rozcieńczania SUZUKI SUPER LONG LIFE COOLANT.

## OSTRZEŻENIE

Niewłaściwe obchodzenie się z płynem chłodzącym może zaszkodzić tobie i motocyklowi.

Przed rozpoczęciem prac przeczytaj uważnie ostrzeżenia na pojemniku z płynem. W przypadku niejasności skonsultuj się z dealerem Suzuki.

### WSKAZÓWKA:

- *Przed rozpoczęciem prac z płynem chłodzącym przeczytaj uważnie ostrzeżenia na pojemniku z płynem i w tym rozdziale.*
- *Roztwór 50% płynu chłodzącego zabezpieczy system chłodzenia przed zamrożeniem do temperatury  $-31^{\circ}\text{C}$ . W przypadku, gdyby motocykl był użytkowany w temperaturze poniżej  $-31^{\circ}\text{C}$ , ilość płynu chłodzącego w roztworze należy zwiększyć do 55% lub 60%. Zawartość płynu nie powinna przekraczać 60%.*



## KONTROLA POZIOMU PŁYNU CHŁODZĄCEGO

Przy zimnym silniku przeprowadź kontrolę zgodnie z następującą procedurą.

1. Ustaw motocykl na płaskim podłożu.
2. Trzymaj motocykl prosto i sprawdź, czy poziom płynu chłodzącego leży pomiędzy liniami F (górny poziom) ① i L (dolny poziom) ②.

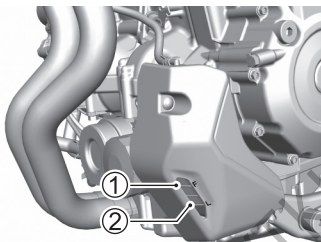

(GSX-8S)

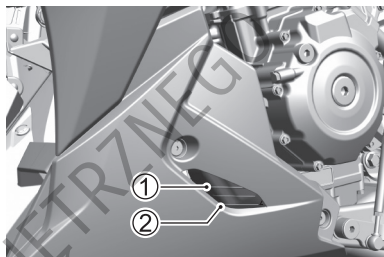

(GSX-8R)

### WSKAZÓWKA:

- *Widoczny ubytek płynu chłodzącego może wskazywać na wycieki z chłodnicy lub przewodów. Powinieneś skontrolować swój motocykl u dealera Suzuki.*
- *Jeśli zbiorniczek wyrównawczy płynu chłodzącego jest pusty, sprawdź poziom płynu w chłodnicy.*
- *Uzupelnij płynem chłodzącym. Nie używaj wody studziennej lub zwykłej wody.*
- *W kwestii wymiany płynu chłodzącego skonsultuj się z dealerem Suzuki.*

## ABY UZUPEŁNIĆ POZIOM PŁYNU CHŁODZĄCEGO

Aby uzupełnić poziom płynu chłodzącego:

1. Ustaw motocykl na płaskim podłożu.
2. (GSX-8S)  
Odkręć śruby i zdemontuj pokrywę ①.

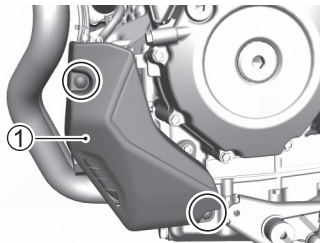

3. (GSX-8R)  
Zdemontuj lewą osłonę boczną zgodnie z instrukcjami podanymi w sekcji „DEMONTAŻ OSŁONY BOCZNEJ”. (👉 3-11)

4. Zdejmij korek zbiornika wyrównawczego ②.
5. Trzymając motocykl prosto przez otwór wlewowy zbiornika dolej prawidłowy płyn chłodzący do osiągnięcia linii F ③. Patrz „PŁYN CHŁODZĄCY” na stronie 3-43.

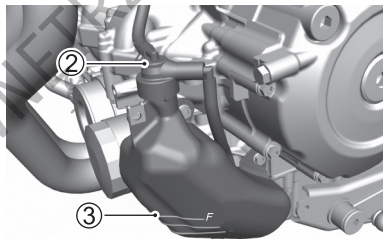

(GSX-8S)

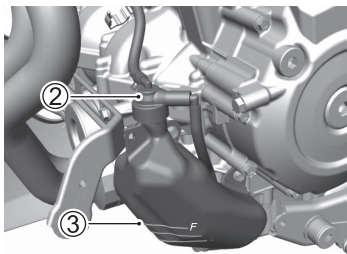

(GSX-8R)

**WSKAZÓWKA:**

- *Dolewanie wyłącznie wody do płynu chłodzącego zmniejszy efektywność jego działania.*
- *Uzupełniaj poziom cieczy chłodzącej przy wykorzystaniu specyfikowanego płynu.*

## **⚠ OSTRZEŻENIE**

**Płyn chłodzący jest szkodliwy lub trujący przy połknięciu lub wdychaniu. Płyn ten może być trujący dla zwierząt.**

**Nie pij płynu chłodzącego ani jego roztworów. Jeżeli zostanie połknięty, nie wywoływać wymiotów. Należy wówczas jak najszybciej skontaktować się z lekarzem. Unikaj wdychania oparów płynu chłodzącego. Jeśli to nastąpi wyjdź na świeże powietrze. Jeśli płyn chłodzący dostanie się do oczu, spłucz je wodą i skonsultuj się z lekarzem. Po kontakcie z płynem umyj dokładnie ręce. Płyn przechowuj w bezpiecznym miejscu z dala od dzieci i zwierząt domowych.**

## **⚠ OSTRZEŻENIE**

Odkręcenie korka chłodnicy przy gorącym silniku może spowodować rozprysk płynu chłodzącego i prowadzić do oparzeń.

Uzupełnij płyn chłodzący zdejmując korek zbiornika wyrównawczego. Nie odkręcaj korka chłodnicy.

## **UWAGA**

Rozlanie płynu chłodzącego na lakierowane części może spowodować uszkodzenie lakieru.

Należy bardzo uważać przy wlewaniu płynu do chłodnicy. W przypadku rozlania należy natychmiast rozlany płyn wytrzeć.

## **KONTROLA PRZEWODÓW UKŁADU CHŁODZENIA**

Kontroluj przewody układu chłodzenia pod kątem pęknięć, uszkodzeń i wycieków płynu chłodzącego. Przy stwierdzeniu jakichkolwiek nieprawidłowości zwróć się do twojego dealera Suzuki o wymianę przewodu na nowy.

## WOLNE OBROTYSILNIKA

### KONTROLA

Skontroluj wolne obroty silnika. Przy silniku rozgrzanym do normalnej temperatury pracy obroty powinny wynosić 1200 – 1400 obr/min.

*WSKAZÓWKA: Jeśli obroty nie zawierają się w specyfikowanym zakresie, zwróć się do autoryzowanego serwisu Suzuki po pomoc.*

## ŁAŃCUCH NAPĘDOWY

### OPIS

Motocykl ten posiada łańcuch bez spinki wykonany ze specjalnych materiałów. Łańcuch nie posiada ogniwa łączącego. W przypadku zużycia polecamy wymianę łańcucha w serwisie u autoryzowanego dealera Suzuki.

Przed każdą jazdą należy sprawdzać stan i naciąg łańcucha napędowego. Zawsze postępuj zgodnie z poniższą procedurą kontroli i obsługi łańcucha napędowego.

### OSTRZEŻENIE

Jazda ze zużytym lub nieprawidłowo naciągniętym łańcuchem może prowadzić do wypadku.

Kontroluj, reguluj i smaruj łańcuch prawidłowo i przed każdą jazdą zgodnie ze wskazówkami podanymi poniżej.

## KONTROLA ŁAŃCUCHA NAPĘDOWEGO

Podczas regularnych przeglądów trzeba sprawdzać łańcuch ze względu na:

- Luźne sworznie
- Uszkodzenia rolek
- Wysuszenie lub pordzewienie ogniw
- Zgniecenie lub zatarcie się ogniw
- Nadmierne zużycie
- Nieprawidłowy naciąg łańcucha

W przypadku wystąpienia jakichkolwiek nieprawidłowości w działaniu łańcucha napędowego należy niezwłocznie (w przypadku, gdy wiesz jak to zrobić) usunąć usterkę.

Jeśli to konieczne skonsultuj się z twoim dealerem Suzuki.

Zużycie łańcucha oznacza zwykle również zużycie kół zębatych. Skontroluj zębatki pod kątem:

- Nadmiernego zużycia zębów
- Wyłamania lub uszkodzenia zębów
- Poluzowania śrub zębatek

Jeśli zauważysz którykolwiek z tych problemów z zębatkami, skonsultuj się z twoim dealerem Suzuki.

## OSTRZEŻENIE

**Nieprawidłowo wykonana wymiana łańcucha obniża bezpieczeństwo. Niedokładnie zainitowane ogniwo łączące lub założona spinka mogą rozłączyć się i doprowadzić do wypadku lub poważnego uszkodzenia silnika.**

**Nie stosuj łańcucha ze spinką. Wymiana łańcucha wymaga zastosowania narzędzia specjalnego oraz wysokiej jakości łańcucha bez spinki. Zwróć się do autoryzowanego serwisu Suzuki o wykonanie tej pracy.**

## **CZYSZCZENIE I SMAROWANIE ŁAŃCUCHA NAPĘDOWEGO**

Czyść i smaruj łańcuch napędowy korzystając z następującej procedury.

1. Usuń z łańcucha wszelkie zanieczyszczenia. Zachowaj ostrożność, by nie uszkodzić pierścieni uszczelniających.
2. Do czyszczenia stosuj dedykowany środek, wodę lub neutralny detergent i miękką szczotkę. Nawet miękka szczotka może uszkodzić uszczelniacze. Zachowaj ostrożność, by nie uszkodzić pierścieni uszczelniających.

## **UWAGA**

**Nieprawidłowe czyszczenie łańcucha doprowadzić może do uszkodzenia pierścieni uszczelniających i zniszczenia łańcucha.**

- **Nie używaj lotnych rozpuszczalników takich jak rozcieńczalniki do lakieru, nafta lub benzyna.**
- **Nie używaj myjek ciśnieniowych do mycia łańcucha.**
- **Nie używaj szczotki drucianej do czyszczenia łańcucha.**

3. Wytrzyj łańcuch po czyszczeniu.
4. Do smarowania użyj sprayu do łańcuchów lub oleju o wysokiej lepkości (#80 – 90).

## **UWAGA**

**Niektóre środki do czyszczenia łańcucha zawierają rozpuszczalniki i dodatki, które mogą uszkodzić uszczelniacze łańcucha.**

**Stosuj do smarowania spraye przeznaczone do łańcuchów z o-ringami.**

5. Smaruj obydwie strony ogniw łańcucha.
6. Po smarowaniu zetrzyj resztki smaru łańcuchowego z sąsiadujących elementów.

## **REGULACJA ŁUZU ŁAŃCUCHA NAPĘDOWEGO**

Przed każdą jazdą kontroluj luz łańcucha napędowego. Ustaw motocykl na nóżce bocznej. Zmierz luz łańcucha napędowego na środku między rolką łańcucha, a środkiem tylnej zębatki. W przypadku, gdy zmierzona wartość nie mieści się w granicach 20 – 30 mm luzu, należy go wyregulować.

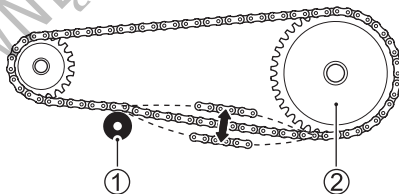

20 – 30 mm

- ① Rolka łańcucha
- ② Tylna zębatka



## **⚠️ OSTRZEŻENIE**

Nadmierny luz łańcucha może spowodować jego spadnięcie, powodując wypadek lub poważne uszkodzenie motocykla.

Kontroluj i reguluj naciąg łańcucha napędowego przed każdą jazdą.

## **⚠️ PRZESTROGA**

Gorąca rura wydechowa lub tłumik może cię oparzyć. Jeszcze jakiś czas po wyłączeniu silnika rura wydechowa lub tłumik są wystarczająco gorące, aby spowodować oparzenie po dotknięciu.

Przed regulacją łańcucha zaczekaj, aż rura wydechowa lub tłumik motocykla ostygnie.

Aby sprawdzić i wyregulować luz łańcucha postępuj zgodnie z poniższą procedurą:

1. Ustaw motocykl na nóżce bocznej.
2. Poluzuj nakrętkę osi ①.

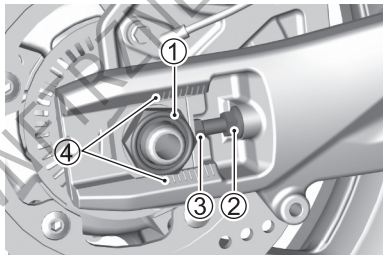

3. Poluzuj nakrętki kontruujące ② – prawą i lewą.
4. Obracaj śruby regulacyjne ③ (prawą i lewą), aż luz łańcucha osiągnie przedział 20–30 mm w połowie odległości między rolką łańcucha, a tylną zębatką.

5. Podczas regulacji naciągu łańcucha zębatka zdawcza przy silniku musi być w jednej osi z zębatką tylnego koła. Dla ułatwienia tej procedury na wahaczu i naciągach łańcucha wykonane są oznaczenia ④, które powinny być użyte jako punkty odniesienia dla każdej strony.
6. Dokręć pewnie nakrętkę osi ①.
7. Po skończonej operacji sprawdź ponownie luz łańcucha i w razie potrzeby popraw regulację.
8. Dokręć nakrętki zabezpieczające ②.

Moment dokręcenia nakrętki tylnej osi:  
100 Nm (10,2 kGm)

Moment dokręcenia przeciwnakrętki naciągu łańcucha:  
22 Nm (2,2 kGm)

*WSKAZÓWKA: Nie reguluj łańcucha poza zakresem regulacyjnym ④. Wymień łańcuch przed osiągnięciem dopuszczalnego zużycia.*

## SPRZĘGŁO

### REGULACJA LUZU LINKI SPRZĘGŁA

Przy każdym przeglądzie wyreguluj luz linki sprzęgła przy pomocy śruby regulacyjnej. Luz linki sprzęgła powinien wynosić 10 – 15 mm, przy pomiarze na uchwycie dźwigni sprzęgła, zanim sprzęgło zostanie wysprzęglone. Jeśli stwierdzisz nieprawidłowy luz dźwigni sprzęgła przeprowadź następującą regulację:

1. Zsuń gumową osłonę ①.
2. Poluzuj przeciwnakrętkę ②.
3. Śrubą regulacyjną ③ dźwigni sprzęgła ustaw specyfikowany luz dźwigni.
4. Po zakończeniu regulacji dokręć przeciwnakrętkę ②.
5. Nasuń ponownie gumową osłonę ① śruby regulacyjnej.

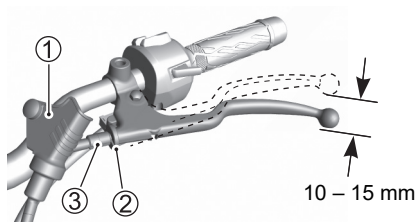

(GSX-8S)

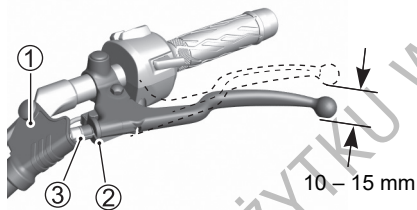

(GSX-8R)

**WSKAZÓWKA:** Jeśli powyżej opisana regulacja luzu dźwigni sprzęgła nie powiedzie się, skonsultuj się z twoim dealerem Suzuki.

## HAMULCE

### OPIS

Ten motocykl ma przednie i tylne hamulce tarczowe.

## OSTRZEŻENIE

Zaniedbanie prawidłowej kontroli lub obsługi układu hamulcowego może zwiększyć ryzyko twojego wypadku.

**Sprawdź układ hamulcowy przed każdą jazdą zgodnie ze wskazówkami zawartymi w rozdziale „KONTROLA PRZED JAZDĄ”. Przeglądu układu hamulcowego dokonuj zgodnie z grafiką przeglądów.**

*WSKAZÓWKA: Jazda w błocie, wodzie, piachu lub innych ekstremalnych warunkach może przyspieszyć zużycie hamulców. Jeśli jeździsz twoim motocyklem w takich warunkach, hamulce należy kontrolować częściej niż jest to zalecane w PLANIE PRZEGLĄDÓW.*

## KONTROLA PRZEWODÓW HAMULCOWYCH

Skontroluj przewody hamulcowe i połączenia przewodów oraz szczelność układu. Jeśli stwierdzisz którykolwiek z tych problemów, zwróć się do twojego dealera Suzuki o wymianę przewodu hamulcowego na nowy.

## PŁYN HAMULCOWY

Kontroluj poziom płynu hamulcowego w obu zbiorniczkach: przednim i tylnym. Jeżeli poziom w jednym ze zbiorniczków jest poniżej dolnego oznaczenia ①, sprawdź stan zużycia klocków hamulcowych oraz szczelność układu hamulcowego.

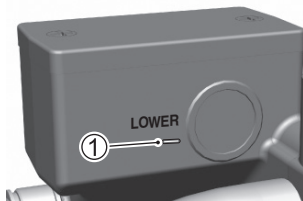

PRZÓD

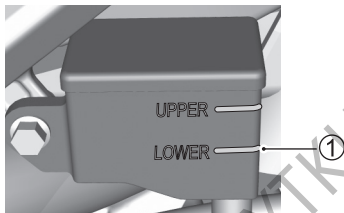

TYŁ

## ⚠ OSTRZEŻENIE

Płyn hamulcowy w przewodach stopniowo wchłania wilgoć. Woda obniża temperaturę wrzenia płynu i może prowadzić do korozji elementów układu hamulcowego (włącznie z układem ABS). Wrzący płyn hamulcowy lub usterka układu hamulcowego (włącznie z układem ABS) mogą prowadzić do wypadku.

Aby zachować właściwe parametry układu hamulcowego, wymieniaj płyn hamulcowy co dwa lata.

## **⚠ OSTRZEŻENIE**

Widoczny ubytek płynu hamulcowego wskazywać może na wycieki w układzie hamulcowym. Niewystarczająca ilość płynu hamulcowego może skutkować nieprawidłowym funkcjonowaniem hamulców i prowadzić do wypadku.

Powinieneś skontrolować swój motocykl u dealera Suzuki.

## **⚠ OSTRZEŻENIE**

Zastosowanie innego niż DOT4 płynu hamulcowego lub płynu nalanego z nieuszczelnego pojemnika może prowadzić do uszkodzenia układu hamulcowego i wypadku.

Wyczyść pokrywę zbiornika płynu przed odkręceniem. Stosuj wyłącznie płyn hamulcowy DOT4 uzupełniany jedynie ze szczelnego pojemnika. Nigdy nie stosuj innego płynu i nie mieszaj płynu DOT3 i DOT4 z innymi płynami.

## **⚠ OSTRZEŻENIE**

Zanieczyszczenia, które przedostaną się do zbiorniczka płynu hamulcowego mogą spowodować usterkę układu hamulcowego.

Przy uzupełnianiu płynu hamulcowego, oczyść zbiorniczek wokół pokrywy przed jej otwarciem.

## **⚠ OSTRZEŻENIE**

Płyn hamulcowy jest szkodliwy przy połknięciu i kontakcie ze skórą. Płyn ten może być trujący dla zwierząt.

Jeżeli zostanie połknięty, nie wywoływać wymiotów. Należy wówczas jak najszybciej skontaktować się z lekarzem. Jeśli płyn hamulcowy dostanie się do oczu, spłucz je wodą i poszukaj pomocy medycznej. Po kontakcie z płynem umyj dokładnie ręce. Płyn przechowuj w bezpiecznym miejscu z dala od dzieci i zwierząt domowych.

## **UWAGA**

Rozlany płyn hamulcowy uszkodzić może elementy lakierowane i wykonane z tworzywa sztucznego.

Należy unikać uzupełniania płynu hamulcowego w obrębie powierzchni lakierowanych lub części z tworzywa sztucznego. Rozlany płyn hamulcowy zetrzyj natychmiast.

## KŁOCKI HAMULCOWE

Przy kontroli klocków hamulcowych sprawdź, czy zużycie nie osiągnęło dopuszczalnej linii zużycia ①. Jeśli przednie lub tylne klocki osiągną dopuszczalny limit zużycia należy je wymieniać na nowe parami.

Po wymianie przednich lub tylnych klocków hamulcowych uruchom kilkakrotnie hamulec. Zapewni to prawidłowe ułożenie się klocków hamulcowych.

Jeździj ostrożnie, gdyż nowe klocki hamulcowe działają z inną skutecznością.

**WSKAZÓWKA:** Nie należy uruchamiać hamulców, jeżeli klocki hamulcowe nie są zamontowane. Ponowne wciśnięcie tłoków jest wówczas trudne. Może również dojść do wycieku płynu hamulcowego.

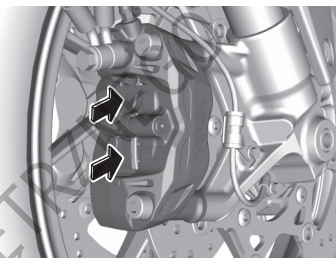

PRZÓD

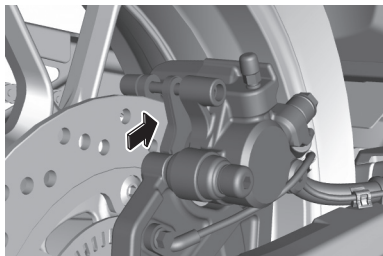

TYŁ



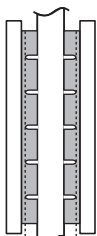

PRZÓD

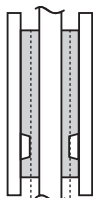

TYŁ

## ⚠ OSTRZEŻENIE

Zaniedbanie kontroli, obsługi lub wymiany klocków hamulcowych zgodnie z zaleceniem zwiększy twoje ryzyko wypadku.

Zlecaj wymianę klocków hamulcowych autoryzowanemu serwisowi. Pamiętaj o regularnej, przeprowadzanej wg zaleceń kontroli i obsłudze klocków hamulcowych.

## ⚠ OSTRZEŻENIE

Wymiana pojedynczego klocka hamulcowego doprowadzi do nierównomiernego działania hamulca i może zwiększyć ryzyko twojego wypadku.

Wymieniaj bezwzględnie klocki jako zestaw.

## **⚠️ OSTRZEŻENIE**

Jeśli rozpoczynasz jazdę tym motocyklem po naprawie układu hamulcowego lub wymianie klocków hamulcowych bez kilkukrotnego naciśnięcia dźwigni lub pedału hamulca, jego działanie może być mało skuteczne i doprowadzić do wypadku.

Po naprawie układu hamulcowego lub wymianie klocków hamulcowych jazdę można rozpocząć dopiero po kilkukrotnym naciśnięciu dźwigni i pedału hamulca gwarantującym prawidłowe ułożenie się klocków względem tarczy hamulcowej. Zapewni to prawidłowy skok obydwu dźwigni hamulcowych i pewne działanie hamulców.

## **REGULACJA POŁOŻENIA PEDAŁU HAMULCA TYLNEGO**

Należy przestrzegać prawidłowego położenia pedału hamulca. Niewłaściwe położenie pedału spowoduje przyspieszone zużycie klocków i tarczy hamulcowej.

Regulacja położenia pedału hamulca tylnego przebiega w następujący sposób:

1. Poluzuj przeciwnakrętkę ① i obróć popychacz ②, aby umieścić pedał 35 – 45 mm poniżej górnej krawędzi podnóżka.

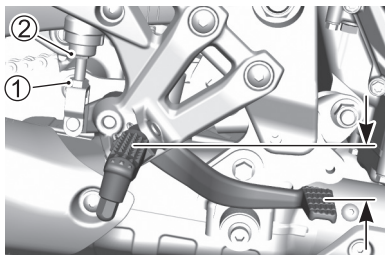

35 – 45 mm

2. Dokręć ponownie przeciwnakrętkę ①, zabezpieczając położenie popychacza ②.

## **UWAGA**

Nieprawidłowe ustawienie pedału hamulca koła tylnego może być przyczyną stałego ocierania klocków hamulcowych o tarczę hamulca, co w rezultacie doprowadzi do zniszczenia tarczy oraz klocków hamulcowych.

Postępuj zgodnie z podaną procedurą regulacji położenia pedału hamulca.

## WŁĄCZNIK ŚWIATŁA STOP HAMULCA TYLNEGO

Sprawdź działanie światła hamulca po wciśnięciu pedału hamulca tylnego o ok. 10 mm. Jeśli światło zapala się zbyt wcześnie lub zbyt późno wyreguluj włącznik światła stop.

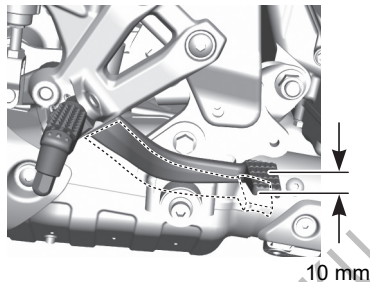

Przytrzymaj palcem i unieruchom włącznik światła hamulca tylnego ① i obracając nakrętkę ② wyreguluj jego położenie. Obracając nakrętkę w kierunku ④ światło hamulca zapali się wcześniej. Obracając nakrętkę w kierunku ③ światło hamulca zapali się później.

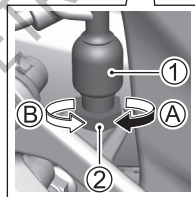
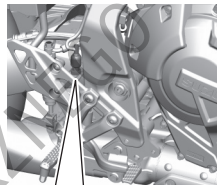

## **UWAGA**

Obracanie podczas regulacji włącznikiem światła stop spowodować może rozłączenie wiązki.

Obracaj nakrętką regulacyjną tak, by włącznik światła stop nie obracał się.

## **DŹWIGNIA ZMIANY BIEGÓW**

### **OPIS**

Przy trudnościach ze zmianą biegów podczas jazdy wysokość dźwigni zmiany biegów może nie być odpowiednia dla twoich rozmiarów. Zalecamy regulację wysokości w zależności od twoich rozmiarów.

## REGULACJA DŹWIGNI ZMIANY BIEGÓW

Wysokość dźwigni zmiany biegów można ustawić korzystając z następującej procedury.

1. Obróć przeciwnakrętkę ① i ② w prawo ( $\Rightarrow$ ), aby je poluzować, a następnie obróć pręt ③.

**WSKAZÓWKA:** Aby poluzować przeciwnakrętkę, unieruchom pręt ③ za pomocą narzędzia, a następnie poluzuj ją.

2. Obróć pręt w prawo ( $\Rightarrow$ ), aby podnieść pedał, lub w lewo ( $\Leftarrow$ ), aby go opuścić.

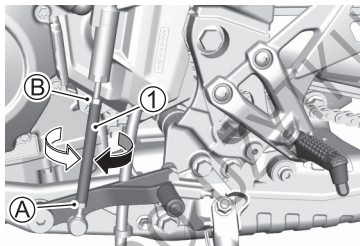

3. Umieść dźwignię zmiany biegów 40 – 50 mm poniżej górnej krawędzi podnóżka.

**WSKAZÓWKA:** Jeśli obrócisz czujnik zmiany biegów ③, funkcje takie jak Quick Shift mogą nie działać prawidłowo. Użyj drążka ①, aby wyregulować wysokość dźwigni zmiany biegów. Nie obracaj czujnikiem zmiany biegów ③.

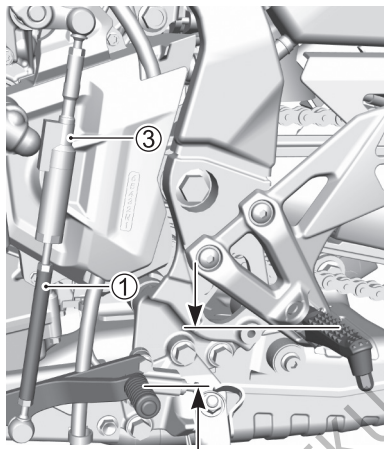

40 – 50 mm

4. Po wyregulowaniu obróć nakrętki zabezpieczające **A** i **B** w lewo (←) w kierunku przeciwnym do kroku 1, aby je dokręcić.

*WSKAZÓWKA: Po regulacji dokręć pewnie przeciwnakrętki.*

Moment dokręcania nakrętki pręta zmiany biegów:  
10 Nm (1,0 kGm)

## OPONY

### OPIS

Sprawdź czy bieżnik oraz boki opon nie posiadają pęknięć lub uszkodzeń. Dodatkowo sprawdź czy nie ma gwoździ, kamieni lub innych obcych materiałów wbitych w opony.



Skontroluj także czy na powierzchni bieżnika nie ma nietypowego zużycia. W kwestii nietypowego zużycia skonsultuj się z dealerm Suzuki.





Przy zmianie opon upewnij się, że zastosujesz przewidziane opony.

	PRZÓD	TYŁ
ROZMIAR	120/70ZR17M/C (58W)	180/55ZR17M/C (73W)
TYP	DUNLOP Roadsport2 X	DUNLOP Roadsport2 X

## OSTRZEŻENIE

Stosowanie opon niezgodnych ze specyfikacją może negatywnie wpływać na bezpieczeństwo jazdy twoim motocyklem.

Upewnij się, że stosujesz specyfikowane opony.

## OSTRZEŻENIE

Nieprawidłowo naprawiona i zamontowana opona lub niewyważone koło może przyczynić się do utraty kontroli nad motocyklem, wypadku i nadmiernego zużycia opony.

- W wypadku naprawy, wymiany opony czy też wyważania koła Suzuki zaleca, aby prace te zostały wykonane przez autoryzowany serwis Suzuki, którego pracownicy dysponują specjalistycznym sprzętem i doświadczeniem.
- Opony muszą być zawsze montowane zgodnie z kierunkiem wskazanym przez strzałkę na powłoce opony.

## OSTRZEŻENIE

Opony w twoim motocyklu stanowią decydujący łącznik pomiędzy podłożem, a pojazdem. Nieprzestrzeganie poniższych ostrzeżeń doprowadzić może do wypadku z powodu uszkodzenia opony.

- Kontroluj stan i ciśnienie opon; ustaw prawidłowe ciśnienie przed każdą jazdą.
- Nie przeciążaj motocykla.
- Wymieniaj opony, kiedy osiągną granice zużycia, zauważysz uszkodzenia takie jak przecięcia lub pęknięcia.
- Używaj rozmiaru i typu opon zgodnie ze specyfikacją zawartą w niniejszej instrukcji.
- Po założeniu nowej opony zleć zawsze wyważenie koła.
- Przeczytaj uważnie tę część instrukcji.

## OSTRZEŻENIE

Zaniedbanie prawidłowego dotarcia opon doprowadzić może do poślizgu i utraty panowania nad motocyklem, które może skutkować wypadkiem.

Zachowaj szczególną ostrożność przy jeździe na nowych oponach. Przeprowadź prawidłowe docieranie opon opisane w punkcie „DOCIERANIE”. Unikaj podczas pierwszych 160 km gwałtownych przyspieszeń, hamowań i głębokiego pochylania się w zakrętach.

*WSKAZÓWKA: Ponieważ nowe opony łatwo uślizgują się, nie pochylaj motocykla zbyt mocno w zakrętach. Podczas jazdy na nowych oponach utrzymuj rozsądne pochylenie motocykla.*

## CIŚNIENIE W OPONACH I OBCIĄŻENIE

Aby zapewnić bezpieczną jazdę, przeczytaj w instrukcji informacje dotyczące ciśnienia i doboru opon.

Podczas podróżowania opony rozgrzewają się zwiększając ciśnienie powietrza. Używaj zatem manometru przed jazdą, kiedy opony są zimne i sprawdź czy opony mają specyfikowane ciśnienie. Wyreguluj do prawidłowego ciśnienia, jeśli wartość leży poza specyfikowanym zakresem. Przeciążenie opon doprowadzić może do ich uszkodzenia i utraty panowania nad pojazdem.



Sprawdzaj ciśnienie każdego dnia przed jazdą i upewnij się, że jest zgodne z obciążeniem pojazdu podanym w poniższej tabeli.

### Ciśnienie powietrza przy zimnych oponach

OBCIĄŻENIE OPONY	SOLO	Z PASAŻEREM
PRZÓD	250 kPa 2,50 kG/cm <sup>2</sup> 36 psi	250 kPa 2,50 kG/cm <sup>2</sup> 36 psi
TYŁ	250 kPa 2,50 kG/cm <sup>2</sup> 36 psi	250 kPa 2,50 kG/cm <sup>2</sup> 36 psi

Zbyt niskie ciśnienie opon wpływa negatywnie na właściwości jezdne, szczególnie na zakrętach, jak również na trwałość ogumienia. Zbyt wysokie ciśnienie powietrza w oponie sprawia, iż tylko część bieżnika styka się z podłożem, co może prowadzić do poślizgu i utraty kontroli nad pojazdem.

**WSKAZÓWKA:** Po stwierdzeniu ubytku ciśnienia należy skontrolować oponę pod kątem uszkodzeń np. wbitych gwoździ. Opony bezdętkowe czasami tracą ciśnienie bardzo powoli.

## TYP I STAN OPON

Stan i typ opony wpływają na osiągi motocykla. Przecięcia i pęknięcia opony mogą prowadzić do jej uszkodzenia i utraty panowania nad motocyklem. Zużyte opony są podatne na uszkodzenia, które prowadzić mogą do utraty panowania nad motocyklem. Zużycie opon wpływa na ich kształt zmieniając charakterystykę prowadzenia się motocykla.

Stan ogumienia sprawdzaj każdego dnia przed jazdą. W przypadku, gdy widoczne są zewnętrzne zmiany stanu opon tj. rysy, pęknięcia lub głębokość bieżnika jest mniejsza niż 1,6 mm dla przedniej opony i 2,0 mm dla opony tylnej, wymień opony na nowe. Trójkątne znaki „ $\Delta$ ” wskazują na oponie miejsca nadłania wskaźników zużycia bieżnika opony. Zetknięcie się w/w wskaźników z podłożem oznacza osiągnięcie dopuszczalnego zużycia opony.

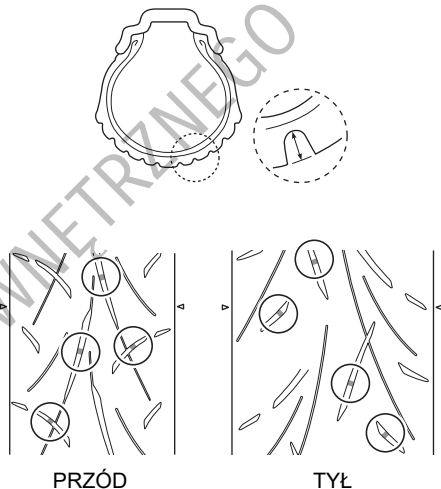

## **⚠ OSTRZEŻENIE**

Nieprzestrzeganie poniższych instrukcji dla opon bezdętkowych skutkować mogą wypadkiem spowodowanym uszkodzeniem opony. Opony bezdętkowe wymagają innego rodzaju technologii napraw niż opony z dętkami.

- Stopka opony i felga muszą przylegać do siebie z zachowaniem szczelności. Uszkodzenie stopki opony lub wewnętrznej powierzchni felgi powoduje nieszczelność. Przy ściąganiu lub nakładaniu opony należy więc zachować szczególną ostrożność. W celu uniknięcia uszkodzeń należy używać specjalnych dźwigni do montażu opon i ochraniaczy na felgi lub specjalnych maszyn do montażu opon.
- Uszkodzenia opon bezdętkowych są w ten sposób naprawiane, że oponę ściąga się i wewnątrz nakłada się łatę.

- Nie stosuj zewnętrznych zestawów naprawczych, gdyż siły działające na oponę przy zakręcaniu mogą spowodować brak szczelności przy zastosowaniu tego typu naprawy.
- Po założeniu naprawionej opony przez 24 godziny po naprawie nie przekraczaj 80 km/h i 130 km/h później. Unika się w ten sposób nadmiernego nagrzania się opony, co może prowadzić do uszkodzenia naprawianego miejsca i spadku ciśnienia w oponie.
- Oponę należy wymienić, jeśli uszkodzony został bok opony lub uszkodzenie profilu opony jest większe niż 6 mm. Tego typu uszkodzenia nie dają się naprawić w sposób zapewniający należyte bezpieczeństwo.

## NÓŻKA BOCZNA / SYSTEM WYŁĄCZANIA ZAPŁONU

### KONTROLA

Prawidłowe funkcjonowanie tego wyłącznika należy sprawdzić w sposób następujący:

1. Usiądź w normalnej pozycji do jazdy na motocyklu ze złożoną nóżką boczną.
2. Wrzuć pierwszy bieg, całkowicie wciśnij dźwignię sprzęgła i uruchom silnik.
3. W stanie wysprzęglonym wystaw nóżkę boczną, jak do podparcia.

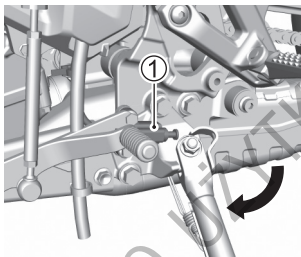

- ① Włacznik blokady zapłonu przy nóżce bocznej

Jeżeli silnik przy rozłożonej nóżce gaśnie to znaczy, że włącznik blokady nóżki bocznej funkcjonuje w sposób prawidłowy. Dalsza praca silnika świadczy o nieprawidłowym działaniu opisywanego włącznika. W takiej sytuacji zwróć się do autoryzowanego serwisu Suzuki w celu usunięcia usterki.

## **⚠ OSTRZEŻENIE**

Nieprawidłowe działanie wyłącznika przy nóżce bocznej grozi ruszeniem motocyklem z rozłożoną nóżką boczną. Może to zakłócić kierowanie pojazdem podczas skrętu w lewo i spowodować wypadek.

Przed jazdą sprawdź działanie włącznika blokady zapłonu nóżki bocznej. Przed ruszeniem sprawdź czy nóżka boczna została całkowicie złożona.

## **KOŁO PRZEDNIE**

### **DEMONTAŻ**

1. Ustaw motocykl na nóżce bocznej.
2. Odkręć śrubę ① i zdemontuj czujnik prędkości koła przedniego.

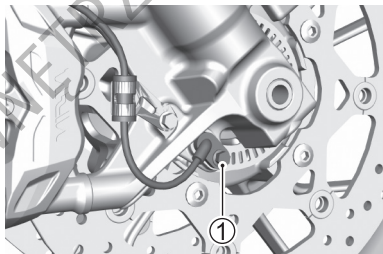



3. Odkręć śruby mocujące ② na każdym zacisku i zdemontuj obydwie zaciski z przedniego zawieszenia.

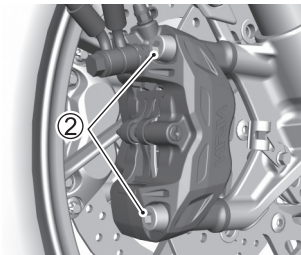

**WSKAZÓWKA:** Nie naciskaj nigdy dźwigni hamulca, gdy zaciski są zdemontowane. Ponowne ułożenie klocków jest wówczas trudne, jak również może dojść do wycieku płynu hamulcowego.

4. Poluzuj śruby uchwyty osi ③ na lewej przedniej goleni.

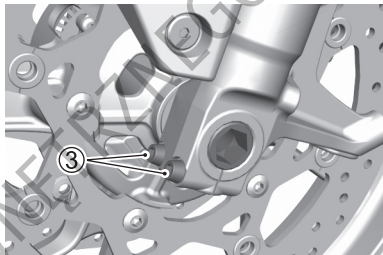

5. Poluzuj prowizorycznie oś koła przedniego ④.

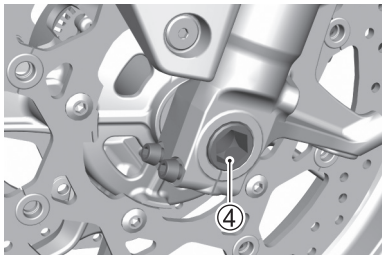

*WSKAZÓWKA: Do odkręcenia osi koła ④ niezbędna jest specjalna nasadka. Można ją zamówić u autoryzowanego dealera Suzuki.*

6. Aby zapewnić stabilne ustawienie motocykla umieść pod wahaczem akcesoryjną podstawkę.
7. Ostrożnie umieść podnośnik pod rurami wydechowymi i unieś na tyle motocykl, by przednie koło nie stykało się z podłożem.

## **UWAGA**

**Niewłaściwe użycie podnośnika może spowodować uszkodzenie filtra oleju.**

**W czasie podnoszenia motocykla nie podkładaj podnośnika pod filtr oleju.**

8. Wykręć i wyciągnij oś koła przedniego ④.

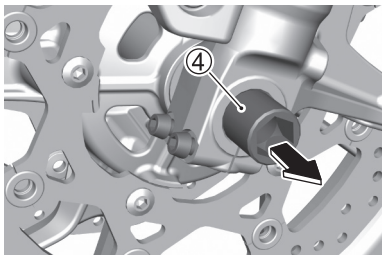

9. Wsuń koło przednie do przodu ⑤.

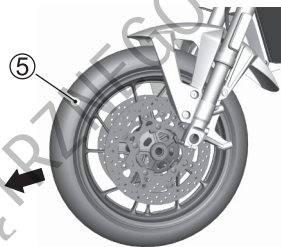

10. Zamontuj ponownie koło, włóż oś ④ i dokręć z określonym momentem.
11. Wyjmij podnośnik i stojak serwisowy.
12. Naciśnij kilkakrotnie przednie zawieszenie w celu jego ułożenia.

13. Dokręć z przewidzianym momentem śruby zaciskowe ③ osi.

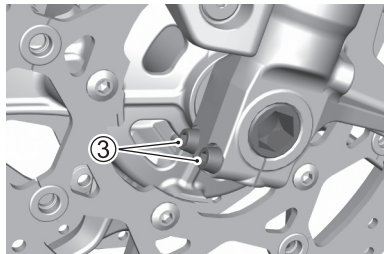

14. Zamontuj zaciski hamulcowe i czujnik prędkości koła.  
15. Po zamontowaniu koła naciśnij kilkakrotnie hamulec przedni i ustaw prawidłowe położenie dźwigni hamulca.

Moment dokręcenia przedniej osi:  
100 Nm (10,2 kGm)

Moment dokręcenia śruby zaciskowej osi przedniej:  
23 Nm (2,3 kGm)

Moment dokręcenia śrub mocujących zacisk (oś przednia):  
39 Nm (4,0 kGm)

Moment dokręcenia śruby czujnika prędkości koła przedniego:  
10 Nm (1,0 kGm)

## OSTRZEŻENIE

Zaniedbanie prawidłowego ustawienia klocków hamulcowych po montażu koła może spowodować słabą skuteczność hamowania i prowadzić do wypadku.

Przed jazdą należy kilkakrotnie nacisnąć dźwignię hamulca, co spowoduje prawidłowe ułożenie się klocków hamulcowych i zapewni odpowiedni luz dźwigni. Sprawdź też, czy koło obraca się swobodnie.

## OSTRZEŻENIE

Jeśli śruby i nakrętki nie są prawidłowo dokręcone, koło może odpaść powodując wypadek.

Nakrętki i śruby powinny być dokręcone według odpowiedniej specyfikacji. W przypadku jakichkolwiek wątpliwości należy skontaktować się z autoryzowanym serwisem Suzuki.

## OSTRZEŻENIE

Zamontowanie koła w przeciwnym kierunku obracania stwarza zagrożenie. Opona tego motocykla jest kierunkowa. Z tego powodu motocykl może wykazywać nietypowe zachowania jeśli koło zostanie nieprawidłowo zamontowane.

Przy montażu koła sprawdź kierunek obracania się opony oznaczony strzałką na jej boku.

## KOŁO TYLNE

### DEMONTAŻ

#### **▲ PRZESTROGA**

Gorąca rura wydechowa lub tłumik może cię oparzyć.

Aby uniknąć oparzenia zaczekaj z odkręceniem nakrętki osi, aż układ wydechowy ostygnie.

#### **UWAGA**

Demontaż koła tylnego bez zastosowania akcesoryjnej podstawki może doprowadzić do wywrócenia się i uszkodzenia motocykla.

Nie przystępuj do demontażu koła na drodze. Demontaż koła przeprowadź jedynie w serwisie wyposażonym w odpowiednią podstawkę akcesoryjną.

1. Ustaw motocykl na nóżce bocznej.
2. Odkręć śrubę ① i zdemontuj czujnik prędkości koła tylnego.

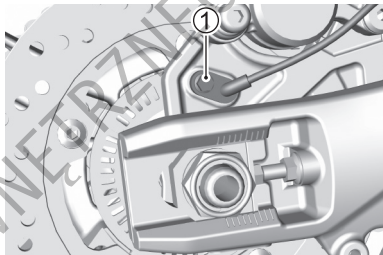

3. Odkręć nakrętkę osi koła ②.
4. Umieść akcesoryjną podstawkę lub zbliżony stojak pod wahaczem, aby unieść nieco koło tylne nad ziemię.
5. Poluzuj nakrętki kontrujące ③ – prawą i lewą. Przekręć śruby naciągu łańcucha ④ w kierunku ruchu wskazówek zegara.

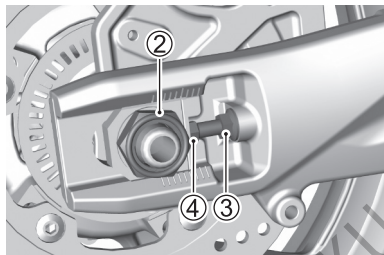

6. Wyjmij oś koła ⑤.

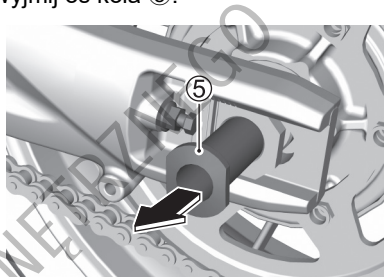

7. Przesuń koło do przodu i zdemontuj łańcuch napędowy ⑥ z zębarki ⑦.

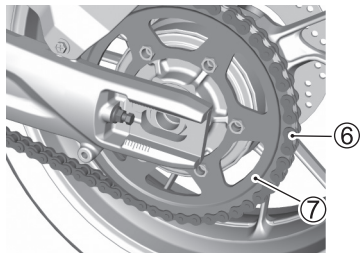

8. Zdemontuj zespół zacisku tylnego hamulca ⑧.

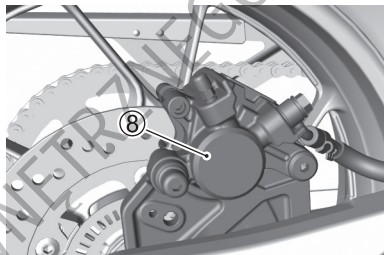



9. Zespół koła tylnego ⑨ wyciągnij do tyłu.

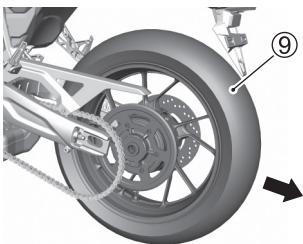

*WSKAZÓWKA: Przy zdemontowanym kole tylnym nie naciskaj pedału hamulca tylnego. Ponowne ułożenie klocków zacisku jest wówczas bardzo trudne.*

10. Montaż przeprowadź w odwrotnej kolejności.

11. Naciągnij prawidłowo łańcuch napędowy.

12. Po montażu koła naciśnij kilkakrotnie hamulec i skontroluj jego działanie.

Moment dokręcenia nakrętki tylnej osi:  
100 Nm (10,2 kGm)

Moment dokręcenia przeciwnakrętki naciągu łańcucha:  
22 Nm (2,2 kGm)

Moment dokręcenia śruby czujnika prędkości koła tylnego:  
10 Nm (1,0 kGm)

## **⚠ OSTRZEŻENIE**

Zaniedbanie regulacji naciągu łańcucha i prawidłowego dokręcenia śrub i nakrętek mogłoby prowadzić do wypadku.

- Po zamontowaniu koła należy wyregulować naciąg łańcucha napędowego zgodnie z zaleceniami zawartymi w punkcie „REGULACJA NACIĄGU ŁAŃCUCHA NAPĘDOWEGO” (👉 3-52).
- Dokręć śruby i nakrętki z przewidzianym momentem. Jeśli nie jesteś w stanie samodzielnie wykonać tej pracy, zwróć się do autoryzowanego serwisu Suzuki po pomoc.

## **⚠ OSTRZEŻENIE**

Zaniedbanie prawidłowego ustawienia klocków hamulcowych po montażu koła może spowodować słabą skuteczność hamowania i prowadzić do wypadku.

Jazdę motocyklem można rozpocząć po kilkukrotnym naciśnięciu pedału hamulca, co zapewni prawidłowe ułożenie się klocków i odpowiedni luz pedału. Sprawdź też, czy koło obraca się swobodnie.

## OŚWIETLENIE

Motocykl ten wyposażony jest w oświetlenie LED. Ze względu na zintegrowaną konstrukcję światła LED, wymiana poszczególnych LED świecących nie jest możliwa. Jeśli uruchomienie którejs z lamp LED nie jest możliwe, skonsultuj się z twoim dealerem Suzuki.

Reflektor	LED
Światło pozycyjne	LED
Kierunkowskaz przedni	12V 10W × 2 ... GSX-8S LED ... GSX-8R
Kierunkowskaz tylny	12V 10W × 2 ... GSX-8S LED ... GSX-8R
Światło hamowania / tylne	LED
Oświetlenie tablicy rejestracyjnej	LED

## WYMIANA ŻARÓWEK KIERUNKOWSKAZÓW (GSX-8S)

Moc każdej żarówki pokazana jest w poniższej tabeli. Zgodnie z poniższą tabelą, w miejsce przepalonej żarówki stosuj zawsze żarówkę o takiej samej mocy.

Kierunkowskaz przedni	12V 10W × 2
Kierunkowskaz tylny	12V 10W × 2

## UWAGA

Zastosowanie żarówek o niewłaściwej mocy może spowodować uszkodzenie instalacji elektrycznej bądź skrócić żywotność żarówki.

Należy zawsze stosować wyłącznie zalecane żarówki.

### Kierunkowskazy przednie i tylne

Aby wymienić żarówkę kierunkowskazu przedniego i tylnego postępuj zgodnie z poniższymi wskazówkami:

1. Odkręć śrubę. Odczep zaczepek i wyjmij zespół kierunkowskazu ①.



2. Odkręć śrubę i zdemontuj oprawkę żarówki ②.

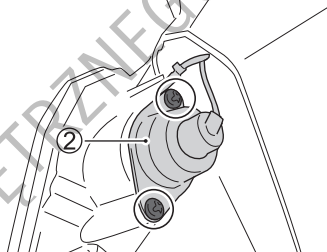

3. Przepaloną żarówkę wciśnij, obróć przeciwnie do wskazówek zegara i wyciągnij.

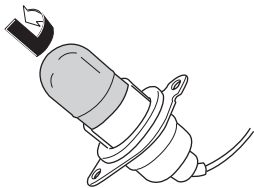

4. Aby zamontować wymienianą żarówkę, naciśnij ją i tak naciskaną przekręć zgodnie z ruchem wskazówek zegara.  
5. Zamontuj ponownie zespół kierunkowskazu.

## **UWAGA**

Zbyt mocne dokręcenie śruby klosza doprowadzić może do jego pęknięcia.

Dokręć śrubę do chwili wyczuwalnego oporu.

## ŚWIATŁO REFLEKTORA

### USTAWIANIE PROMIENIA REFLEKTORA

W razie konieczności, promień reflektora może zostać przestawiony w pionie i w poziomie.

#### Światła mijania do góry i w dół:

Śrubę regulacyjną ① wkręcaj lub wykręcaj w zależności od potrzeb.

#### Światła mijania w prawo i w lewo:

Śrubę regulacyjną ② wkręcaj lub wykręcaj w zależności od potrzeb.

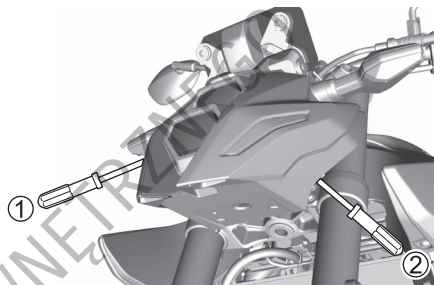

(GSX-8S)

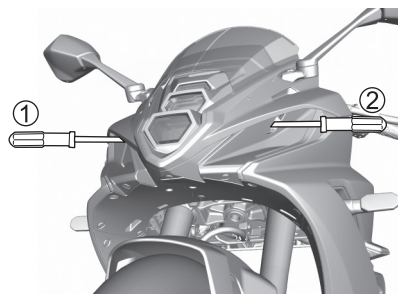

(GSX-8R)

**Światła drogowe do góry i w dół:**

Śrubę regulacyjną ③ wkręcaj lub wykręcaj w zależności od potrzeb.

**Światła drogowe w prawo i w lewo:**

Śrubę regulacyjną ④ wkręcaj lub wykręcaj w zależności od potrzeb.

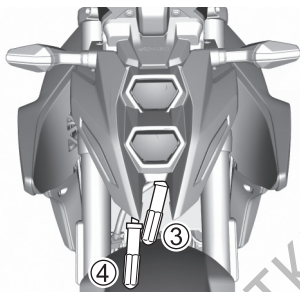

(GSX-8S)

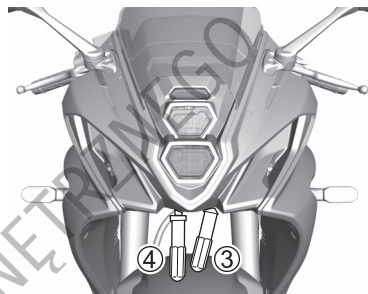

(GSX-8R)

## BEZPIECZNIKI

### OPIS

Jeśli jakiś komponent elektryczny w twoim motocyklu przestanie działać, jako pierwszą rzecz skontroluj czy nie przepalił się bezpiecznik. Obwody elektryczne motocykla zabezpieczone są przed przeciążeniem bezpiecznikami.

### OSTRZEŻENIE

Zastosowanie bezpiecznika o niewłaściwym amperażu, aluminiowej folii w jego zastępstwie lub drutu zamiast bezpiecznika może poważnie uszkodzić instalację elektryczną motocykla i doprowadzić do pożaru. Przepalony bezpiecznik zastępuj identycznym.

Ponowne przepalenie bezpiecznika krótko po wymianie świadczyć może o nieusunięciu przyczyny zwarcia. Skonsultuj się natychmiast z autoryzowanym serwisem Suzuki.

### UWAGA

Montaż wyposażenia elektrycznego, takiego jak oświetlenie, wskaźniki, itp., które nie są przewidziane do motocykla może doprowadzić do przepalenia bezpiecznika lub rozładować akumulator.

Dołączając wyposażenie elektryczne stosuj oryginalne części Suzuki.

### UWAGA

Pryskanie wodą lub mocne przecieranie wokół bezpieczników podczas mycia motocykla może prowadzić do przedostania się wody do wiązki elektrycznej powodując korozję lub zwarcie.

Nie przyskaj wodą i nie przecieraj mocno obszaru wokół bezpieczników.



## GŁÓWNY BEZPIECZNIK I BEZPIECZNIKI

Główny bezpiecznik i bezpieczniki znajdują się pod przednim siedziskiem.

Sprawdź bezpieczniki stosując następującą procedurę.

1. Wyłącz stacyjkę.
2. Zgodnie z punktem „SIEDZISKO” zdemontuj przednie i tylne siedzisko. (👉 2-109)

### Bezpiecznik główny

1. Zdemontuj pokrywę przełącznika rozrusznika, wyciągnij i sprawdź bezpiecznik ①.
2. Jeśli bezpiecznik jest przepalony, sprawdź przyczynę. Po jej usunięciu wymień bezpiecznik na zapasowy ② o specyfikowanym amperażu. Jeśli nie jesteś w stanie określić przyczyny, twój motocykl powinien zostać sprawdzony przez dealera Suzuki.

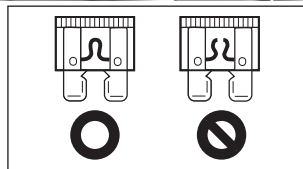
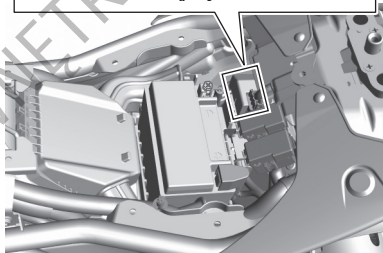
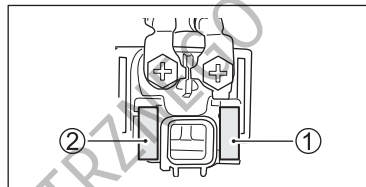

## Bezpieczniki

1. Otwórz pokrywę skrzynki bezpieczników ①, wyciągnij i sprawdź bezpieczniki.
2. Jeśli bezpiecznik jest przepalony, sprawdź przyczynę. Po jej usunięciu wymień bezpiecznik na zapasowy ② o specyfikowanym amperażu. Jeśli nie jesteś w stanie określić przyczyny przepalenia bezpiecznika, motocykl powinien zostać skontrolowany przez dealera Suzuki.

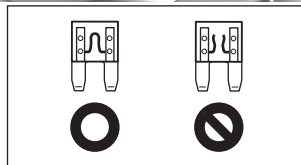
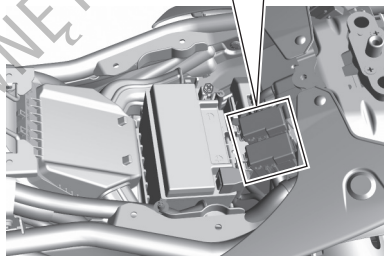
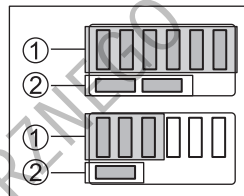

## ZESTAWIENIE

Poniższy schemat podaje główne elementy zabezpieczone bezpiecznikami.

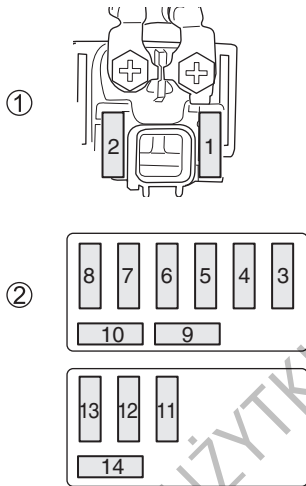

- ① Skrzynka przekaźnika rozrusznika
- ② Skrzynka bezpieczników

Pozycja	Oznaczenie	Prąd znamionowy	Zabezpieczane części
1	MAIN (Główny)	30 A	Wszystkie obwody elektryczne
2	SPARE (Zapasowy)	30 A	–
3	FAN	15 A	Silnik wentylatora chłodnicy
4	PALIWO	10 A	<ul style="list-style-type: none"> <li>• Szybkościomierz</li> <li>• Pompa paliwa</li> <li>• Przekaznik ETV</li> </ul>
5	SIGNAL	15 A	<ul style="list-style-type: none"> <li>• Światło pozycyjne</li> <li>• Światło hamowania / pozycyjne tylne</li> <li>• Oświetlenie tablicy rejestracyjnej</li> <li>• Kierunkowskazy</li> <li>• Szybkościomierz</li> <li>• Sygnał dźwiękowy</li> <li>• Podgrzewana manetka (opcja)</li> <li>• USB (opcja)</li> </ul>
6	IGNITION	10 A	<ul style="list-style-type: none"> <li>• Przekaznik wentylatora</li> <li>• Przekaznik pompy paliwa</li> <li>• Zawór elektromagnetyczny PAIR</li> <li>• ECM</li> <li>• Sonda lambda (F)</li> <li>• Sonda lambda (R)</li> <li>• ABS</li> <li>• Zawór pochłaniacza par paliwa (jeśli występuje)</li> </ul>
7	HEAD-LO	10 A	Światło mijania

Pozycja	Oznaczenie	Prąd znamionowy	Zabezpieczane części
8	HEAD-HI	10 A	<ul style="list-style-type: none"> <li>• Przekaznik światła drogowego</li> <li>• Światło drogowe</li> <li>• Szybkościomierz</li> </ul>
9	SPARE (Zapasowy)	15 A	–
10	SPARE (Zapasowy)	10 A	–
11	ABS-MOTOR (Silnik ABS)	20 A	ABS
12	ABS-VALVE (Zawór ABS)	15 A	ABS
13	PARK	10 A	<ul style="list-style-type: none"> <li>• Światło pozycyjne</li> <li>• Światło pozycyjne tylne</li> <li>• Oświetlenie tablicy rejestracyjnej</li> </ul>
14	SPARE (Zapasowy)	20 A	–

## ZŁĄCZE DIAGNOSTYCZNE

Złącze diagnostyczne ① umieszczone jest pod tylnym siedziskiem.

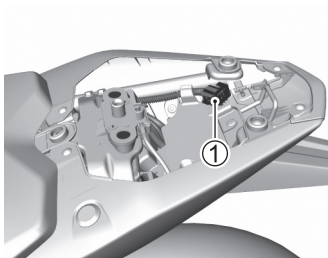

*WSKAZÓWKA: Złącze diagnostyczne wykorzystywane jest przez dealera Suzuki lub wykwalifikowanego mechanika.*



# USTERKI I ICH USUWANIE

---

OPIS .....	4-2
SILNIKA NIE MOŻNA URUCHOMIĆ .....	4-2
W PRZYPADKU PRZEGRZANIA (KONTROLKA OSTRZEGAWCZA TEMPERATURY PŁYNU CHŁODZĄCEGO ZAPALA SIĘ) .....	4-3
KIEDY WSKAŹNIK OSTRZEGAWCZY CIŚNIENIA OLEJU JEST WYŚWIETLANY PODCZAS JAZDY (KONTROLKA OSTRZEGAWCZA CIŚNIENIA OLEJU ZAPALA SIĘ) .....	4-5
KOMUNIKATY Z KONTROLEK .....	4-7
STAN MOTOCYKLA .....	4-8

## USTERKI I ICH USUWANIE

### OPIS

Wskazówki zamieszczone poniżej mogą okazać się pomocne przy usuwaniu przyczyny prostych usterek.

Skonsultuj się z twoim dealerem Suzuki, jeśli w motocyklu pojawiają się niepokojące objawy lub zauważysz jakąś nieprawidłowość.

### **UWAGA**

**Nieprawidłowe wykonywanie napraw lub regulacji może uszkodzić twój motocykl. W pewnych przypadkach takie uszkodzenie może nie być objęte gwarancją.**

**W przypadku niejasności skonsultuj się z dealerem Suzuki.**

### **SILNIKA NIE MOŻNA URUCHOMIĆ**

Przeprowadź następującą kontrolę.

- Upewnij się, że korzystasz z prawidłowej procedury rozruchu.  
Patrz „WYŁĄCZNIK SILNIKA / PRZYCISK ROZRUSZNIKA ELEKTRYCZNEGO” na stronie 2-88.
- Upewnij się, że w zbiorniku paliwa jest paliwo.  
Patrz „TANKOWANIE MOTOCYKLA” na stronie 2-97.
- Upewnij się, że kontrolka usterki silnika zapala się.  
Patrz „KONTROLKA USTERKI SILNIKA” na stronie 2-28.
- Upewnij się, że klemy akumulatora nie są poluzowane.  
Patrz „AKUMULATOR” na stronie 3-16.
- Sprawdź czy któryś z bezpieczników nie jest przepalony.  
Patrz „BEZPIECZNIKI” na stronie 3-92.

Skonsultuj się z twoim dealerem Suzuki, jeśli zauważysz jakieś usterki lub problemy.



## W PRZYPADKU PRZEGRZANIA (KONTROLKA OSTRZEGAWCZA TEMPERATURY PŁYNU CHŁODZĄCEGO ZAPALA SIĘ)

*WSKAZÓWKA: Przegrzanie jest stanem, w którym spełnione są wszystkie następujące warunki.*

- Wskaźnik temperatury płynu chłodzącego silnika ① miga, wyświetlając symbol „HI”.
- Kontrolka ostrzegawcza temperatury płynu chłodzącego ② zapala się.

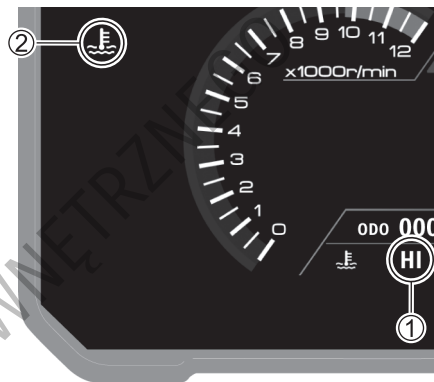

Jeśli kontrolka ostrzegawcza temperatury cieczy chłodzącej zapala się zatrzymaj motocykl w bezpiecznym miejscu, przeprowadź następującą kontrolę i podejmij niezbędne działania.

1. W celu wyłączenia silnika wyłącz stacyjkę.
2. Włącz stacyjkę w celu uruchomienia wentylatora i chłodzenia silnika.

Jeśli wentylator nie działa, nie uruchamiaj silnika. Skonsultuj się z twoim dealerem Suzuki.

3. Po wystarczającym schłodzeniu silnika sprawdź poziom płynu chłodzącego i przewody pod kątem wycieków.
  - a. Jeśli stwierdzisz wycieki nie uruchamiaj silnika. Skonsultuj się z twoim dealerem Suzuki.
  - b. Jeśli nie ma wycieków, uzupełnij poziom płynu chłodzącego. Jeśli musisz zastosować wodę zamiast płynu chłodzącego skonsultuj się jak najszybciej z twoim dealerem Suzuki w celu sprawdzenia i wymiany płynu chłodzącego.
4. Przy braku usterek jazda motocyklem jest możliwa po zgaśnięciu kontrolki ostrzegawczej temperatury cieczy chłodzącej. Skonsultuj się jak najszybciej z twoim dealerem Suzuki w kwestii kontroli.

## **UWAGA**

Jazda motocyklem z przegrzaniem silnikiem spowodować może poważne uszkodzenie silnika.

Nie jedź motocyklem, jeśli kontrolka ostrzegawcza temperatury cieczy chłodzącej zapala się.

## **KIEDY WSKAŹNIK OSTRZEGAWCZY CIŚNIENIA OLEJU JEST WYŚWIETLANY PODCZAS JAZDY (ZAPALA SIĘ KONTROLKA OSTRZEGAWCZA CIŚNIENIA OLEJU)**

Jeśli kontrolka ostrzegawcza ciśnienia oleju ① zapala się zatrzymaj motocykl w bezpiecznym miejscu, przeprowadź następującą kontrolę i podejmij niezbędne działania.



1. W celu wyłączenia silnika wyłącz stacyjkę.
2. Sprawdź poziom oleju silnikowego. Patrz „KONTROLA POZIOMU OLEJU SILNIKOWEGO” na stronie 3-32.  
Jeśli poziom oleju jest niewystarczający, uzupełnij olej silnikowy.
3. Uruchom silnik.
  - a. Możesz jechać motocyklem po zgaśnięciu kontrolki ostrzegawczej ciśnienia oleju.
  - b. Jeśli kontrolka ostrzegawcza ciśnienia oleju nie gaśnie, wyłącz silnik i skonsultuj się z twoim dealerem Suzuki.
4. Jeśli poziom oleju zmniejszył się, silnik może zostać uszkodzony. Skonsultuj się z twoim dealerem Suzuki w kwestii kontroli.

## **UWAGA**

**Jazda motocyklem z niskim poziomem oleju silnikowego spowodować może poważne uszkodzenie silnika.**

**Nie jedź motocyklem, jeśli kontrolka ostrzegawcza ciśnienia oleju chłodzącej zapala się.**

## KOMUNIKATY Z KONTROLEK

Skonsultuj się z dealerem Suzuki, jeśli pojawi się następujący komunikat z kontrolki.

- Kontrolka usterki silnika (na stronie 2-28) zapala się lub miga
- Pojawia się komunikat ostrzegawczy FI (na stronie 2-30)
- Komunikat „CHECK” nie wyłącza się (na stronie 2-30)
- Kontrolka ABS (na stronie 2-32) nie gaśnie lub zapala się ponownie po jej przejściu do domyślnego stanu
- Kontrolka biegu neutralnego nie zapala się, kiedy wyświetlacz biegu jest w położeniu N (na stronie 2-27)
- Kontrolka biegu neutralnego zapala się, kiedy wyświetlacz biegów pokazuje 1, 2, 3, 4, 5 lub 6
- Kontrolka kontroli trakcji TC (na stronie 2-34) zapala się

- Przypomnienie o nadchodzącym przeglądzie (na stronie 2-47) zapali się
- Kontrolka ostrzegawcza temperatury płynu chłodzącego świeci się i nie gaśnie, gdy silnik jest zimny (na stronie 2-37)
- Kontrolka ostrzegawcza ciśnienia oleju zapala się przy prawidłowym poziomie oleju silnikowego

## STAN MOTOCYKLA

Skonsultuj się z dealerem Suzuki, jeśli motocykl jest w następującym stanie.

- Silnika nie można uruchomić
- Jeśli motocykl się przewrócił lub brał udział w wypadku
- Motocykl emituje nietypowy dźwięk lub są wycieki płynu.
- Osiągi silnika spadają lub są pogorszone
- Istnieje widoczny ubytek płynu hamulcowego lub musisz wymienić płyn lub klocki hamulcowe
- Skuteczność hamulców jest słaba
- Istnieje widoczny ubytek płynu chłodzącego lub musisz wymienić płyn chłodzący
- Nie możesz ustalić przyczyny przepalenia się bezpiecznika
- Opony są nadmiernie zużyte lub musisz je wymienić



# PRZECHOWYWANIE I CZYSZCZENIE MOTOCYKLA

---

PRZECHOWYWANIE MOTOCYKLA .....	5-2
PRZYGOTOWANIE DO JAZDY PO DŁUŻSZYM POSTOJU .....	5-5
ZAPOBIEGANIE KOROZJI .....	5-5
CZYSZCZENIE MOTOCYKLA .....	5-7
KONTROLA PO CZYSZCZENIU .....	5-14

## PRZECHOWYWANIE I CZYSZCZENIE MOTOCYKLA

### PRZECHOWYWANIE MOTOCYKLA

#### OPIS

Jeśli nie planujesz jazdy motocyklem przez dłuższy czas, ważne jest przygotowanie motocykla do przechowywania. Przeprowadź obsługę pokazaną poniżej.

*WSKAZÓWKA: Suzuki rekomenduje zlecenie tej pracy twojemu dealerowi Suzuki.*

#### MOTOCYKL

Ustaw motocykl na nóżce bocznej na pewnym, płaskim podłożu, gdzie nie wywróci się. W przypadku motocykli wyposażonych w podnóżek centralny, wykorzystaj go do parkowania.

Przed zmagazynowaniem umyj motocykl, wysusz, a następnie przykryj pokrowcem.



*WSKAZÓWKA: Załóż pokrowiec po schłodzeniu silnika, rury wydechowej i tłumika.*



## **PALIWO**

1. Zbiornik paliwa napełnij po brzegi benzyną ze stabilizatorem rekomendowanym przez producenta w/w środka.
2. Uruchom silnik na kilka minut, tak by paliwo ze stabilizatorem napełniło układ zasilania.

## **SILNIK**

1. Spuść całkowicie olej silnikowy i napełnij ponownie skrzynię korbowa nowym olejem, aż do otworu wlewowego.
2. Zatkaj np. tłustą szmatką wlot powietrza do filtra powietrza i końcówkę tłumika, tak, by ograniczyć dostęp wilgoci do silnika.

*WSKAZÓWKA: Skonsultuj się z twoim dealerem Suzuki w kwestii metody zabezpieczenia silnika wewnątrz.*

## **AKUMULATOR**

1. Wymontuj akumulator z motocykla zgodnie z rozdziałem „AKUMULATOR”.
2. Przy użyciu łagodnego środka umyj z zewnątrz akumulator i usuń korozję z jego zacisków oraz końcówek wiązki elektrycznej.
3. Akumulator przechowuj w pomieszczeniu o dodatniej temperaturze.

*WSKAZÓWKA: Akumulatory powoli tracą pojemność i rozładowują się. Wymontuj zatem akumulator z motocykla, naładuj całkowicie i zmagazynuj w ciemnym pomieszczeniu o dobrej wentylacji. Przy przechowywaniu akumulatora w motocyklu, odkręć jego ujemną klemę (-).*

## **OPONY**

Wyreguluj ciśnienie w oponach do specyfikowanego i ustaw tak motocykl, by przednie i tylne koło nie dotykało podłoża.

*WSKAZÓWKA: Skonsultuj się z dealerem Suzuki jak ustawić motocykl, by koła nie stykały się z podłożem.*

## **CZĘŚCI ZEWNĘTRZNE**

- Wszystkie części z tworzywa sztucznego i gumowe zakonserwuj środkiem do pielęgnacji gumy.
- Wszystkie nielakierowane części zakonserwuj środkiem antykorozyjnym.
- Powierzchnie lakierowane zakonserwuj środkami do pielęgnacji i polerowania lakierów samochodowych.

## **OBSŁUGA PODCZAS PRZECHOWYWANIA**

Raz w miesiącu doładuj akumulator. Odnieś się po instrukcje do rozdziału „AKUMULATOR”. Jeśli nie jesteś w stanie naładować akumulatora, skonsultuj się z twoim autoryzowanym dealerem Suzuki.

## PRZYGOTOWANIE DO JAZDY PO DŁUŻSZYM POSTOJU

### JAK PRZYWRÓCIĆ DO UŻYTKOWANIA

1. Wyczyść cały motocykl.
2. Wyjmij zatyczki z filtra powietrza i tłumika.
3. Spuść olej silnikowy. Zamontuj nowy filtr oleju i zgodnie z instrukcją obsługi napełnij silnik nowym olejem.
4. Ponownie zamontuj akumulator.
5. Upewnij się, że motocykl jest prawidłowo nasmarowany.
6. Przeprowadź wszystkie czynności zgodnie z rozdziałem „KONTROLA PRZED JAZDĄ”.
7. Uruchom silnik zgodnie z zaleceniami instrukcji obsługi.

## ZAPOBIEGANIE KOROZJI

### WAŻNE INFORMACJE O KOROZJI

Wykonaj przegląd, aby zabezpieczyć motocykl przed rdzewieniem i wydłużyć jego trwałość.

Następujące czynniki mogą powodować korozję.

- Nadmorskie powietrze, nieutwardzone drogi, sól z dróg, wilgoć i nagromadzenie substancji chemicznych.
- Uszkodzenia elementów metalowych lub powierzchni lakierowanych spowodowane drobnymi uderzeniami lub działaniem piasku, kamieni lub innych śmieci.

## JAK ZABEZPIECZAĆ MOTOCYKL PRZED KOROZJĄ?

- Myj motocykl regularnie, przynajmniej raz w miesiącu. Utrzymuj motocykl tak czysty i suchy jak to tylko możliwe.
- Czyść miejsca zabrudzone obcymi substancjami. Substancje takie jak sól z drogi, chemikalia, olej z drogi, substancje smoliste, żywice z drzew, odchody ptasie i opady przemysłowe mogą uszkodzić zewnętrzne powierzchnie motocykla. Należy je usuwać tak szybko, jak to tylko możliwe. Jeśli oczyszczenie z nich motocykla jest trudne, konieczne może się okazać zastosowanie dodatkowego środka czyszczącego. Przy jego zastosowaniu postępuj zgodnie z zaleceniami producenta środka.
- Naprawiaj uszkodzone miejsca jak najszybciej. Kontroluj uważnie powierzchnie lakierowane pod kątem uszkodzeń. Jeśli stwierdzisz odprysk lub rysę, zabezpiecz ją natychmiast lakierem zaprawkowym. Jeśli odpryski lub zarysowania przeszły do gołego metalu, naprawę powinien wykonać dealer Suzuki.

- Motocykl przechowuj w suchym, dobrze wentylowanym pomieszczeniu. Jeśli myjesz motocykl często w garażu lub, jeśli parkujesz często mokry motocykl w garażu, garaż może być zawilgocony. Wysoka wilgotność może przyspieszyć korozję. Mokry motocykl może korodować nawet w ogrzewanym garażu, jeśli jest tam niewystarczająca wentylacja.
- Przykryj motocykl. Wystawienie elementów lakierowanych, wykonanych z tworzywa i zegarów na działanie południowego słońca może doprowadzić do zmatowień. Przykrycie motocykla wysokiej jakości, oddychającym pokrowcem zabezpieczy go przed działaniem szkodliwego promieniowania UV, jak również zmniejszy ilość kurzu i zanieczyszczeń z powietrza osiadających na pojeździe. Dealer Suzuki pomoże ci dobrać prawidłowy pokrowiec dla twojego motocykla.

#### WSKAZÓWKA:

- *Nasmaruj wszystkie obszary motocykla przed zmagazynowaniem. Zabezpieczy to przed korozją.*
- *Po jeździe po zasolonych ulicach lub wzdłuż wybrzeża morskiego umyj niezwłocznie motocykl zimną wodą. Pamiętaj, by stosować zimną wodę, gdyż ciepła może przyspieszyć korozję.*

## CZYSZCZENIE MOTOCYKLA

### MYCIE MOTOCYKLA

Mycie motocykla wydłuża jego trwałość i utrzymuje go w nieskazitelnym stanie. Smarowanie daje także okazję do znalezienia nieprawidłowości i zabezpiecza przed usterkami. Myj motocykl kiedy jest zimny.

1. Usuń pod bieżącą wodą brud i błoto. Użyj miękkiej gąbki lub szczotki. Nie stosuj do mycia twardych przedmiotów, które mogłyby porysować lakier.
2. Umyj cały motocykl neutralnym detergen-tem za pomocą gąbki lub miękkiej szmatki. Gąbkę lub szmatkę należy często zanurzać w wodzie z płynem.

3. Po całkowitym usunięciu brudu spłucz dokładnie motocykl.

*WSKAZÓWKA: Detergent używany do mycia motocykla może negatywnie wpływać na części plastikowe, jeśli detergent nie zostanie całkowicie spłukany. Upewnij się, że po umyciu motocykla całkowicie spłukałeś cały detergent dużą ilością wody.*

4. Po spłukaniu wytrzyj motocykl wilgotną szmatką, a następnie zostaw w cieniu do wyschnięcia.
5. Sprawdź motocykl pod kątem uszkodzeń lakieru. W przypadku konieczności wykonania zaprawek zdobądź lakier zaprawkowy „Touch-up” i postępuj następująco:
- Uszkodzone miejsca dokładnie wyczyść i odtłuść (np. benzyną ekstrakcyjną).
  - Lakier zaprawkowy dobrze rozmieszaj i uszkodzone miejsce pomaluj małym pędzelkiem.
  - Lakier dobrze wysusz.

*WSKAZÓWKA: Klosz reflektora może zaparować po myciu motocykla lub jeździe w deszczu. Po włączeniu świateł klosz będzie stopniowo odparowywał, nabierając przejrzystości. Aby uniknąć rozładowania akumulatora, odparowanie klosza reflektora wykonuj na uruchomionym silniku.*

*WSKAZÓWKA: Nie polewaj obficie wodą następujących miejsc:*

- Włącznik zapłonu
- Świece zapłonowe
- Korek wlewu paliwa
- Układ wtryskowy
- Pompy hamulcowe
- Chłodnica oleju

## **UWAGA**

Woda, która podczas czyszczenia dostanie się do rury wydechowej, tłumika, filtra powietrza lub komponentów elektrycznych prowadzi może do trudności z rozruchem lub do rdzewienia.

Zachowaj ostrożność, by podczas czyszczenia woda nie dostała się do powyższych części.

## **UWAGA**

Stosowanie myjek wysokociśnieniowych do chłodnicy uszkodzić może jej żeberka.

Zachowaj ostrożność przy myciu motocykla wokół chłodnicy.

## **UWAGA**

Myjki wysokociśnieniowe takie jak na samoobsługowych myjniach mają wystarczające ciśnienie, by uszkodzić elementy motocykla. Spowodować może korozję i zwiększone zużycie. Środki chemiczne do czyszczenia także niszczą elementy motocykla.

Nie używaj myjek wysokociśnieniowych do czyszczenia motocykla. Nie stosuj chemicznych środków do czyszczenia części do korpusu przepustnic i czujników układu wtryskowego.

## **UWAGA**

**Czyszczenie motocykla benzyną, alkoholem i innymi środkami lotnymi może doprowadzić do uszkodzenia jego części.**

**Upewnij się, że po umyciu motocykla całkowicie spłukałeś cały detergent dużą ilością wody.**

## **KOŁA**

Na felgi aluminiowe mogą niekorzystnie wpływać osady, takie jak sól. Aby utrzymać czystość kół, oprócz regularnego czyszczenia, po przejechaniu wzdłuż wybrzeża lub po drogach pokrytych środkami niezamrażającymi, tak szybko jak to możliwe umyj je zimną wodą.

1. Zanurz gąbkę w neutralnym detergencie i zmyj zanieczyszczenia.
2. Umyj odpowiednią ilością chłodnej wody, a następnie wytrzyj wodę suchą szmatką.

*WSKAZÓWKA: Koła aluminiowe można łatwo zarysować. Nie przecieraj ich i nie szczotkuj z użyciem pasty polerskiej, twardych i metalowych szczotek.*



## ELEMENTY Z TWORZYWA

Elementy z tworzywa, takie jak klosz reflektora, wyświetlacz prędkościomierza, szyba osłony i osłony są łatwe do uszkodzenia. Przy czyszczeniu takich elementów, myj je wodą z neutralnym detergentem lub mydłem i wytrzyj miękką szmatką.

### OSTRZEŻENIE

Umieszczanie przedmiotów za osłoną zakłócić może kierowanie pojazdem i w rezultacie doprowadzić do wypadku.

Nie przewoź żadnych przedmiotów za osłoną.

## UWAGA

Obce ciała mogą zarysować lub uszkodzić elementy z tworzywa takie jak klosz reflektora, wyświetlacz prędkościomierza czy szybę osłony.

Nie stosuj na powyższych elementach następujących substancji;

- Pasty polerskie
- Środki chemiczne takie jak odtłuszczacze lub impregnaty.
- Detergenty alkaliczne lub kwasowe
- Płyn hamulcowy, benzyna, alkohol lub roztwory organiczne, itp.

## RURY WYDECHOWE

Na nierdzewnych rurach wydechowych mogą pojawiać się ślady wypalenia spowodowane olejem lub innymi zanieczyszczeniami.

- Korzystając z kuchennych środków czystości do stali nierdzewnej zetrzyj zanieczyszczenia szmatką lub gąbką, splucz odpowiednią ilością wody, a następnie suchą szmatką przetrzyj do sucha.
- Jeżeli wystąpi nierówne wypalenie, wypoleruj środkiem do czyszczenia tłumików ze stali nierdzewnej (nr kat. 99000-59312) lub podobnym, a następnie usuń plamę.

*WSKAZÓWKA: Temperatura wydechu może spowodować odbarwienie rur wydechowych, co jednakże nie ma wpływu na jego funkcjonalność.*

## UWAGA

Rura wydechowa lub tłumik i silnik nagrzewają się podczas pracy silnika i pozostają gorące po jego wyłączeniu. Dotykanie ich w tym czasie może spowodować oparzenia.

**Nie dotykaj rury wydechowej, tłumika ani silnika, dopóki nie ostygną.**

## **WOSKOWANIE MOTOCYKLA**

Po umyciu motocykla dobrze jest go nawoskować i wypolerować w celu ochrony lakieru.

- Stosuj tylko dobrej jakości woski i środki polerujące.
- Przy woskowaniu i polerowaniu stosuj się do zaleceń producentów tych środków.

## **SPECJALNA TROSKA O POWIERZCHNI WYKOŃCZONE NA MATOWO**

Do powierzchni matowych nie stosuj środków polerujących lub wosków zawierających składniki polerujące. Stosowanie ich zmieni wygląd matowych powierzchni.

Usunięcie wosków trwałych z powierzchni matowych może być trudne.

Stosuj tylko środki do czyszczenia i konserwacji lakieru przewidziane do powierzchni matowych.

Nadmierne polerowanie lub wycieranie powierzchni matowych może zmienić ich wygląd.

## KONTROLA PO CZYSZCZENIU

### OPIS

Po wysuszeniu motocykla wykonaj smarowanie. Aby zwiększyć trwałość twojego motocykla, smaruj go zgodnie z rozdziałem PUNKTY SMAROWANIA.

Przed kolejnym użyciem motocykla postępuj zgodnie z instrukcjami zawartymi pod hasłem „KONTROLA PRZED JAZDĄ”.

## OSTRZEŻENIE

Jazda motocyklem z mokrymi hamulcami stwarza zagrożenie. Mokre hamulce mogą nie zapewniać takiej skuteczności jak suche hamulce. To może prowadzić do wypadku.

Po myciu motocykla sprawdź swoje hamulce jadąc z niewielką prędkością w bezpiecznym miejscu. Jadąc powoli należy kilkakrotnie łagodnie uruchomić hamulce w celu wysuszenia tarcz.

# INFORMACJE DLA UŻYTKOWNIKA

---

KATALIZATOR .....	6-2
POKŁADOWE DANE KOMPUTEROWE MOTOCYKLA .....	6-4
POŁOŻENIE NUMERU SERYJNEGO .....	6-6

# INFORMACJE DLA UŻYTKOWNIKA

## KATALIZATOR

### OPIS

Układ wydechowy tego motocykla zawiera katalizator. Katalizator zmniejsza zawartość toksycznych substancji w spalinach.

Niewłaściwa regulacja, niski poziom paliwa lub niewłaściwe użytkowanie mogą spowodować niecałkowite spalanie (wypadanie zapłonu), w wyniku czego temperatura katalizatora wzrośnie do ekstremalnych poziomów. Zachowaj ostrożność, gdyż może to doprowadzić do uszkodzenia katalizatora lub innych powiązanych elementów.

Pomimo, że katalizator nie wymaga żadnej specjalnej obsługi lub przeglądu, wykonuj proszę specyfikowane kontrole i przeglądy silnika.

## **UWAGA**

Nieprawidłowa obsługa motocykla może doprowadzić do uszkodzenia katalizatora lub innych komponentów.

Aby uniknąć uszkodzenia katalizatora lub powiązanych podzespołów, przestrzegaj poniższych ostrzeżeń:

- Podczas ruchu motocykla nie operuj stacyjką lub wyłącznikiem silnika i nie wyłączaj silnika z wyjątkiem sytuacji awaryjnych.
- Nie próbuj uruchamiać silnika „na popych” lub zjeżdżając w dół.
- Podczas testów diagnostycznych nie uruchamiaj silnika ze zdjętą ze świecy fajką przewodu wysokiego napięcia.

- Nie pozostawiaj silnika na wolnych obrotach bez takiej konieczności lub na dłuższy czas.
- Nie zużywaj całkowicie paliwa ze zbiornika.
- Jeśli osiągi silnika spadną lub pogorszą się, dealer Suzuki powinien skontrolować motocykl.

## POKŁADOWE DANE KOMPUTEROWE MOTOCYKLA

### OPIS

Twój motocykl wyposażony jest w komputer pokładowy, który monitoruje i kontroluje kilka aspektów działania motocykla, włączając w to następujące:

### TYPY DANYCH

- Warunki pracy silnika, takie jak prędkość obrotowa silnika.
- Warunki pracy skrzyni biegów, takie jak położenie przekładni.
- Status działania, taki jak przyspieszenie, hamowanie (włączając ABS), położenie przekładni.
- Informacje powiązanie z wszelkiego typu usterkami systemu komputerowego.

### WSKAZÓWKA:

- *Zapisywane dane różnią się w zależności od typu pojazdu.*
- *Dane głosowe nie są rejestrowane.*
- *W zależności od warunków użytkowania, w pewnych przypadkach dane mogą nie być zapisywane.*



## ODCZYT DANYCH

Suzuki Motor Corporation i podmioty powiązane mogą pozyskać i wykorzystywać zapisane dane komputera pokładowego w celu diagnostyki usterek motocykla, prowadzenia badań, rozwoju i podniesienia jakości.

Suzuki Motor Corporation i podmioty powiązane nie będą udostępniać lub przekazywać pozyskanych informacji stronie trzeciej za wyjątkiem poniższych sytuacji.

- Kiedy użytkownik pojazdu wyrazi na to zgodę.
- Kiedy jest to wymagane lub dozwolone, bazując na prawie lub rozporządzeniach, nakazie sądowym lub innych siłach prawnych.
- Kiedy udostępnienie danych następuje bez identyfikacji użytkownika i pojazdu, na potrzeby instytutów badawczych, itp., w procesach statystycznych, itp.

## POŁOŻENIE NUMERU SERYJNEGO

### OPIS

Zapisz numer seryjny ramy i silnika na następnym stronie w celu wykorzystania np. w procesie rejestracji. Numery te będziesz potrzebował również, gdy twój dealer będzie zamawiał części zamienne.

### NUMER RAMY

Nr ramy ① wybity jest na główce ramy, jak pokazano to na ilustracji.

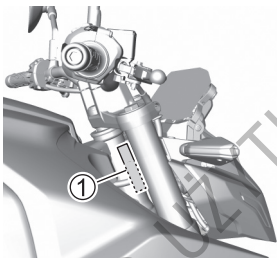

(GSX-8S)

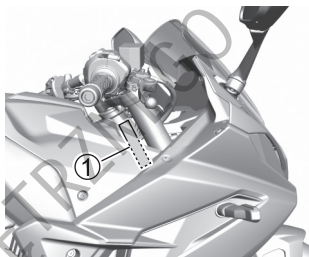

(GSX-8R)

Na poczet przyszłych potrzeb zapisz tu numer ramy.

Numer ramy:

## NUMER SERYJNY SILNIKA

Numer silnika ② znajduje się na obudowie skrzyni korbowej.

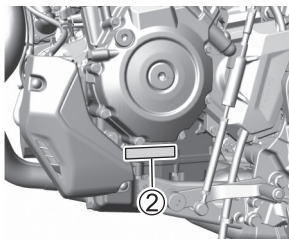

(GSX-8S)

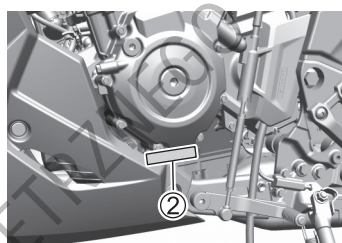

(GSX-8R)

Na poczet przyszłych potrzeb zapisz tu numer seryjny silnika.

Numer seryjny silnika:

## NUMER KLUCZYKA

Motocykl ten dostarczany jest z dwoma kluczykami i płytką z wydrukowanym alfanumerycznym kodem kluczyka.

### WSKAZÓWKA:

- *Uszkodzenie lub zagubienie tych kluczyków spowoduje u Ciebie poniesienie znacznego kosztu. Obchodź się ostrożnie z kluczykami.*
- *Schowaj bezpiecznie zapasowy kluczyk.*



DO UŻYTKU WNIĘTRZNEGO



# SPECYFIKACJA

## WYMIARY I CIĘŻAR

Długość całkowita.....	2115 mm ... (GSX-8S oraz GSX-8R)
Szerokość całkowita.....	775 mm (GSX-8S) 845 mm ... z opcją (GSX-8S)
	770 mm (GSX-8R)
Wysokość całkowita .....	1105 mm (GSX-8S) 1135 mm (GSX-8R) 1160 mm ... z opcją (GSX-8R)
Rozstaw kół.....	1465 mm
Prześwit.....	145 mm
Masa motocykla gotowego do jazdy .....	202 kg (GSX-8S) 205 kg (GSX-8R)

## SILNIK

Typ.....	4-suwowy, chłodzony cieczą, DOHC
Ilość cylindrów .....	2
Średnica cylindra .....	84,0 mm
Skok tłoka.....	70,0 mm
Pojemność skokowa.....	776 cm <sup>3</sup>
Stopień sprężania.....	12,8 : 1
Układ zasilania .....	wtrysk paliwa
Filtr powietrza .....	element z włókniny i pianki poliestrowej
System rozruchu .....	elektryczny
System smarowania .....	pod ciśnieniem, mokra misa olejowa

## PRZENIESIENIE NAPĘDU

Sprzęgło .....	wielotarczowe, w kąpeli olejowej
Skrzynia biegów .....	6-biegowa, o stałym zazębieniu
Schemat zmiany biegów .....	1 w dół, 5 do góry
Przełożenie reduktora .....	1,675 (62/37)
Przełożenia biegów 1 .....	3,071 (43/14)
2 .....	2,200 (33/15)
3 .....	1,700 (34/20)
4 .....	1,416 (34/24)
5 .....	1,230 (32/26)
6 .....	1,107 (31/28)
Przełożenie przekładni głównej .....	2,764 (47/17)
Łańcuch napędowy .....	RK 525SMOZ8, 118 ogniw

## RAMA

Przednie zawieszenie .....	teleskopowe, sprężyny cylindryczne, tłumienie olejowe
Tylne zawieszenie .....	wahacz, sprężyny cylindryczne, tłumienie olejowe
Skok przedniego zawieszenia .....	130 mm
Skok koła tylnego .....	130 mm
Kąt główki ramy .....	25°
Wyprzedzenie .....	104 mm
Kąt skrętu kierownicy .....	35° (w lewo i w prawo) (GSX-8S) 32° (w lewo i w prawo) (GSX-8R)
Promień zawracania .....	2,9 m (GSX-8S) 3,2 m (GSX-8R)
Hamulec przedni .....	dwie tarcze
Hamulec tylny .....	jedna tarcza
Rozmiar opony przedniej .....	120/70ZR17M/C (58W), bezdętkowa
Rozmiar opony tylnej .....	180/55ZR17M/C (73W), bezdętkowa

## WYPOSAŻENIE ELEKTRYCZNE

Zapłon .....	elektroniczny, tranzystorowy
Świeca zapłonowa .....	NGK LMAR8BI-9
Akumulator .....	12V 28.8 kC (8 Ah)/10 HR
Generator .....	3-fazowy generator prądu zmiennego
Bezpiecznik główny .....	30 A
Bezpiecznik .....	10/10/10/10/10/15/15 A
Bezpiecznik ABS .....	20/15 A
Reflektor .....	LED
Światło pozycyjne .....	LED
Światło hamowania / pozycyjne tylne .....	LED
Kierunkowskazy .....	12V 10W ... (GSX-8S) LED (GSX-8R)
Oświetlenie tablicy rejestracyjnej .....	LED
Podświetlenie zestawu wskaźników .....	LED
Kontrolka biegu jałowego .....	LED
Kontrolka świateł drogowych .....	LED
Kontrolka kierunkowskazów .....	LED
Kontrolka ostrzegawcza temperatury cieczy chłodzącej .....	LED
Kontrolka ostrzegawcza ciśnienia oleju .....	LED
Kontrolka ładowania .....	LED
Kontrolka usterki silnika .....	LED
Kontrolka systemu kontroli trakcji .....	LED
Kontrolka ABS .....	LED
Główna kontrolka ostrzegawcza .....	LED



**POJEMNOŚCI**

Zbiornik paliwa .....	14,0 L
Olej silnikowy, wymiana oleju .....	3000 ml
ze zmianą filtra .....	3500 ml
naprawa główna .....	3900 ml
Płyn chłodzący .....	1830 ml

DO UŻYTKU WEWNĘTRZNEGO

# INDEKS ALFABETYCZNY

---

## A

ABS.....	1-19
AKUMULATOR.....	3-16

## B

BEZPIECZNIKI .....	3-92
--------------------	------

## C

CZERWONY ZAKRES OBROTOMIERZA .....	2-40
CZUJNIK ŚWIATŁA.....	2-39
CZYSZCZENIE MOTOCYKLA.....	5-7

## D

DATA / CZAS.....	2-73
DZIEŃ / NOC.....	2-69
DŹWIGNIA HAMULCA .....	2-107
DŹWIGNIA ZMIANY BIEGÓW .....	3-65

## F

FILTR OLEJU SILNIKOWEGO .....	3-36
FILTR POWIETRZA.....	3-20

## G

GDY KONTROLKA OSTRZEGAWCZA CIŚNIENIA OLEJU ZAPALI SIĘ PODCZAS JAZDY .....	4-5
GŁÓWNA KONTROLKA OSTRZEGAWCZA.....	2-29

## H

HAMULCE.....	3-56
--------------	------

## I

INFORMACJA O SYSTEMIE .....	2-80
INFORMACJE DOTYCZĄCE HAMULCÓW.....	1-19

---

## J

JASNOŚĆ.....	2-67
JEDNOSTKI MIARY .....	2-71

## K

KATALIZATOR .....	6-2
KLOCKI HAMULCOWE.....	3-60
KOŁO PRZEDNIE .....	3-76
KOŁO TYLNE .....	3-82
KOMUNIKATY Z KONTROLEK.....	4-7
KONTROLA PO CZYSZCZENIU.....	5-14
KONTROLA PRZED JAZDĄ .....	3-8
KONTROLKA BIEGU JAŁOWEGO .....	2-27
KONTROLKA KIERUNKOWSKAZÓW.....	2-27
KONTROLKA ŁADOWANIA .....	2-38
KONTROLKA OBROTÓW SILNIKA.....	2-55
KONTROLKA OSTRZEGAWCZA CIŚNIENIA OLEJU.....	2-36

## KONTROLKA OSTRZEGAWCZA

TEMPERATURY PŁYNU CHŁODZĄCEGO .....	2-37
KONTROLKA PRZEGLĄDU OKRESOWEGO .....	2-47
KONTROLKA SYSTEMU KONTROLI TRAKCJI .....	2-34
KONTROLKA ŚWIATEŁ DROGOWYCH.....	2-27
KONTROLKA UKŁADU ABS.....	2-32
KONTROLKA USTERKI SILNIKA.....	2-28
KOREK WLEWU PALIWA.....	2-97

## L

LEWY UCHWYT KIEROWNICY .....	2-14
LICZNIK DZIENNY .....	2-44
LISTA OSTRZEŻEŃ.....	2-62
LICZNIK KILOMETRÓW .....	2-44

---

## **Ł**

ŁAŃCUCH NAPĘDOWY ..... 3-49

## **N**

NASTĘPNA OBSŁUGA ..... 2-64

NÓŻKA BOCZNA ..... 2-95

NÓŻKA BOCZNA / SYSTEM  
WYŁĄCZANIA ZAPŁONU ..... 3-75

## **O**

OBROTOMIERZ ..... 2-40

OKNO INFORMACYJNE ..... 2-42

OLEJ SILNIKOWY ..... 3-28

OPONY ..... 3-68

OSŁONA (GSX-8R) ..... 3-11

OŚWIETLENIE ..... 3-87

## **P**

PALIWO ..... 1-23

PASKI DO MOCOWANIA BAGAŻU ..... 2-113

PEDAŁ HAMULCA TYLNEGO ..... 2-109

PLAN PRZEGLĄDÓW ..... 3-6

PŁYN CHŁODZĄCY ..... 3-43

PŁYN HAMULCOWY ..... 3-56

POKŁADOWE DANE KOMPUTEROWE  
MOTOCYKLA ..... 6-4

POŁOŻENIE NUMERU SERYJNEGO ..... 6-6

PRAWY UCHWYT KIEROWNICY ..... 2-14

PRZECHOWYWANIE MOTOCYKLA ..... 5-2

PRZEDNIE SIEDZISKO ..... 2-109

PRZEŁĄCZNIK KIERUNKOWSKAZÓW .. 2-87

PRZEŁĄCZNIK TRYBU JAZDY  
SUZUKI (SDMS) ..... 2-52

PRZEŁĄCZNIKI KIEROWNICY ..... 2-85

PRZEWÓD UKŁADU CHŁODZENIA ..... 3-48

PRZYCISK ROZRUSZNIKA  
ELEKTRYCZNEGO ..... 2-88

PRZYGOTOWANIE DO JAZDY PO  
DŁUŻSZYM POSTOJU ..... 5-5

---

**Q**  
QUICKSHIFTER.....2-59

**R**  
REGULACJA ZAWIESZENIA.....2-114  
ROZMIESZCZENIE WSKAŹNIKÓW,  
ELEMENTÓW STEROWANIA I  
WYPOSAŻENIA.....2-2

**S**  
SIEDZISKO.....2-109  
SILNIKA NIE MOŻNA URUCHOMIĆ.....4-2  
SMAROWANIE.....3-14  
SPRZĘGŁO.....3-54  
STAN MOTOCYKLA.....4-8  
SYSTEM KONTROLI TRAKCJI.....2-48  
SYSTEM ŁATWEGO ROZRUCHU.....2-93  
SZYBKOŚCIOMIERZ.....2-39

**Ś**  
ŚRODKI OSTROŻNOŚCI PODCZAS  
JAZDY.....1-14  
ŚRUBA SPUSTOWA OLEJU  
SILNIKOWEGO.....3-36  
ŚWIATŁO REFLEKTORA.....3-90  
ŚWIECA ZAPŁONOWA.....3-20

**T**  
TANKOWANIE MOTOCYKLA.....2-97  
TYLNE SIEDZISKO I ZAMEK  
SIEDZISKA.....2-110  
TYLNE ZAWIESZENIE.....2-115

**U**  
UCHWYT NA DOKUMENTY.....2-113  
UCHWYTY NA KASK.....2-112  
USTAWIENIA DOMYŚLNE.....2-78

---

## W

W PRZYPADKU PRZEGRZANIA.....	4-3
WKŁAD FILTRA POWIETRZA .....	3-23
WŁĄCZNIK SYGNAŁU DŹWIĘKOWEGO .....	2-86
WŁĄCZNIK ŚWIATEŁ AWARYJNYCH ....	2-89
WŁĄCZNIK ŚWIATŁA „STOP” HAMULCA TYLNEGO.....	3-64
WŁĄCZNIK ZAPŁONU (STACYJKA) .....	2-81
WOLNE OBROTY SILNIKA.....	3-49
WOLTOMIERZ .....	2-45
WSKAŹNIK CHWILOWEGO ZUŻYCIA PALIWA.....	2-46
WSKAŹNIK POZIOMU PALIWA.....	2-41
WSKAŹNIK ŚREDNIEGO ZUŻYCIA PALIWA.....	2-45
WSKAŹNIK TEMPERATURY PŁYNU CHŁODZĄCEGO.....	2-38
WSKAŹNIK ZASIĘGU .....	2-46
WYŁĄCZNIK SILNIKA .....	2-88
WYŚWIETLACZ BIEGÓW.....	2-41

## WYŚWIETLACZ CIEKŁOKRYSTALICZNY

LCD .....	2-18
WYŚWIETLACZ KOMUNIKATÓW.....	2-30

## Z

ZAPOBIEGANIE KOROZJI .....	5-5
ZASADY BEZPIECZEŃSTWA .....	1-2
ZEGAR CZASOWY .....	2-40
ZESTAW NARZĘDZI.....	3-10
ZESTAW ZEGARÓW .....	2-26
ZŁĄCZE DIAGNOSTYCZNE.....	3-98
ZMIANA BIEGÓW .....	2-100

DO UŻYTKU WNIĘTRZNEGO



**Suzuki poleca:**

**ECSTAR**

**G E N U I N E O I L & C H E M I C A L**

99011-25LC0-01PL





**SUZUKI MOTOR POLAND Sp z o.o.**

ul. Polczyńska 10

01-378 Warszawa

Part No. 99011-25LC0-01PL Styczeń, 2025 PL

Copyright © SUZUKI MOTOR CORPORATION 2024 All Rights Reserved

M5

Printed in Poland